

CADAC |  DOMETIC

# **CARRI CHEF 50**

MODEL No: 8910

28/50mbar



UK  
CA  
  
CE

## **USER INSTRUCTIONS**

EN DE DK ES FR IT NL NO PL SE SI FI TR

## Explanation of Symbols



Recycling packaging material. Place the packaging material in the appropriate recycling waste bins wherever possible.

**CAUTION**

Provide ample ventilation. This gas appliance consumes air (oxygen). Do not use this appliance in an unventilated space to avoid endangering your life. If still more gas appliances and/or occupants using gas are added to the space, additional ventilation must be provided.

**IMPORTANT**

Read these instructions carefully so as to familiarise yourself with the appliance before fitting the appliance to a gas cylinder.

Retain these instructions for future reference.

## 1. Safety information

These instructions are for your safety and to help you avoid risk of injury and/or damage.

All warranties will become void if you do not follow these instructions.

- This appliance complies to BS EN 498, BS EN 484.
- Gas appliances require ventilation for efficient performance and to ensure the safety of users and other persons in close proximity, do not use the appliance in an unventilated area. It is intended for outdoor use only.
- Ensure that the appliance is used in a well-ventilated area.
- **WARNING: ACCESSIBLE PARTS MAY BE VERY HOT. KEEP YOUNG CHILDREN AWAY.**
- Read these instructions carefully before using the appliance.
- **FOR OUTDOOR USE ONLY!**

### Assembly and use

- Do not use the appliance if it has damaged or worn seals.
- Do not use an appliance that is leaking, damaged or which does not operate properly.
- Handle the appliance with care, do not drop it.
- Always operate the appliance on a firm level surface.
- Ensure that the assembled product is stable and does not rock.
- This appliance is not suitable for installation or connection to a reticulated gas supply.
- This appliance must be kept away from flammable materials during use. Minimum safe distances are: Above the appliance 120cm. At the rear and sides 60cm. (fig 1)
- When using a pot, the minimum recommended pot size is 225mm and maximum recommended size is 450mm.
- Do not use any cooking surface or pot that is larger than the recommended size. Our cooking surfaces have been specifically designed to allow gas combustion to escape and the closure of this space could affect the performance of this appliance.
- Do not modify this appliance, any modification may be dangerous. Do not use it for anything for which it has not been designed.
- Do not move the appliance during use.
- Never leave the appliance unattended when lit.
- During use, parts of the appliance will become hot (particularly the burner). Avoid touching hot parts with bare hands. The use of gloves is recommended.
- Ensure that the pot stand / cooking surfaces are properly located when using the appliance.

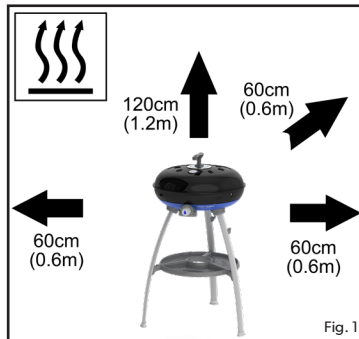

Fig. 1

### Hose

- The hose must be checked for wear or damage before every use and before connecting to the gas container.
- Do not use the appliance if it has a damaged or worn hose. Replace the hose.
- Do not twist or pinch the hose.
- The hose length should be no less than 0.8m and shall not exceed 1.5m. Replace when the hose is damaged or shows signs of brittleness or cracks.

### Gas Container

- Gas is supplied to the unit via a hose and regulator. The hose and regulator can be connected to a gas cylinder or a Power Pak which is a unit that takes two or more gas cartridges.
- IT COULD BE HAZARDOUS TO ATTEMPT TO FIT OTHER TYPES OF GAS CYLINDERS OR GAS CARTRIDGES (USED IN CONJUNCTION WITH THE POWER PAK).
- This appliance must only be used with an approved hose and regulator.
- Only to be used with a gas cylinder that does not exceed 500mm in height (not including the regulator) and 400mm in width.
- Ensure that the gas container is fitted or changed in a well-ventilated location, preferably outdoors, away from any sources of ignition such as naked flames, pilots, electric fires and away from other people.
- Keep gas containers away from heat and flame. Do not place on a stove or any other hot surface.
- Refillable containers are to be used only in the upright position so as to ensure proper fuel withdrawal. Failure to adhere to this may cause liquid discharge from the gas container resulting in a dangerous operating conditions.
- Do not try to remove the gas container whilst the appliance is in operation.
- The gas container must be disconnected from the appliance after use or when in storage.

### Light back

- In the event of light back (where the flame burns back and ignites inside the burner or venturi housing), immediately turn off the gas supply by firstly closing the control valve on the gas cylinder and then the appliance valve. After the flame is extinguished, remove the regulator and check the condition of the seal; replace the seal if in doubt. Re-light the appliance.
- Should the flame persistently light back, return the product to your authorized repair agent.

**Leaks**

- If there is a gas leak on your appliance (smell of gas), immediately turn off the gas supply by turning the control knob clockwise to the "OFF" position and take it into a flame free location where the gas leak may be detected and stopped. If you wish to check for gas leaks on your appliance, do it outside. Do not try to detect gas leaks using a flame; use soapy water.
- Check for leaks on the tailpiece by the valve and on the cylinder regulator fitting with gas open on the cylinder but not open or switched on by the appliance control knob.

**How to check the appliance is connected to the gas supply in a sound fashion**

- It is important that all gas connections have been correctly connected to prevent any gas leaks.
- The correct way is to smear the joint, i.e. where the gas container connects to the appliance, with soapy water. Turn the appliance control knob slightly anti-clockwise to turn the gas on. If bubbles form, then there is a gas leak. Immediately turn the gas off and disconnect the gas supply from the appliance. Check that all the connections are properly fitted. Check that the seal is in place and in good condition before connecting the gas supply. Re-check with soapy water after refitting the gas supply.
- If a gas leak persists, return the product to your local dealer for inspection/repair.

Country of Use	BE, CH, CY, CZ, ES, FR, GB, GR, IE, IT, LT, LU, LV, PT, SK & SI	PL	BE, CY, DK, EE, FR, FI, HU, IT, LT, NL, NO, SE, SI, SK, RO, HR, TR, BG, IS, LU, MT, & ZA	AT, CH, DE, SK & RU	
Appliance Categories	I <sub>3</sub> +(28-30/37)		I <sub>3B/P</sub> (37)	I <sub>3B/P</sub> (30)	I <sub>3B/P</sub> (50)
Allowable gasses	Butane	Propane	Butane, Propane or their mixture		
Gas Pressure	28-30mbar	37mbar	37mbar	28-30mbar	50mbar
Jet Number	0.92				0.82
Nominal Usage	270g/hr		313g/hr	270g/hr	270g/hr
Gross nom. heat input	3.7kW		4.3kW	3.7kW	3.7kW
Gas Supply Sources	An approved hose and regulator connected to a refillable gas container not exceeding 9kg and complying with local regulation in force.				

**Country Name and Abbreviations**

AE = United Arab Emirates	AL = Albania	AT = Austria	BE = Belgium	CH = Switzerland
CZ = Czech Republic	DE = Germany	DK = Denmark	ES = Spain	FI = Finland
FR = France	GB = United Kingdom	GR = Greece	HR = Croatia	IT = Italy
JP = Japan	KR = Korea	NL = Netherlands	NO = Norway	PL = Poland
PT = Portugal	RO = Romania	RU = Russia	RS = Serbia	SI = Slovenia
SK = Slovakia	SE = Sweden	TR = Turkey	ZA = South Africa	

**I 3B/P (30), I 3+ (28-30/37) and I 3B/P (37), Appliance categories: (DK, FI, NO, NL, SE, AT, DE, BE, ES, FR, IE, IT, PT, GB, CH)**

Push an approved hose onto the valve tailpiece until it is properly seated. On the other end, attach a suitable low pressure regulator. I<sub>3B/P</sub>(30) : 30mbar Butane configurations regulator or 30mbar Propane configurations regulator or 30mbar butane/propane mixture configuration regulator.

I<sub>3B/P</sub>(37) : 37mbar Butane configurations regulator or 37mbar Propane configurations regulator or 37mbar butane/propane mixture configuration regulator.

I<sub>3</sub>+(28-30/37) : 30mbar Butane configurations regulator or 37mbar Propane configurations regulator.

Again making sure that the hose is properly seated. The type of hose used shall comply with the relevant EN standard and locate requirement.

**I 3B/P (50) Appliance category: (AT, DE, CH, SK, RU)**

I<sub>3B/P</sub>(50) : 50mbar Butane configurations regulator or 50mbar Propane configurations regulator or 50mbar butane/propane mixture configurations regulator.

Screw a hose with the correct threaded fittings on each end, onto the left hand 1/4" BSP thread of the valve. Attach a suitable 50mbar low-pressure regulator on the end of the hose. The hose assembly used must comply with DIN 4815 part 2 or equivalent.

## 2. Fitting and Changing the Gas Supply

### Connecting the gas supply

- Before connecting the appliance to a gas supply, ensure that the rubber seal on the regulator is in position and in good condition.
- Before connecting the hose and regulator to the appliance, check that the appliance control knob is in the "OFF" position.
- Carry out this check each time you fit the appliance to a gas cylinder.
- Blow out any dust from the gas supply opening to prevent possible blockage of the jet.
- **NOTE!** When installing the tailpiece, ensure it is held straight while tightening the tailpiece nut, in order to prevent a possible gas leak. Tighten with a suitable spanner or hand wheel (Fig. 2a).
- Fit an approved hose and regulator to the appliance.
- Ensure that the gas supply (gas cylinder/gas cartridge) is fitted in a well-ventilated location away from any source of ignition, such as naked flames and away from other people.
- Do not twist or pinch the hose. Ensure that it is routed away from the stove body so as to prevent deterioration / damage to the hose caused by heat.
- Make sure that the gas cylinder is kept upright at all times, connect to the cylinder by screwing on hand tight until fully engaged.
- Ensure that a complete gas seal has been made (check for the smell of gas around the connection joint). Do not check for leaks with a naked flame. Use warm soapy water only, applied to the joints and connections of the appliance. Any leakage will show up as bubbles around the leakage area.
- If you cannot rectify the gas leak do not use the appliance. If you are in doubt, contact your nearest stockist.

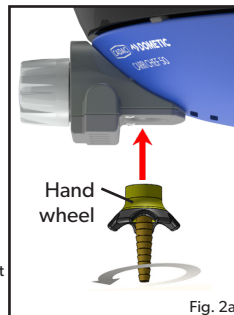

Fig. 2a

### Disconnecting and changing the gas supply

- After use, turn the appliance control knob to the "OFF" position and close the gas supply.
- When you need to replace your empty cylinder, make sure that the gas is closed at the cylinder valve.
- Do not smoke while changing the cylinder.
- Remove the regulator from the empty cylinder.
- Attach the regulator to the full cylinder, refer to the instructions above on how to connect the gas supply.
- Apply the same care and checking procedures as if fitting a new gas cylinder.

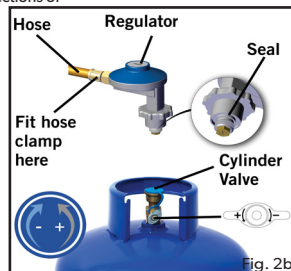

Fig. 2b

### How to check if your gas cylinder is empty

- The easiest way to check if you are low on gas is by picking up your gas cylinder.
- If you think your gas cylinder is feeling a little lighter than you'd like, weighing the bottle is a great way to see how much gas is left. Most cylinders will have the empty weight stamped on either the neck or foot ring, and if the weight indicated on the stamp and the weight of your cylinder are the same, you're out of gas. You can then approximate the amount of gas you have left by the difference in weight.

## 3. Operating the Appliance

### Assembly and use

- The appliance is designed to be portable, therefore the legs and the utility tray are easily removable and dis-assemble for the ease of transport and use.
- User assembly / dis-assembly is limited to the fitment of the legs, utility tray and the installation / removal of cooking surfaces.
- When assembling the legs, always make sure that the leg securing rings have been securely fastened and that the assembled product is stable and does not rock. Do not use the appliance without fitting the utility tray as it also plays an important role in ensuring the overall sturdiness of the appliance.
- Should the heat shield, fat pan or burner pan become damaged in such a way that permanent contact between the heat shield and the fat pan occurs during use, do not use the appliance. Return it to your stockist for repair.
- Do not cover up or change the air holes in the valve box cover as this will affect the performance of the product and may lead to an unstable flame.
- When operating this appliance, please take care to ensure that all parts are in good working order and that you have checked for any gas leaks before lighting the appliance with every use.
- Cooking surfaces can simply be placed and are ready to use. No assembly required.
- **PLEASE NOTE:** Please ensure all protective packaging and plastic are removed from the appliance before use.
- The appliance is designed for use with cooking vessels of not less than 225mm diameter and not greater than 450mm in diameter.

### Precautions to observe before lighting.

- Use this appliance only on a firm level surface.
- After prolonged storage, inspect the appliance for any insects and webs, which may affect gas flow.

### Using the control knob

The control knob is fitted with two positive stop positions, one at low, and one at ignite/high. This limits the adjustment of the flame to between these two points.

### Lighting the appliance using the piezo

- To light up the appliance using the piezo igniter, push and turn the control knob in an anticlockwise direction until you hear a click. If the gas does not ignite on the first spark, turn the control knob back to its "OFF" position. Try again, by pushing and turning the control knob anti-clockwise until you hear a click. If the gas has not ignited in the first two to three seconds you should close the control valve by turning the control knob back to its "OFF" position.
- Wait approximately thirty seconds to let any accumulated gas within the burner escape. Repeat the above process if necessary until the flame ignites. The flame should normally light up within the first one to two seconds.

### Lighting up using a BBQ lighter

- When starting cold, the appliance may be lit from the top prior to fitting the desired cooking surface onto the fat pan. When lighting up a hot appliance, it is recommended that this be done by sticking a barbecue lighter through one of the vent holes underneath the burner, until it is in line with the burner (DO NOT place the BBQ lighter through the large hole directly underneath the burner). Ignite the BBQ lighter. Whilst the BBQ lighter is lit, push and turn the control knob anti-clockwise to light the burner.

### General

- Once the appliance is lit, the flame intensity may be adjusted by turning the valve knob anti-clockwise to reduce the flame, or clockwise to increase the flame.
- The fully closed position is at the furthest clockwise position. To rotate the valve from the fully closed position, it is necessary to first press the control knob in just enough to move out of the lock mechanism. While holding the control knob in, turn it in an anti-clockwise direction. Once the spindle has moved out of the lock position it is no longer necessary to keep the control knob pressed in and it can be rotated freely to the desired flame setting.
- When cooking food with a high fat content, flaring may occur if the selected heat setting is too high. Should this happen, turn the heat down until the flaring ceases.
- The flame may be observed through the inspection hole provided for this purpose on the side of the fat pan.
- After use, first close the control valve on the gas cylinder (if applicable). When the flame has gone out, close the control valve on the device.
- Do not move the appliance when in use. It is unsafe practice to move the appliance whilst lit and may cause flaring.
- When not in use remove the gas cartridge

### Cooking tips:

A feature of the Skottel BBQ is that it offers various heat zones (See Fig.5). This is very useful as some foods cook quicker than others and the food that is ready first, can be moved to the cooler areas of the dish to keep warm whilst the balance of the food is still cooking.

NOTE! If the appliance is used in windy conditions, the dome must be used as a wind shield, and placed in position (as shown in fig. 6).

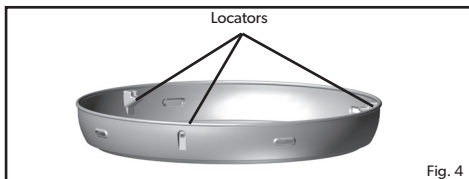

Fig. 4

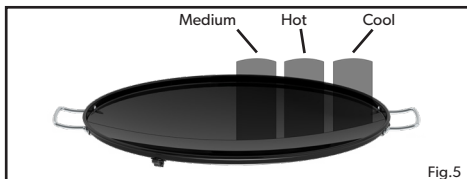

Fig.5

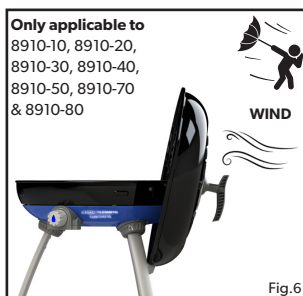

Fig.6

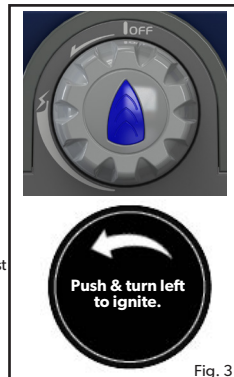

Fig. 3

### 4. Component List (all models)

	A	B	C	D	E	F	G	H	I	J
8910-10	*	*						*		
8910-11		*						*		
8910-20	*						*	*		
8910-21							*	*		
8910-30	*	*					*	*		
8910-31	*	*					*	*	*	
8910-32	*	*					*	*		*
8910-40	*			*			*	*		
8910-50	*					*	*	*		
8910-51						*		*		
8910-52						*	*	*		
8910-60	*			*				*		
8910-70	*		*				*	*		
8910-80	*				*			*		
8910-81	*				*			*		*
8910-82	*			*	*			*		
8910-90			*				*	*		



The following surfaces are also sold separately. Check with your local stockist to see what accessories are available in your region.



**Dome**



**Skottel**



**BBQ 2 Plancha 50**  
(for frying/grilling)



**Paella Pan 50**  
(used for Paella/frying)



**Chef Pan 50**  
(used for frying)



**BBQ Grid**  
(used for grilling)



**Grill 2 Braai 50**  
(used for Frying/grilling)



**Pizza Stone Pro 50**  
(used for Pizza baking)



**Roast Pan**  
(used for preparing roasts)  
Use in combination with the Pot  
Stand and Dome

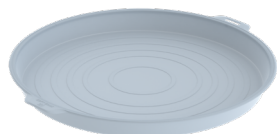

**Soft Soak 50**  
(for easier cleaning)



## 5. GreenGrill Cooking Options

### GreenGrill Cooking

Most of the cooking surfaces have our GreenGrill coating. This ceramic coating is completely PFOA-free; it contains no toxic substances, and guarantees healthier cooking!

#### PREPARATION & USE

- 'Seasoning': before using the cooking surface for the first time, you can season it to give the cooking surface a thin protective layer that prevents food from sticking. It is not required but we do recommend it. It's very easy: lightly rub cooking oil on the surface and then place over medium heat for 2 - 3 minutes. When it cools, wash the cooking surface with soapy water before use and grease it lightly with some oil (cooking oil of your choice, e.g. sunflower oil).  
It's ready to go!
- Note: GreenGrill coating conducts heat better than products with a regular (PTFE) non-stick coating. We therefore recommend using only 75% of the power of what you are used to.
- Never leave the cooking surface on the heat source without oil. Apply a thin layer of oil with a kitchen paper towel or a brush before placing the cooking surface on the heat source. Make sure you have oiled all parts, so with e.g. a BBQ grid include the raised edges as well.
- We recommend frying in sunflower oil or Rapeseed Oil because of the high burning point. Olive oil can have a relatively low burning point, which can cause the ingredients to stick to the pan or burn. We therefore do not recommend using olive oil.  
Tip: bring meat or fish to room temperature before frying. This will prevent sticking to the cooking surface.
- Always use silicone and/or wooden utensils so that the GreenGrill coating is not damaged. Never use metal utensils as this can damage the coating.

#### CLEANING

- Let the cooking surface cool down before cleaning. Extreme temperature changes can cause deformation of the cooking surface.
- The GreenGrill coating is 'Easy Clean'. Warm soapy water with a soft sponge is sufficient for cleaning the cooking surfaces with GreenGrill coating. Avoid scouring pads or steel wool.
- If the cooking surface has food particles remaining from a previous use they can adhere to the coating, which can lead to brown spots. In these places, ingredients can stick to the cooking surface because the coating is no longer reached. Make sure that these spots are properly removed before use.
- For stubborn stains or residues, you can try the 'vinegar method' for the paella pan or chef pan: pour a layer of vinegar into the pan and heat the pan slightly. The vinegar does not have to boil and should certainly not evaporate completely. Pour the vinegar out of the pan, clean the pan with soapy water and the pan is as good as new. Note: heating vinegar can give off an unpleasant smell.
- The CADAC | DOMETIC Soft Soak (sold separately) is the ideal companion product to facilitate overnight soaking. When using the Soft Soak, we recommend placing the cooking surface face down which allows for maximum soaking and also uses less water.
- Any stubborn stains that remain after soaking, can be loosened and brushed away using the CADAC | DOMETIC Soft Soak Brush (sold separately).
- Dry with a soft cloth and you're done!

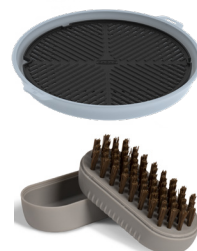

Soft Soak Brush

#### MAINTENANCE

- We recommend to add a little oil to the cooking surface after cleaning and spread it with kitchen paper. The oil seals the surface from the outside air and moisture. It also ensures that the food does not burn into the surface.
- Place the cooking surface in a plastic bag before you put it into its storage bag so you are ensured the storage bag remains clean and oil free.
- The storage bag prevents damage to the GreenGrill coating and your product.

### Cooking Options

- These are the available cooking options. (Use windshields in case of windy conditions)

**Grilling:** This cooking option is ideal for fat-free grilling of chicken, sausages, chops, kebabs, fish or vegetables. For this type of cooking, use the grill plate.

**Caution:** Please note that when cooking fatty meats some fat will splatter onto the unit which may cause flare-ups. Please use caution when handling such meats. The cooking temperatures are easily adjusted to suit your own requirements by turning the control knob to regulate the degree of heat.

**Frying:** This option is ideal for stir-fries, fish, breakfast, pancakes, prawns, paella and vegetables. For this type of cooking, use the flat grill. Please note that being a shallow pan, it is not suitable for deep-frying. The easy clean surface encourages the minimum use of fat for healthy cooking.

**Boiling:** For this type of cooking, place the pot stand in its locator grooves ensuring that it is properly seated. Place a suitable pot (not less than 225mm diameter and not more than 450mm diameter). One liter of water will boil in approximately 6 minutes depending on the conditions, size of pot used, etc. Use windshields/dome in case of windy conditions

**Note:** When using small sized pots do not attempt to use pots with plastic handles as these can get extremely hot.

**Paella:** This cooking option is ideal for preparing paellas, risottos, pasta dishes, traditional breakfasts etc. The Paella Pan is made from a high quality pressed aluminium which allows for excellent heat distribution and retention.

**Pizza baking:** This cooking option is ideal for preparing pizzas, flat breads etc. The pizza stone is 12mm thick that can withstand temperatures up to 300°C and includes a base pan. The dome needs to be used in order to create the baking effect.

## 6. Cleaning

- Allow the appliance to cool down before you clean it.
- Use a damp cloth wrung out in a solution of soapy water to clean exterior surfaces.
- The grill plate is coated with a tough durable ceramic non-stick coating that has been used with great success on some of the best cookware in the world. Never the less, taking care of it can help you to enjoy extra years of healthy, easy, non-stick cooking.
- Whilst the ceramic non-stick coating is very durable, it can easily be damaged by the use of metal cooking utensils. It is therefore recommended that only plastic or wooden utensils be used when cooking.
- Always allow the grill/flat plate to cool before immersing it in water.
- Make sure that no water gets onto the burners or pilot/light area. Wipe the appliance completely dry before use.
- Do not use abrasive cleaners as they may damage the surfaces.
- Clean the appliance after each use. After cleaning recondition the cooking surface with a light wipe of oil.
- Do not use any high-pressure steam equipment or a water jet to clean the appliance.
- Note: For stubborn stains, oven cleaner may be used.

## 7. Storage

- Always allow the unit to cool down and be cleaned before storing.
- Turn off the gas supply to the appliance, disconnect and remove the gas supply from the appliance.
- Never store an appliance with the gas supply connected, this is an unsafe practice.
- Store the appliance and gas supply in a well-ventilated area away from combustible material. Storage of cylinders should preferably be outdoors and must NOT be in a basement.

## 8. Maintenance & troubleshooting

### **Maintenance**

- If you clean and maintain your appliance on a regular basis, the life of your appliance will extend and the possibility of problems will decrease.
- We recommend the service of your appliance to be every twelve (12) months by a service agent to ensure continued efficient operation.
- This appliance must only be serviced by an authorized person.
- Check your gas hose and connections regularly for any signs of leaks and every time the gas cylinder is re-filled or fitted to the appliance with every use.

### **Troubleshooting**

In the case of a spattering flame or jet blockage:

- Clean your burner ports in case of an over spill.
- We recommend to clean or replace the jets every six (6) months to ensure continued efficient operation of your appliance.
- Should the appliance operate abnormally after storage and all checks have not isolated the problem, the venturi may be blocked. A blocked venturi would be indicated by a weaker yellowish flame or no flame at all in extreme cases. Under these circumstances it will be necessary to remove and check and thoroughly clean out any foreign matter which may have gathered in the appliance.
- This may be done by removing the jet using standard tools and blow any dirt from the jet, alternatively, you may purchase new jets from your local store. Do not attempt to clean the jet mechanically.

### **Replacing a blocked jet:**

- Your Carri Chef 50 is fitted with a specific size jet to regulate the correct amount of gas.
- Should the hole in the jet become blocked, this may result in a small flame or no flame at all. Do not attempt to clean the jet with a pin or other such device as this may damage the orifice, which could make the appliance unsafe.
- To replace the jet: Remove the three screws from the heat shield plate (Fig. 8). Remove the heat shield plate (Fig. 9), taking care not to damage the piezo electrode. The jet can now be removed using a suitable spanner (Fig. 10). Do not use pliers on the jet as this may damage the jet, making it unusable or impossible to remove. Screw the new jet into the valve. Do not over-tighten as this may damage the jet.
- Reverse the above procedure to re-assemble the unit.

### **Replacing the Hose:**

- The fitting of a hose is described in Section 2.

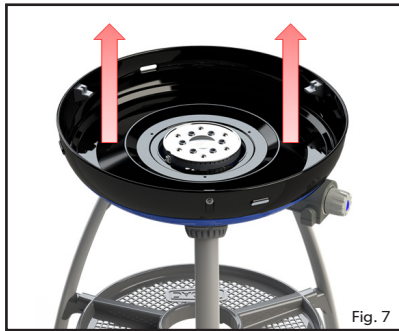

Fig. 7

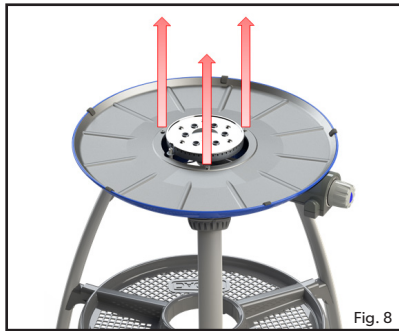

Fig. 8

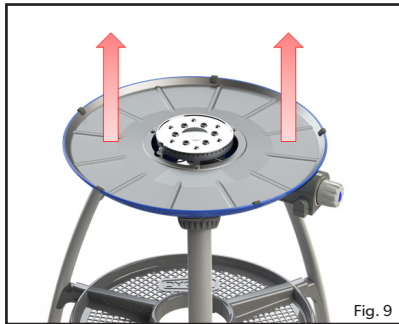

Fig. 9

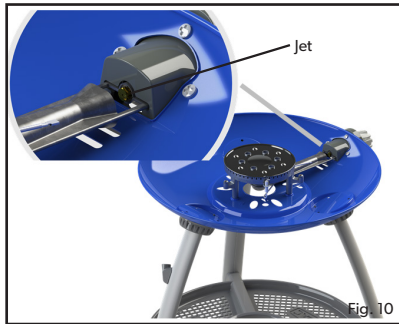







Fig. 10

## 9. Spares & Accessories













Always use genuine spares as they have been designed to give optimum performance.

### Spares

Item	Spare No.	Item	Spare No.	Item	Spare No.
	8910-SP003		8910-SP016		Right Leg 8910-SP026
	8910-SP004		8910-SP017		8910-SP030
	8910-SP005		8910-SP018		8910-SP039
	8910-SP006		Piezo electrode & wire 8910-SP019		8910-SP040

Item	Spare No.	Item	Spare No.	Item	Spare No.
	8910-SP011		8910-SP020		8910-SP041
	8910-SP012 (30mbar) 8910-SP027 (50mbar)		Front Leg 8910-SP021		8910-SP047
	8910-SP013		8910-SP022		8910-SP048 (30mbar) 8910-SP049 (50mbar)
	8910-SP015		Left Leg 8910-SP025		Jet 0.92 (28/30/37mbar) 8910-SP001 Jet 0.82 (50mbar) 8910-SP002
	Valve (28/30mbar) 8910-SP014 8910-SP014-V2  Valve (50mbar) 8910-SP029 8910-SP029-V2				

## Accessories

Item	Spare No.	Item	Spare No.	Item	Spare No.
	8910-100		8910-101		8910-102
	8910-103		8910-105		8910-108
	98436		8910-900		5760
	8631		346-10		370-EU 370-UK
	98326				

## 10. Warranty

**CADAC Europe BV** hereby warrants to the ORIGINAL PURCHASER of this appliance for 2 years, that it will be free of defects in material and workmanship from the date of purchase as follows:

Valves:	2 Years
Plastic parts:	No Warranty
Enamel parts:	2 Years
Burners:	1 Year

The warranty will only apply if the unit is assembled and operated in accordance with the printed instructions.

**CADAC Europe BV** may require reasonable proof of your date of purchase. THEREFORE, YOU SHOULD RETAIN YOUR SALES SLIP OR INVOICE.

This Limited Warranty shall be limited to the repair or replacement of parts that prove defective under normal use and service and which on examination shall indicate, to **CADAC Europe BV**'s satisfaction, they are defective. Before returning any parts, contact the customer service representative in your region using the contact information provided with your manual. If **CADAC Europe BV** confirms the defect and approves the claim, **CADAC Europe BV** will elect to replace such parts without charge. **CADAC Europe BV** will return parts to the purchaser, freight or postage prepaid.

This Limited Warranty does not cover any failures or operating difficulties due to accident, abuse, misuse, alteration, misapplication, vandalism, improper installation or improper maintenance or service, or failure to perform normal and routine maintenance, including but not limited to damage caused by insects within the burner tubes, as set out in this owner's manual. Deterioration or damage due to severe weather conditions such as hail, hurricanes, earthquakes or tornadoes, discoloration due to exposure to chemicals either directly or in the atmosphere, is not cover by this Limited Warranty.

There are no other express warrants except as set forth herein and any applicable implied warranties of merchantability and fitness are limited in duration to the period of coverage of this express written Limited Warranty. Some regions do not allow limitation on how long an implied warranty lasts, so this limitation may not apply to you.

**CADAC Europe BV** is not liable for any special, indirect or consequential damages. Some regions do not allow the exclusion or limitation of incidental or consequential damages, to this limitation or exclusion may not apply to you.

**CADAC Europe BV** does not authorize any person or company to assume for it any obligation or liability in connection with the sale, installation, use, removal, return, or replacement of its equipment; and no such representations are binding on **CADAC Europe BV**.

This Warranty applies only to products sold at retail.

To enjoy and ensure longevity of your product, please refer to the cleaning and maintenance section of the user manual.

## Erklärung der Symbole



Verpackungsmaterial recyceln. Geben Sie das Verpackungsmaterial nach Möglichkeit in die entsprechenden Wertstofftonnen.

Es wird ausreichend Ventilation benötigt, denn dieses Gasgerät verbraucht Luft (Sauerstoff). Benutzen Sie das Gerät nur im Freien und sorgen Sie für ausreichend Frischluftzufuhr

**WICHTIG**

Lesen Sie diese Anweisungen bitte sorgfältig durch, damit Ihnen das Gerät vertraut ist, bevor Sie einen Gasbehälter an das Gerät anschließen. Heben Sie sich diese Anleitungen für späteres Nachlesen auf.

**1. Sicherheitshinweise**

Diese Anleitungen bestehen für Ihre Sicherheit und um Ihnen dabei zu helfen, Verletzungsgefahren und / oder Schäden zu vermeiden. Alle Garantien werden ungültig, wenn Sie diese Anleitungen nicht befolgen.

- Das Gerät entspricht BS EN 484, BS EN 498
- Gasgeräte benötigen eine Belüftung für eine effiziente Leistung und um die Sicherheit der Benutzer und anderer Personen in unmittelbarer Nähe zu gewährleisten. Verwenden Sie das Gerät nicht in einem unbelüfteten Bereich. Es ist nur für die Verwendung im Freien bestimmt.
- Achten Sie darauf, dass das Gerät an einem gut belüfteten Ort aufgestellt wird.
- **WARNUNG: ZUGÄNGLICHE TEILE KÖNNEN SEHR HEISSE SEIN. HALTEN SIE KLEINE KINDER FERN.**
- Lesen Sie die Anleitungen, bevor Sie das Gerät benutzen.
- Nur im Freien benutzen!

**Montage und Verwendung**

- Verwenden Sie das Gerät nicht mit beschädigten oder verschlissenen Dichtungen.
- Benutzen Sie kein Gerät, das undicht oder beschädigt ist oder das nicht richtig funktioniert.
- Behandeln Sie das Gerät mit angemessener Sorgfalt; lassen Sie es nicht fallen.
- Betreiben Sie das Gerät immer auf einer festen, ebenen Fläche
- Achten Sie bitte darauf, dass das zusammengebaute Gerät fest steht und nicht wackelt.
- Dieses Gerät ist nicht für die Installation oder den Anschluss an eine Netzgasversorgung vorgesehen
- Achten Sie darauf, dass das Gerät von allen brennbaren Materialien entfernt benutzt wird. Die Mindest-Sicherheitsabstände betragen: über dem Gerät = 1,2m, hinten und an den Seiten = 0.6m (Abb. 1).
- Die Mindestgröße für die Verwendung eines Topfes beträgt 225mm und die Höchstgröße 450mm.
- Verwenden Sie keine Kochfläche oder Topf, der größer als die empfohlene Größe ist. Unsere Kochflächen wurden speziell entwickelt, um das Entweichen von Verbrennungsgasen zu ermöglichen, und das Schließen dieses Raums könnte die Leistung dieses Geräts beeinträchtigen.
- Verändern Sie dieses Gerät nicht, jede Veränderung kann gefährlich sein. Verwenden Sie es nicht für etwas, wofür es nicht entwickelt wurde.
- Das Gerät während der Benutzung nicht bewegen.
- Lassen Sie das Gerät niemals unbeaufsichtigt, wenn es angezündet ist.
- Beim Betrieb werden Teile des Gerätes heiß (besonders der Brenner). Vermeiden Sie es, heiße Teile mit bloßen Händen zu berühren. Es wird empfohlen, Handschuhe zu benutzen.
- Verwenden Sie das Gerät nicht, wenn den entsprechende Kochfläche nicht richtig eingestellt ist.

**Schlauch**

- Der Schlauch und die Dichtung am Regler müssen vor jeder Benutzung und vor der Verbindung mit dem Gasbehälter auf Abnutzung oder Beschädigungen überprüft werden.
- Verwenden Sie das Gerät nicht, wenn der Schlauch beschädigt oder abgenutzt ist. Tauschen Sie den Schlauch aus.
- Den Schlauch nicht verdrehen oder einklemmen.
- Die Schlauchlänge sollte nicht kürzer als 0.8m und nicht länger als 1,5m sein. Tauschen Sie den Schlauch aus, wenn er beschädigt ist oder Anzeichen von Sprödigkeit und / oder Rissen vorweist.

**Gasbehälter**

- Das Gas wird dem Gerät über einen Schlauch und einen Regler zugeführt. Der Schlauch und der Regler können an eine Gasflasche oder an ein Power Pak angeschlossen werden, bei dem es sich um eine Einheit handelt, die zwei oder mehr Gaskartuschen enthält. Hinweis: Schlauch, Regler und Power Pak werden nicht mit dem Gerät geliefert.
- **ES KANN GEFÄHRLICH SEIN, ANDERE ARTEN VON GASFLASCHEN ODER GASPATRONEN EINZUBAUEN (VERWENDET IN VERBINDUNG MIT DEM POWER PAK).**
- Dieses Gerät darf nur mit einem zugelassenen Schlauch und Regler verwendet werden.
- Nur mit einer Gasflasche verwenden, die 500 mm hoch (ohne Regler) und 400 mm breit ist.
- Achten Sie darauf, dass der Gasbehälter an einem gut belüfteten Ort eingesetzt oder ausgetauscht wird - vorzugsweise im Freien und entfernt von Zündquellen wie offenen Flammen und nicht in der Nähe anderer Personen.
- Den Gasbehälter nicht in der Nähe von Hitze und Flammen aufstellen. Nicht auf einen Ofen oder irgendeine andere heiße Oberfläche stellen.
- Nachfüllbehälter sollten nur in aufrechter Position verwendet werden, um eine ordnungsgemäße Kraftstoffentnahme zu gewährleisten. Andernfalls kann Flüssigkeit aus dem Gastank austreten, was zu gefährlichen Betriebsbedingungen führen kann.
- Versuchen Sie nicht, den Gasbehälter zu entfernen, während das Gerät in Betrieb ist.
- Der Gasbehälter muss nach Gebrauch oder bei Lagerung vom Gerät getrennt werden.



Abb 1

**Flammenrückschlag**

- Im Fall eines Rückschlags (wenn die Flamme zurückschlägt und sich an der Düse entzündet) stellen Sie sofort die Gaszufuhr ab, indem Sie zuerst das Reglerventil am Gasbehälter und danach das Geräteventil schließen. Nachdem die Flamme gelöscht worden ist, entfernen Sie den Regler und überprüfen den Zustand der Dichtung. Im Zweifelsfall tauschen Sie die Dichtung aus. Zünden Sie das Gerät erneut an. Sollte die Flamme anhaltend zurückschlagen, dann geben Sie das Gerät bitte an Ihren autorisierten Händler zurück.

**Undichtigkeiten**

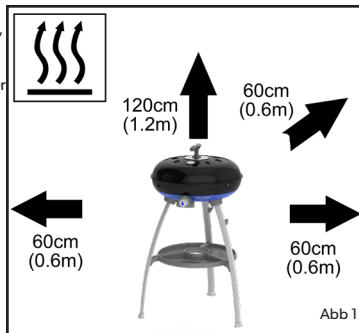
- Wenn an Ihrem Gerät ein Gasleck auftritt (Gasgeruch), schalten Sie sofort die Gaszufuhr ab, indem Sie den Bedientknopf im Uhrzeigersinn auf die Position „OFF“ drehen, und bringen Sie es an einen flammenfreien Ort, an dem das Gasleck erkannt und gestoppt werden kann. Wenn Sie Ihr Gerät auf Gaslecks prüfen möchten, tun Sie dies im Freien. Versuchen Sie nicht, Gaslecks mit einer Flamme zu erkennen; verwenden Sie Seifenlauge.
- Überprüfen Sie die Anlage auf Lecks am Schlauchstutzen beim Ventil und am Regler der Gasflasche aber nicht geöffnet oder über den Bediennebel des Geräts eingeschaltet. Dabei ist der Gashahn an der Flasche geöffnet, der Regler am Gerät jedoch geschlossen.

**So prüfen Sie, ob das Gerät ordnungsgemäß an die Gasversorgung angeschlossen ist**

- Es ist wichtig, dass alle Gasanschlüsse korrekt verbunden sind, um Gaslecks zu vermeiden.
- Wenn Sie Ihr Gerät auf Lecks überprüfen möchten, dann tun Sie das bitte im Freien. Versuchen Sie niemals, ein Leck mit einer Flamme zu finden; benutzen Sie Seifenwasser. Richtig ist es, die Verbindungsteile mit Seifenwasser zu benetzen. Wenn sich Blasen bilden, haben Sie das Leck gefunden. Stellen Sie sofort die Gaszufuhr ab, indem Sie zuerst das Kontrollventil am Gasbehälter und dann das Geräteventil schließen; überprüfen Sie auch, ob alle Verbindungen korrekt montiert sind. Überprüfen Sie die Stellen erneut mit Seifenwasser.
- Sollte das Gasleck weiterhin bestehen, geben Sie das Gerät bitte Ihrem Händler zur Inspektion / Reparatur zurück.

Verwendungsland	BE, CH, CY, CZ, ES, FR, GB, GR, IE, IT, LT, LU, LV, PT, SK & SI		PL	BE, CY, DK, EE, FR, FI, HU, IT, LT, NL, NO, SE, SI, SK, RO, HR, TR, BG, IS, LU, MT, & ZA		AT, CH, DE & SK
Geräteklassen	I <sub>3</sub> +(28-30/37)		I <sub>3B/P</sub> (37)	I <sub>3B/P</sub> (30)	I <sub>3B/P</sub> (50)	
Zulässige Gase	Butan	Propan	Butan, Propan oder deren Gemisch			
Gasdruck	28-30mbar	37mbar	37mbar	28-30mbar	50mbar	
Düsennummer	0.92				0.82	
Nennverbrauch	270g/hr		313g/hr	270g/hr	270g/hr	
Nominale Bruttowärmezufuhr	3.7kW		4.3kW	3.7kW	3.7kW	
Gasversorgungsquellen	zugelassener Schlauch und Regler, an einen Gasbehälter angeschlossen (nicht mehr als 9 kg); unter Einhaltung der örtlichen Vorschriften.					

**Abkürzungen für Ländernamen**

AE = Vereinigte Arabische Emirate	AL = Albanien	AT = Österreich	BE = Belgien	CH = Schweiz
CZ = Tschechien	DE = Deutschland	DK = Dänemark	ES = Spanien	FI = Finnland
FR = Frankreich	GB = Großbritannien	GR = Griechenland	HR = Kroatien	IT = Italien
JP = Japan	KR = Korea	NL = Niederlande	NO = Norwegen	PL = Polen
PT = Portugal	RO = Rumänien	RU = Russland	RS = Serbien	SI = Slowenien
SK = Slowakei	SE = Schweden	TR = Türkei	ZA = Südafrika	

**I 3B/P (30), I 3+ (28-30/37) und I 3B/P (37), Geräteategorien: (DK, FI, NO, NL, SE, AT, DE, BE, ES, FR, IE, IT, PT, GB, CH)**

Schieben Sie einen zugelassenen Schlauch auf das Ventilstück, bis er richtig sitzt. Schließen Sie am anderen Ende einen geeigneten Niederdruckregler an.

I3B/P(30) : 30 mbar Butan-Konfigurationsregler oder 30 mbar Propan-Konfigurationsregler oder 30 mbar Butan/Propan-Gemisch Konfigurationsregler.

I3B/P(37) : 37 mbar Butan-Konfigurationsregler oder 37 mbar Propan-Konfigurationsregler oder 37 mbar Butan/Propan-Gemisch Konfigurationsregler.

I3+(28-30/37): 30 mbar Butan-Konfigurationsregler oder 37 mbar Propan-Konfigurationsregler.

Vergewissern Sie sich erneut, dass der Schlauch richtig sitzt. Der verwendete Schlauchtyp muss der einschlägigen EN-Norm und den Standortanforderungen entsprechen.

**I 3B/P (50) Geräteategorie: (AT, CH, DE & SK)**

I3B/P(50): 50 mbar Butan-Konfigurationsregler oder 50 mbar Propan-Konfigurationsregler oder 50 mbar Butan/Propan-Mischkonfigurationsregler.

Schrauben Sie einen Schlauch mit den richtigen Gewindeanschlüssen an jedem Ende auf das linke 1/4-Zoll-BSP-Gewinde des Ventils. Bringen Sie am Ende des Schlauchs einen geeigneten 50-mbar-Niederdruckregler an. Die verwendete Schlauchleitung muss DIN 4815 Teil 2 oder gleichwertig entsprechen.



## 2. Einbau und Wechsel der Gasversorgung

### Anschließen der Gasversorgung

- **PASST AUF!** Halten Sie beim Anziehen der Verschlussmutter den Verschluss gerade, um Gaslecks zu vermeiden. Ziehen Sie die Mutter mit einem geeigneten Schraubenschlüssel fest (Bild 2a).
- Bevor Sie den Gasbehälter an das Gerät anschließen sollten Sie sicherstellen, dass sich die Gummidichtung am Regler in der richtigen Position und in gutem Zustand befindet.
- Bevor Sie den Schlauch und den Regler an das Gerät anschließen, vergewissern Sie sich, dass sich der Bedienknopf am Gerät in der Position „OFF“ befindet.
- Führen Sie diese Überprüfung jedes Mal aus, wenn Sie einen Gasbehälter an das Gerät anschließen.
- Blasen Sie den Staub aus der Gasbehälter-Öffnung, um eine mögliche Blockierung der Düsen zu vermeiden.
- Bringen Sie einen zugelassenen Schlauch und Regler am Gerät an.
- Stellen Sie sicher, dass die Gasversorgung (Gasflasche/Gaskartusche) an einem gut belüfteten Ort, entfernt von Zündquellen wie offenem Feuer und entfernt von anderen Personen angebracht ist.
- Den Schlauch nicht verdrehen oder einklemmen. Stellen Sie sicher, dass er vom Grill weggeführt wird, um eine Beeinträchtigung / Beschädigung des Schlauchs durch Hitze zu vermeiden.
- Achten Sie darauf, dass der Gasbehälter jederzeit aufrecht gestellt ist. Schließen Sie den Gasbehälter durch feste Verschraubung mit der Hand an, bis er voll angepasst ist.
- Stellen Sie sicher, dass eine vollständige Gasabdichtung hergestellt wurde (überprüfen Sie den Gasgeruch um die Armatur herum). Nicht mit offener Flamme auf Lecks prüfen. Verwenden Sie nur warmes Seifenwasser, das auf Gelenke und Anschlüsse des Geräts aufgetragen wird. Jedes Leck wird als Blasen um den Leckbereich herum angezeigt
- Wenn Sie das Gasleck nicht reparieren können, dann benutzen Sie das Gerät nicht sondern kontaktieren Sie Ihren örtlichen Händler für Unterstützung.



Abb. 2a

### So trennen und ändern Sie die Gasversorgung

- Drehen Sie nach Gebrauch den Bedienknopf des Geräts auf die Position „OFF“ und schließen Sie die Gaszufuhr.
- Wenn Sie Ihre leere Flasche ersetzen müssen, vergewissern Sie sich, dass das Gas am Flaschenventil geschlossen ist.
- Beim Gasflaschenwechsel nicht rauchen.
- Entfernen Sie den Regler von der leeren Flasche.
- Bringen Sie den Regler an der vollen Flasche an, siehe obige Anweisungen zum Anschließen der Gasversorgung.
- Wenden Sie die gleiche Sorgfalt und die gleichen Prüfverfahren an wie beim Einbau einer neuen Gasflasche.



Abb. 2b

### So überprüfen Sie, ob Ihre Gasflasche leer ist

- Der einfachste Weg, um zu überprüfen, ob Ihr Gasstand niedrig ist, besteht darin, Ihre Gasflasche hochzuheben.
- Wenn Sie feststellen, dass Ihre Gasflasche etwas leichter als gewöhnlich ist, können Sie die Flasche wiegen, um festzustellen, wie viel Gas noch vorhanden ist. Die meisten Flaschen haben einen Tara-Gewichtsstempel am Hals oder am Basising, und wenn das Gewicht auf dem Stempel mit dem Gewicht Ihrer Flasche übereinstimmt, haben Sie kein Gas mehr. Aus der Gewichts Differenz können Sie dann die verbleibende Gasmenge abschätzen.

## 3. Betrieb des Geräts

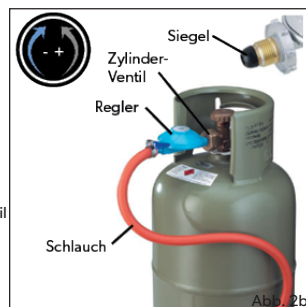
### Aufbau und Verwendung

- Das Gerät ist auf Transportierbarkeit ausgelegt. Deshalb sind die Beine und die Ablage leicht abzunehmen bzw. anzubringen.
- Der Aufbau bzw. Abbau durch den Benutzer beschränkt sich auf das Anbringen der Beine und der Ablage, sowie auf das Einsetzen bzw. Abnehmen der Kochoberflächen.
- Beim Anbringen der Beine ist immer darauf zu achten, dass die Ringe zur Sicherung der Beine gut fixiert sind und dass das aufgebaute Gerät stabil steht und nicht wackelt. Verwenden Sie das Gerät nicht, ohne die Ablage anzubringen, da dieses auch wesentlich zur allgemeinen Stabilisierung des Geräts beiträgt.
- Wenn Hitzeschild, Fettpfanne oder Brennerpfanne derart beschädigt werden, dass beim Betrieb permanenter Kontakt zwischen dem Hitzeschild und der Fettpfanne entsteht, darf das Gerät nicht verwendet werden. Bringen Sie es zur Reparatur zu Ihrem Vertriebshändler.
- Die Luftlöcher im Ventildeckel dürfen nicht abgedeckt oder modifiziert werden, weil dies die Funktion des Produkts beeinträchtigt
- Bitte achten Sie beim Betrieb dieses Gerätes darauf, dass alle Teile in einwandfreiem Zustand sind und dass Sie das Gerät bei jedem Gebrauch auf Gaslecks überprüfen haben, bevor Sie es anzünden.
- Kochflächen können einfach aufgestellt werden und sind einsatzbereit. Keine Montage erforderlich.
- **BITTE BEACHTEN:** Sorgen Sie bitte dafür, dass alle Schutzverpackungen und Plastikteile von dem Gerät vor Gebrauch entfernt worden sind.
- Das Gerät ist für Kochgeräte mit einem Durchmesser von nicht weniger als 225mm und nicht größer als 450mm entwickelt worden.

### Vor dem Anzünden zu beachtende Vorsichtsmaßnahmen

- Verwenden Sie dieses Gerät nur auf einer festen, ebenen Oberfläche.
- Untersuchen Sie das Gerät nach längerer Lagerung auf Insekten und Netze, die den Gasfluss beeinträchtigen könnten

### Verwendung des Bedienknopfes

Der Bedienknopf hat zwei positive Endpositionen: Kleine Flamme und Anzünden / große Flamme. Dadurch wird die Einstellung der Flamme auf den Bereich zwischen diesen beiden Punkten eingeschränkt.

### Zünden des Geräts mit dem Piezo

- Um das Gerät mit dem Piezozünder anzuzünden, drücken und drehen Sie den Bedienknopf gegen den Uhrzeigersinn, bis Sie ein Klicken hören. Wenn das Gas nicht beim ersten Funken zündet, drehen Sie den Bedienknopf zurück in die „OFF“-Position. Versuchen Sie es erneut, indem Sie den Drehregler drücken und drehen gegen den Uhrzeigersinn, bis Sie ein Klicken hören. Wenn sich das Gas in den ersten zwei bis drei Sekunden nicht entzündet hat, sollten Sie das Regelventil durch Drehen schließen den Bedienknopf zurück in die „OFF“-Position.
- Warten Sie etwa 30 Sekunden, bis im Brenner angesammeltes Gas entweichen kann. Wiederholen Sie den obigen Vorgang bei Bedarf, bis die Flamme zündet. Die Flamme sollte normalerweise innerhalb der ersten ein bis zwei Sekunden aufleuchten.

### Anzünden mit einem Feuerzeug

- Beim Kaltstart kann das Gerät von oben angezündet werden, bevor die gewünschte Kochfläche angebracht wird. Wenn Sie ein heißes Gerät anzünden, wird empfohlen, dazu ein Feuerzeug durch eines der Lüftungslöcher unter dem Brenner zu stecken, bis er sich auf einer Linie mit dem Brenner befindet (stecken Sie den Feuerzeug NICHT durch das große Loch direkt darunter der Brenner). Zünden Sie das Feuerzeug an. Während das Feuerzeug angezündet ist, drücken und drehen Sie den Bedienknopf gegen den Uhrzeigersinn, um den Brenner anzuzünden.

### Allgemein

- Wenn die Flamme entzündet ist, kann die Intensität der Flamme durch Drehen des Bedienknopfes eingestellt werden: gegen den Uhrzeigersinn zum Reduzieren der Flamme, bzw. mit dem Uhrzeigersinn zum Hochregeln der Flamme.
- Am Anschlag im Uhrzeigersinn ist das Ventil vollständig geschlossen. Um das Ventil aus der vollständig geschlossenen Position zu drehen, muss der Knopf zuerst so weit eingedrückt werden, dass sich die Verriegelung löst. Drehen Sie den eingedrückten Knopf entgegen dem Uhrzeigersinn. Sobald die Verriegelung gelöst ist, ist es nicht mehr nötig, den Knopf gedrückt zu halten. Er kann jetzt frei bis zur gewünschten Flammeneinstellung gedreht werden.
- Beim Garen von Speisen mit hohem Fettgehalt kann es zu einem Aufflackern kommen, wenn die Kochstufe zu hoch gewählt ist. Drehen Sie in diesem Fall die Hitze herunter, bis das Aufflackern aufhört.
- Die Flamme kann durch das hierfür vorgesehene Schauloch an der Seite der Fettpfanne betrachtet werden.
- Bewegen Sie das Gerät nicht, wenn es in Betrieb ist. Es ist unsicher, das Gerät zu bewegen, während es angezündet ist, und kann ein Aufflackern verursachen.
- Schließen Sie nach Gebrauch zuerst das Regelventil an der Gasflasche (wenn anwendbar). Wenn die Flamme erloschen ist, schließen Sie das Regelventil am Gerät
- Bewegen Sie das Gerät nicht, wenn es in Betrieb ist. Es ist unsicher, das Gerät zu bewegen, während es angezündet ist, und kann ein Aufflackern verursachen.
- Entfernen Sie bei Nichtgebrauch die Gaskartusche

### Kochtipps:

Ein Merkmal des Skottel, dass er verschiedene Hitzezonen bietet (siehe Abb.5). Dies ist sehr nützlich, da einige Lebensmittel schneller garen andere und zuerst fertige Speisen können zum Warmhalten in die kühleren Bereiche des Geschirrs gestellt werden, während das Gleichgewicht der Speisen noch ruht kochen. Nützlich hierfür sind auch die Skottel-Warmhalteschienen.

**HINWEIS!** Wenn das Gerät bei windigem Wetter verwendet wird, muss der Deckel als Windschutz genutzt und in eine Position wie in Abb.6 dargestellt gebracht werden.



Abb. 3



Abb. 4



Abb. 5

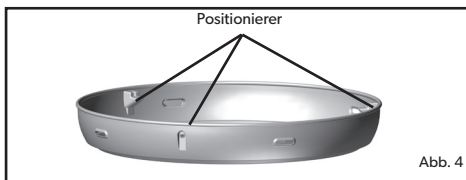

Abb. 6

## 4. Komponentenliste

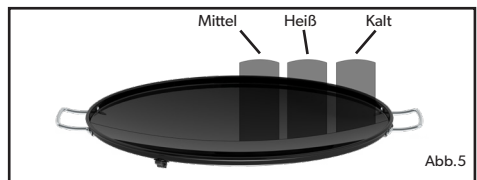
	A	B	C	D	E	F	G	H	I	J
8910-10	*	*						*		
8910-11		*						*		
8910-20	*						*	*		
8910-21							*	*		
8910-30	*	*					*	*		
8910-31	*	*					*	*	*	
8910-32	*	*					*	*		*
8910-40	*			*			*	*		
8910-50	*					*	*	*		
8910-51						*		*		
8910-52						*	*	*		
8910-60	*			*				*		
8910-70	*		*				*	*		
8910-80	*				*			*		
8910-81	*				*			*		*
8910-82	*			*	*			*		
8910-90			*				*	*		

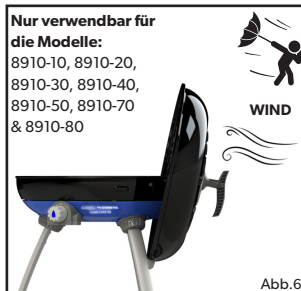
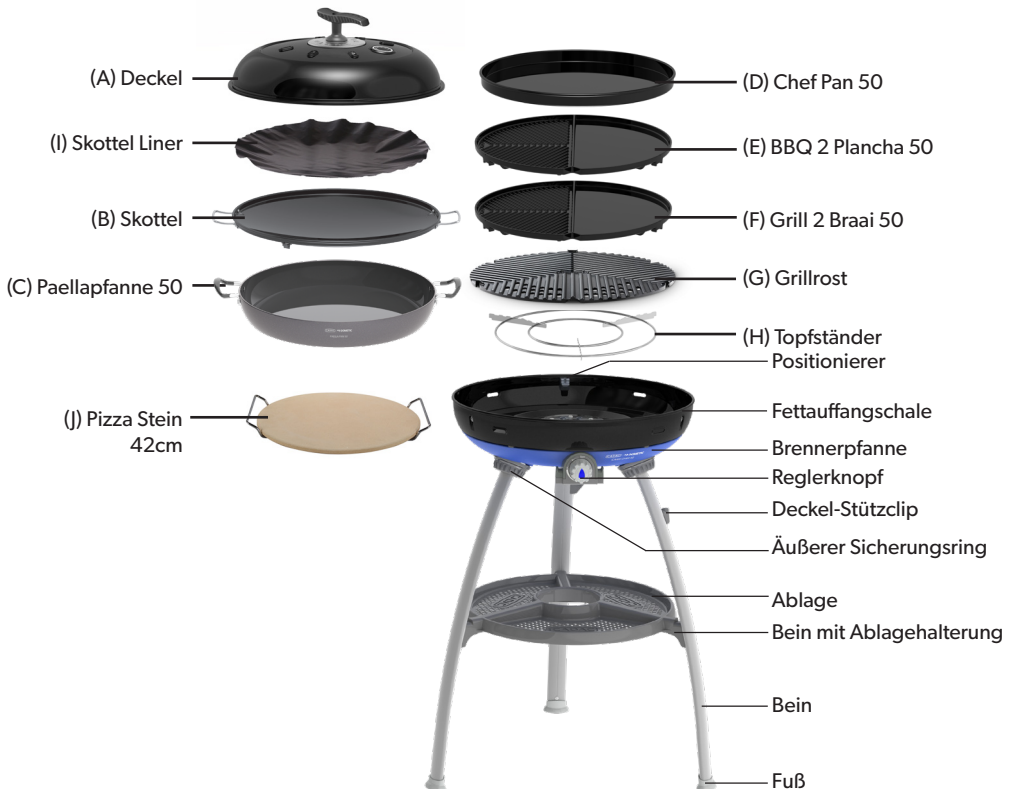

Die folgenden Oberflächen werden separat verkauft. Notiz! Wenden Sie sich an Ihren Fachhändler vor Ort, um zu erfahren, welches Zubehör in Ihrer Region erhältlich ist.



Deckel



Skottel



BBQ 2 Plancha 50



Paella Pan 50



Chef Pan 50



Grillrost 50



Grill 2 Braai 50



Pizza Stone Pro 50



Röstpfanne

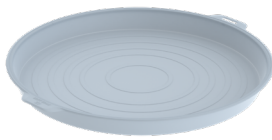

Soft Soak 50

## 5. GreenGrill-Kochen

### GreenGrill-Kochen

Die meisten Kochflächen haben unsere GreenGrill-Beschichtung. Diese Keramikbeschichtung ist komplett PFOA-frei; es enthält keine giftigen Substanzen und garantiert gesünderes Kochen!

#### VOBERBEREITUNG UND VERWENDUNG

- „Einbrennen“: Bevor Sie das Kochfeld zum ersten Mal verwenden, können Sie diese mit Öl einreiben, um dem Kochfeld eine dünne Schutzschicht zu verleihen, die das Anhaften von Speisen verhindert. Es ist nicht erforderlich, aber wir empfehlen es. Es geht ganz einfach: Reiben Sie leicht Speiseöl auf die Oberfläche und stellen Sie es dann für 2 - 3 Minuten auf mittlere Hitze. Spülen Sie die Kochfläche nach dem Abkühlen vor Gebrauch mit Seifenwasser ab und fetten Sie sie leicht mit etwas Öl (Speiseöl Ihrer Wahl, z. B. Sonnenblumenöl) ein. Es ist startklar!
- Hinweis: GreenGrill-Beschichtung leitet Wärme besser als Produkte mit normaler (PTFE) Antihafbeschichtung. Wir empfehlen daher, nur 75 % der gewohnten Leistung zu verwenden.
- Lassen Sie die Kochfläche niemals ohne Öl auf der Wärmequelle. Tragen Sie eine dünne Schicht Öl mit einem Küchenpapier oder einer Bürste auf, bevor Sie die Kochfläche auf die Wärmequelle legen. Stellen Sie sicher, dass Sie alle Teile geölt haben, also mit z.B. Ein Grillrost umfasst auch die erhöhten Kanten.
- Aufgrund des hohen Brennpunktes empfehlen wir das Braten mit Sonnenblumenöl oder Rapsöl. Olivenöl kann einen relativ niedrigen Brennpunkt haben, was dazu führen kann, dass die Zutaten an der Oberfläche haften bleiben oder anbrennen. Daher raten wir von der Verwendung von Olivenöl ab. Tipp: Fleisch oder Fisch vor dem Braten auf Zimmertemperatur bringen. Dadurch wird ein Anhaften an der Kochfläche verhindert.
- Verwenden Sie immer Silikon- und/oder Holzutensilien, damit die GreenGrill-Beschichtung nicht beschädigt wird. Verwenden Sie niemals Metallutensilien, da dies die Beschichtung beschädigen kann.

#### REINIGUNG

- Lassen Sie die Kochfläche vor der Reinigung abkühlen. Extreme Temperaturschwankungen können zu Verformungen der Kochfläche führen.
- Die GreenGrill-Beschichtung ist leicht zu reinigen. Warme Seifenlauge mit einem weichen Schwamm reicht aus, um die Kochflächen mit GreenGrill-Beschichtung zu reinigen. Vermeiden Sie Scheuerschwämme oder Stahlwolle.
- Wenn die Kochfläche Essensreste vom vorherigen Gebrauch aufweist, können diese an der Beschichtung haften bleiben und braune Flecken verursachen. An diesen Stellen können Zutaten an der Kochfläche haften bleiben, da die Beschichtung nicht mehr erreicht werden kann. Stellen Sie sicher, dass diese Flecken vor dem Gebrauch ordnungsgemäß entfernt werden.
- Bei hartnäckigen Flecken oder Rückständen auf der Paella-Pfanne oder Kochpfanne können Sie versuchen, sie über Nacht in heißem Seifenwasser einzuweichen oder die „Essigmethode“ anzuwenden: Gießen Sie eine Schicht Essig in die Pfanne und erhitzen Sie die Pfanne leicht. Der Essig muss nicht kochen und sollte nie vollständig verdunsten. Gießen Sie den Essig aus der Pfanne, reinigen Sie die Pfanne mit Seifenwasser und die Pfanne ist wie neu. Hinweis: Erhitzen von Essig kann einen unangenehmen Geruch abgeben.
- Das CADAC | DOMETIC Soft Soak (separat erhältlich) ist das ideale Begleitprodukt, um das Einweichen zu erleichtern. Bei Verwendung der Soft Soak empfehlen wir, die Kochfläche mit der Vorderseite nach unten zu platzieren, was ein maximales Einweichen ermöglicht und auch weniger Wasser verbraucht.
- Nach dem Einweichen verbleibende hartnäckige Flecken können mit der CADAC | DOMETIC Soft Soak Brush (separat erhältlich) gelöst und weggebürstet werden.
- Mit einem weichen Tuch abtrocknen, fertig!



Soft Soak Brush

#### WARTUNG

- Wir empfehlen, nach der Reinigung etwas Öl auf die Kochfläche zu geben und mit Küchenpapier zu verteilen. Das Öl dichtet die Oberfläche gegen Außenluft und Feuchtigkeit ab. Es sorgt auch dafür, dass das Essen nicht in die Oberfläche einbrennt.
- Legen Sie das Kochfeld in eine Plastiktüte, bevor Sie es in die Aufbewahrungstasche legen, damit sichergestellt ist, dass die Aufbewahrungstasche sauber und ölfrei bleibt.
- Die Aufbewahrungstasche verhindert Schäden an der GreenGrill-Beschichtung und an Ihrem Produkt.

### Kochmöglichkeiten

- Dies sind die verfügbaren Kochoptionen.

**Grillen:** Diese Garoption ist ideal zum fettfreien Grillen von Hähnchen, Würstchen, Koteletts, Kebabs, Fisch oder Gemüse. Verwenden Sie für diese Art des Garens die Griddleplatte. / 'grill plate'

**Achtung:** Bitte beachten Sie, dass beim Garen von fettem Fleisch etwas Fett auf das Gerät spritzt, was zu einem Aufflammen führen kann. Seien Sie vorsichtig im Umgang mit solchem Fleisch. Die Gartemperaturen lassen sich einfach an die eigenen Bedürfnisse anpassen, indem man den Bedientknopf dreht, um die Hitze zu regulieren.

**Braten:** Diese Option ist ideal für Pfannengerichte, Fisch, Frühstück, Pfannkuchen, Garnelen, Paella und Gemüse. Verwenden Sie für diese Art des Garens eine flache Platte. Bitte beachten Sie, dass sie als flache Pfanne nur zum flachen Braten geeignet ist. Die leicht zu reinigende Oberfläche fördert die minimale Verwendung von Fett für ein gesundes Kochen.

**Kochen:** Setzen Sie für diese Art des Kochens den Topfständer in seine Aufnahmerillen und stellen Sie sicher, dass er richtig sitzt. Stellen Sie einen geeigneten Topf auf (mindestens 225mm Durchmesser und nicht mehr als 450 mm Durchmesser). Ein Liter Wasser kocht in etwa 6 Minuten, abhängig von den Bedingungen, der Größe des verwendeten Topfes usw. Bei Wind Windschutz verwenden.

**Hinweis:** Wenn Sie einen kleinen Topf verwenden, versuchen Sie, keinen Topf mit Plastikgriffen zu verwenden, da diese sehr heiß werden können.

**Paella:** Diese Kochoption ist ideal für die Zubereitung von Paellas, Risottos, Nudelgerichten, traditionellen Frühstücksnüssen usw. Die Paella-Pfanne ist aus hochwertigem gepresstem Aluminium gefertigt, das eine hervorragende Wärmeverteilung und -speicherung ermöglicht.

**Pizzabacken:** Diese Kochoption ist ideal für die Zubereitung von Pizzen, Fladenbroten usw. Der Pizzastein ist 12 mm dick, hält Temperaturen von bis zu 300 °C stand und enthält eine Pfanne. Der Deckel muss verwendet werden, um den Backofeneffekt zu erzeugen.

## 6. Reinigung

- Es wird empfohlen, das Gerät nach jedem Gebrauch zu reinigen. Damit wird die Lebensdauer Ihres Gerätes verlängert.
- Lassen Sie das Gerät abkühlen, bevor Sie es reinigen.
- Verwenden Sie zur Reinigung der Außenflächen ein feuchtes, in Seifenlauge ausgewrungenes Tuch.
- Um den Gerätekörper sauber zu machen, wischen Sie ihn einfach mit einem feuchten Tuch und, falls notwendig, mit ein wenig Spülmittel ab.
- NICHT IN WASSER EINTAUCHEN, denn dadurch kann Wasser in die Brennerrohre eindringen, wodurch das Gerät dann nicht richtig funktionieren wird.
- Die Grillplatte ist mit einer robusten, haltbaren keramischen Antihafbeschichtung versehen, die mit großem Erfolg in einigen der besten Kochgeschirre der Welt verwendet wird. Wenn Sie sich jedoch darum kümmern, können Sie jahrelang gesundes, einfaches Antihaf-Kochen genießen.
- Obwohl die keramische Antihafbeschichtung sehr langlebig ist, kann sie durch die Verwendung von Kochutensilien aus Metall leicht beschädigt werden. Es wird daher empfohlen, beim Kochen nur Utensilien aus Kunststoff oder Holz zu verwenden.
- Lassen Sie den Grill/die flache Platte immer abkühlen, bevor Sie ihn in Wasser eintauchen.
- Achten Sie darauf, dass kein Wasser auf die Brenner oder den Zündflammenbereich gelangt. Wischen Sie das Gerät vor Gebrauch vollständig trocken.
- Verwenden Sie keine Scheuermittel, da diese die Oberflächen beschädigen können.
- Reinigen Sie das Gerät nach jedem Gebrauch. Reiben Sie die Kochfläche nach der Reinigung leicht mit Öl ein.
- Verwenden Sie keine Hochdruckdampfgeräte oder einen Wasserstrahl, um das Gerät zu reinigen.
- **Hinweis:** Bei hartnäckigen Flecken kann CADAC Ofenreiniger verwendet werden

## 7. Lagerung

- Lassen Sie das Gerät immer abkühlen und reinigen Sie es, bevor Sie es verstauen.
- Schalten Sie die Gaszufuhr zum Gerät ab, trennen und entfernen Sie die Gaszufuhr vom Gerät.
- Bewahren Sie niemals ein Gerät mit angeschlossener Gasversorgung auf, dies ist eine unsichere Vorgehensweise.
- Lagern Sie das Gerät und die Gasversorgung in einem gut belüfteten Bereich fern von brennbaren Materialien. Gasflaschen sollten vorzugsweise im Freien und NICHT im Keller gelagert werden.

## 8. Wartung und Fehlerbehebung

### Wartung

- Wenn Sie Ihr Gerät regelmäßig reinigen und warten, wird die Lebensdauer Ihres Geräts verlängert und die Wahrscheinlichkeit von Problemen verringert.
- Dieses Gerät erfordert keine planmäßige Wartung.
- Dieses Gerät darf nur von einer autorisierten Person gewartet werden.
- Überprüfen Sie Ihren Gasschlauch und Ihre Anschlüsse regelmäßig auf Anzeichen von Undichtigkeiten und jedes Mal, wenn die Gasflasche bei jedem Gebrauch neu gefüllt oder an das Gerät angeschlossen wird.

### Fehlerbehebung

Bei spritzender Flamme oder verstopfte Düse

- Reinigen Sie Ihre Brenneröffnungen im Falle eines Überlaufens.
- Wir empfehlen, die Düsen alle sechs (6) Monate zu reinigen oder auszutauschen, um einen dauerhaften effizienten Betrieb Ihres Geräts zu gewährleisten.
- Sollte das Gerät nach längerer Lagerung nicht normal arbeiten und alle Nachforschungen haben das Problem nicht gefunden, dann könnte die Düse blockiert sein. Eine blockierte Düse wird durch eine schwache, gelbe Flamme oder, in extremen Fällen, gar keine Flamme angezeigt. Unter diesen Umständen muss der Brenner entfernt werden. Alles muss gut überprüft und gründlich gereinigt werden und alle Fremdkörper müssen aus der Gasleitung entfernt werden.
- Entfernen Sie dazu die Düse mit Standardwerkzeugen und blasen Sie etwaigen Schmutz aus der Düse. Alternativ können Sie neue Düsen in Ihrem örtlichen Geschäft kaufen. Versuchen Sie nicht, die Düse mechanisch zu reinigen.

### Austausch einer verstopften Düse:

- Ihr Carri Chef ist mit einer Düse in spezieller Größe ausgestattet, um die korrekte Gasmenge zu regulieren.
- Verstopft die Bohrung in der Düse, kann dies dazu führen, dass sich nur eine kleine oder gar keine Flamme bildet. Versuchen Sie nicht, die Düse mit einer Nadel o. Ä. zu reinigen, da dies die Bohrung beschädigen und den sicheren Betrieb des Geräts gefährden könnte.
- **Vorgehensweise:** Entfernen Sie die drei Schrauben der Hitzeschildplatte (Abb. 8). Entfernen Sie die Hitzeschildplatte (Abb. 9). Achten Sie darauf, dass die Piezo-Elektrode nicht beschädigt wird. Die Düse kann jetzt mithilfe eines geeigneten Schlüssels entfernt werden (Abb. 10). Keine Zange verwenden! Dies kann die Düse beschädigen, so dass sie unbrauchbar wird oder sich nicht mehr entfernen lässt. Schrauben Sie die neue Düse in das Ventil. Die Düse nicht zu fest anziehen, da dies die Düse beschädigen könnte.
- Beim Wiedereinbau in umgekehrter Reihenfolge vorgehen.

### Schlauch ersetzen:

- Montieren Sie den Schlauch wie in Abschnitt 2 beschrieben

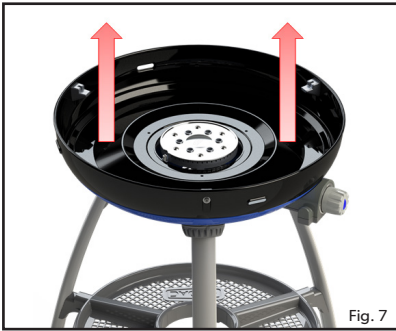

Fig. 7

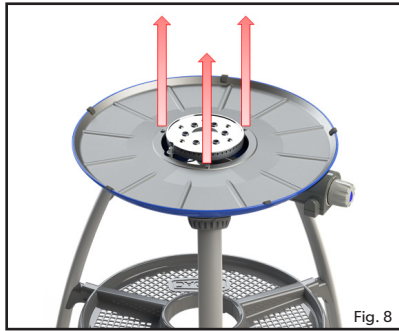

Fig. 8

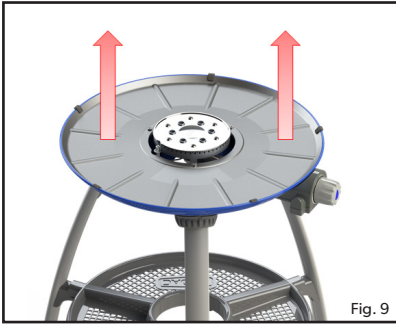

Fig. 9

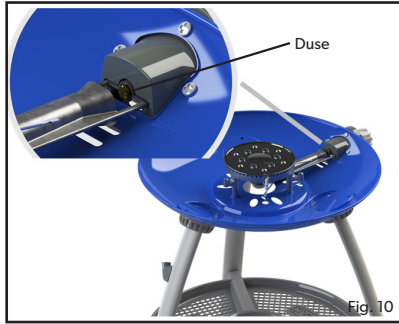

















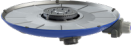









Fig. 10

## 9. Ersatzteile und Zubehör













- Verwenden Sie immer Original-Ersatzteile, da diese für eine optimale Leistung entwickelt wurden.

### Ersatzteile

Artikel	Ersatzteil Nr.	Artikel	Ersatzteil Nr.	Artikel	Ersatzteil Nr.
	8910-SP003		8910-SP016		Rechtes Bein 8910-SP026
	8910-SP004		8910-SP017		8910-SP030
	8910-SP005		8910-SP018		8910-SP039
	8910-SP006		Piezo electrode und draht 8910-SP019		8910-SP040

Artikel	Ersatzteil Nr.	Artikel	Ersatzteil Nr.	Artikel	Ersatzteil Nr.
	8910-SP011		8910-SP020		8910-SP041
	8910-SP012 (30mbar)		Hinteres Bein 8910-SP021		8910-SP047
	8910-SP013		8910-SP022		8910-SP048 (30mbar) 8910-SP049 (50mbar)
	8910-SP015		Linkes Bein 8910-SP025		Düse 0.92 (28/30/37mbar) 8910-SP001 Düse 0.82 (50mbar) 8910-SP002
	Ventil (28/30mbar) 8910-SP014 8910-SP014-V2  Ventil (50mbar) 8910-SP029 8910-SP029-V2				

## Zubehör

Artikel	Ersatzteil Nr.	Artikel	Ersatzteil Nr.	Artikel	Ersatzteil Nr.
	8910-100		8910-101		8910-102
	8910-103		8910-105		8910-108
	98436		8910-900		5760
	8631		346-10-EU 346-10-DE		370-EU 370-DE
	98326				



## 10. Garantie

**CADAC Europe BV** garantiert hiermit dem URSPRÜNGLICHEN KÄUFER dieses Geräts für 2 Jahre, dass es ab dem Kaufdatum wie folgt frei von Material- und Verarbeitungsfehlern sein wird:

Ventile:	2 Jahre
Kunststoffteile:	Keine Gewährleistung
Emailteile:	2 Jahre
Druckguss:	1 Jahr
Brenner:	1 Jahr

Die Garantie gilt nur, wenn das Gerät gemäß der gedruckten Anleitung montiert und betrieben wird.

**CADAC Europe BV** kann einen angemessenen Nachweis Ihres Kaufdatums verlangen. DESHALB SOLLTEN SIE IHREN KAUFBELEG ODER RECHNUNG AUFBEWAHREN.

Diese eingeschränkte Garantie ist auf die Reparatur oder den Austausch von Teilen beschränkt, die sich bei normalem Gebrauch und normalem Service als defekt erweisen und bei der Prüfung zur Zufriedenheit von **CADAC Europe BV** ergeben, dass sie defekt sind. Wenden Sie sich vor der Rücksendung von Teilen an den Kundendienstvertreter in Ihrer Region, indem Sie die Kontaktinformationen verwenden, die Ihrem Handbuch beiliegen. Wenn **CADAC Europe BV** den Mangel bestätigt und die Reklamation anerkennt, wird **CADAC Europe BV** sich dafür entscheiden, diese Teile kostenlos zu ersetzen. **CADAC Europe BV** sendet Teile fracht- oder portofrei an den Käufer zurück.

Diese eingeschränkte Garantie deckt keine Ausfälle oder Betriebsschwierigkeiten aufgrund von Unfällen, Missbrauch, Missbrauch, Änderung, falscher Anwendung, Vandalismus, unsachgemäßer Installation oder unsachgemäßer Wartung oder Service oder Nichtdurchführung normaler und routinemäßiger Wartung, einschließlich, aber nicht beschränkt auf Schäden, die durch verursacht wurden Insekten in den Brennerrohren, wie in dieser Bedienungsanleitung beschrieben. Verschlechterung oder Beschädigung aufgrund von Unwettern wie Hagel, Wirbelstürmen, Erdbeben oder Tornados, Verfärbungen aufgrund direkter Einwirkung von Chemikalien oder in der Atmosphäre werden von dieser beschränkten Garantie nicht abgedeckt.

Es gibt keine anderen ausdrücklichen Garantien außer den hierin dargelegten, und alle anwendbaren stillschweigenden Garantien der Marktgängigkeit und Eignung sind in ihrer Dauer auf die Geltungsdauer dieser ausdrücklichen schriftlichen beschränkten Garantie beschränkt. Einige Regionen erlauben keine Beschränkung der Dauer einer stillschweigenden Garantie, sodass diese Beschränkung möglicherweise nicht auf Sie zutrifft.

**CADAC Europe BV** haftet nicht für besondere, indirekte oder Folgeschäden. In einigen Regionen ist der Ausschluss oder die Beschränkung von Neben- oder Folgeschäden nicht zulässig, daher trifft diese Beschränkung oder dieser Ausschluss möglicherweise nicht auf Sie zu.

**CADAC Europe BV** ermächtigt keine Person oder Firma, für sie irgendeine Verpflichtung oder Haftung im Zusammenhang mit dem Verkauf, der Installation, der Verwendung, dem Abbau, der Rückgabe oder dem Austausch ihrer Ausrüstung zu übernehmen; und solche Zusicherungen sind für **CADAC Europe BV** nicht bindend.

Diese Garantie gilt nur für im Einzelhandel verkaufte Produkte.

Um Freude an Ihrem Produkt zu haben und eine lange Lebensdauer zu gewährleisten, lesen Sie bitte den Abschnitt Reinigung und Pflege der Bedienungsanleitung.

## Forklaring af symboler



Genbrug af emballagemateriale. Anbring emballagematerialet i de relevante genbrugsaffaldsbeholdere, hvor det er muligt.

Sørg for tilstrækkelig udluftning. Dette gasapparat forbruger ilt (oxygen). Brug ikke apparatet i et u-ventileret rum for at undgå at sætte livet på spil.

Hvis der etableres flere gasapparater og/eller der kommer flere beboere til, der anvender, skal der sørges for yderligere udluftning.

**VIGTIG**

Læs disse instruktioner omhyggeligt for at gøre dig fortrolig med apparatet før det tilsluttes en gascylinder.

Opbevar disse instruktioner til fremtidig reference.

**1. Sikkerhedsinformation**

Disse instruktioner tjener din sikkerhed og skal hjælpe dig med at undgå enhver risiko for kvæstelser og/eller beskadigelser. Alle garantier bliver ugyldige, hvis disse instruktioner ikke følges.

- Enheden overholder BS EN 484, BN ES 498
- Gasapparater kræver ventilation for effektiv ydeevne og for at sikre sikkerheden for brugere og andre personer i umiddelbar nærhed. Brug ikke apparatet i et uventileret område. Den er kun beregnet til udendørs brug.
- Sørg for at enheden altid anvendes på et godt ventileret sted.
- **ADVARSEL: TILGÆNGELIGE DELE KAN VÆRE MEGET VARME. HOLD UNGE BØRN VÆK.**
- Læs instruktionerne før enheden tages i anvendelse.
- **Må kun benyttes udendørs!**

**Montering og brug**

- Brug ikke enheden, hvis den har beskadigede eller slidte pakninger.
- Benyt ikke en enhed, der lækker, er beskadiget eller ikke fungerer upåklageligt.
- Håndtér enheden forsigtigt og tab den ikke.
- Betjen altid apparatet på en fast, plan overflade.
- Sørg for at det samlede produkt står stabilt og ikke vipper.
- Dette apparat er ikke egnet til installation eller tilslutning til en netformet gasforsyning.
- Sørg for at enheden ikke anvendes i nærheden af antændelige materialer. Minimum sikkerhedsafstande: over enheden - 1,2m, bagtil og til siderne - 0.6m. (fig.1)
- Når der anvendes gryde, er den mindste, anbefalede grydestørrelse 225mm og maksimum grydestørrelse er 450mm.
- Brug ikke en kogeplade eller gryde, der er større end den anbefalede størrelse. Vores madlavningsoverflader er specielt designet til at tillade gasforbrænding af undslippe, og lukningen af dette rum kan påvirke dette apparats ydeevne.
- Modificer ikke dette apparat, enhver modifikation kan være farlig. Brug den ikke til noget, den ikke er designet til.
- Flyt ikke enheden under brug.
- Efterlad aldrig enheden uden opsyn mens den er tændt.
- Under brug bliver dele af enheden varme (især brænderne). Undgå at berøre varme dele med de bare hænder. Det anbefales at benytte handsker.
- Brug ikke apparatet, hvis den korrekte kogeplade ikke er indstillet korrekt.

**Slangere**

- Slange og pakning på regulatoren skal tjekkes for slitage og skader før hver ibrugtagning af enheden og før tilslutning af en gasbeholder.
- Brug ikke apparatet, hvis slangen er beskadiget eller slidt. Udskift slangen.
- Vrid eller sno ikke slangen.
- Slangelængden skal være mindst 0.8m og højst 1,5m. Udskift slangen hvis den er beskadiget eller viser tegn på sprødhed eller revner.

**Gasbeholder**

- Gas leveres til enheden via en slange og regulator. Slangen og regulatoren kan tilsluttes en gasflaske eller en Power Pak, som er en enhed, der tager to eller flere gaspatroner. Bemærk: slange, regulator og Power Pak leveres ikke med apparatet.
- **DET KAN VÆRE FARLIGT AT FORSØGE AT MONTERE ANDRE TYPER GASFLASKERE ELLER GASPATRONER (BRUG I SAMMENHÆNG MED POWER PAK).**
- Denne enhed kræver slange og regulator for at fungere.
- Må kun bruges med en gasflaske, der ikke overstiger 500 mm i højden (ikke inklusive regulatoren) og 400 mm i bredden.
- Sørg for at gasbeholderen påsættes eller udskiftes på et sted med god ventilation - helst udendørs og borte fra antændingskilder som åbne flammer og andre mennesker.
- Hold gasbeholderen borte fra varme og flamme. Placer ikke på komfur eller anden varm overflade.
- Genopfyldelige beholdere må kun bruges i opretstående stilling for at sikre korrekt brændstofudtag. Manglende overholdelse af dette kan forårsage væskeudledning fra gasbeholderen, hvilket resulterer i farlige driftsforhold.
- Forsøg ikke at fjerne gasbeholderen, mens apparatet er i drift.
- Gasbeholderen skal afbrydes fra apparatet efter brug eller under opbevaring.

**Lys tilbage**

- I tilfælde af tilbagetænding (hvor flammen brænder tilbage og antænder ved dysen) skal gasforsyningen straks slukkes ved først at lukke for styringsventilen på gasbeholderen og derefter enhedsventilen. Efter at flammen er slukket, fjernes regulatoren og forsejlingens tilstand tjekkes. Udskift altid pakningen hvis du er i tvivl. Genantænd enheden.
- Hvis flammen bliver ved med at tilbagetænde, returneres produktet til dit autoriserede værksted.

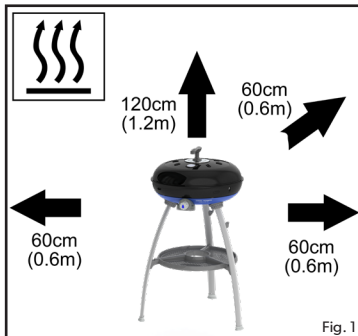

Fig. 1

**Utætheder**

- Hvis der er en gaslækage på dit apparat (lugt af gas), skal du øjeblikkeligt slukke for gasstilførslen ved at dreje kontrolknappen med uret til "OFF"-positionen og bringe den til et flammefrit sted, hvor gaslækagen kan detekteres og stoppes. Hvis du ønsker at tjekke for gaslækager på dit apparat, skal du gøre det udenfor. Forsøg ikke at opdage gaslækager ved hjælp af en flamme; brug sæbevand.
- Kontroller om der findes utætheder på slangeforskrivningen ved ventilen og på reguleringsanordningen på flasken med gasstilførslen åben på flasken men ikke slået til på apparatets kontrolhåndtag.

**Sådan kontrolleres, at apparatet er tilsluttet gasforsyningen på en forsvarlig måde**

- Det er vigtigt at alle gasforbindelser er forbundet korrekt for at undgå gaslækager.
- Den korrekte måde at gøre det på, er ved at smøre samlingerne med sæbevand. Hvis der dannes luftbobler, er der en lækage. Sluk omgående for gasstilførslen, ved først at lukke styringsventilen på gasbeholderen og derefter enhedens ventil. Tjek at alle forbindelser sidder godt fast. Tjek igen med sæbevand.
- Hvis gaslækagen bliver ved, returneres produktet til din forhandler til afprøvning / reparation.

Land	BE, CH, CY, CZ, ES, FR, GB, GR, IE, IT, LT, LU, LV, PT, SK & SI	PL	BE, CY, DK, EE, FR, FI, HU, IT, LT, NL, NO, SE, SI, SK, RO, HR, TR, BG, IS, LU, MT, & ZA	AT, CH, DE & SK
<b>Apparatkategorier</b>	I <sub>3+</sub> (28-30/37)	I <sub>3B/P</sub> (37)	I <sub>3B/P</sub> (30)	I <sub>3B/P</sub> (50)
<b>Godkendte gasser</b>	Butan	Propan	Butan, propan eller deres blanding	
<b>Driftstryk</b>	28-30mBar	37mBar	37mBar	28-30mBar 50mBar
<b>Blusnummer</b>	0.92			0.82
<b>Nominelt brug</b>	270g/hr	313g/hr	270g/hr	270g/hr
<b>Brutto nom. varmeinput</b>	3.7kW	4.3kW	3.7kW	3.7kW
<b>Gastilførselskilder</b>	En godkendt slange og reguleringsanordning der er tilsluttet en genopfyldelig gasflaske der ikke overstiger 9 kg og som opfylder de lokale gældende vedtægter			

**Landnavn Forkortelser**

AE = Forenede Arabiske Emirater	AL = Albanien	AT = Østrig	BE = Belgien	CH = Schweiz
CZ = Tjekkiet	DE = Tyskland	DK = Danmark	ES = Spanien	FI = Finland
FR = Frankrig	GB = Det Forenede Kongerige	GR = Grækenland	HR = Kroatien	IT = Italien
JP = Japan	KR = Korea	NL = Holland	NO = Norge	PL = Polen
PT = Portugal	RO = Rumænien	RU = Rusland	RS = Serbien	SI = Slovenien
SK = Slovakiet	SE = Sverige	TR = Kalkun	ZA = Sydafrika	

**I 3B/P (30), I 13+ (28-30/37) og I 3B/P (37), Apparatkategorier: (DK, FI, NO, NL, SE, AT, DE, BE, ES, FR, IE, IT, PT, GB, CH)**

Skub en godkendt slange på ventilens endestykke, indtil den sidder korrekt. I den anden ende monteres en passende lavtryksregulator.

I3B/P(30): 30mbar Butan-konfigurationsregulator eller 30mbar Propankonfigurationsregulator eller 30mbar butan/propanblandingskonfigurationsregulator.

I3B/P(37): 37mbar Butan-konfigurationsregulator eller 37mbar Propankonfigurationsregulator eller 37mbar butan/propanblandingskonfigurationsregulator.

I3+(28-30/37): 30mbar Butan-konfigurationsregulator eller 37mbar Propan-konfigurationsregulator.

Sorg igen for, at slangen sidder korrekt. Den anvendte slangetype skal overholde den relevante EN-standard og krav om placering.

**I 3B/P (50) Apparatkategori: (AT, DE, CH, SK)**

I3B/P(50): 50mbar Butan-konfigurationsregulator eller 50mbar Propankonfigurationsregulator eller 50mbar butan/propanblandingskonfigurationsregulator.

Skrub en slange med de korrekte gevindfittings i hver ende på ventilens venstre 1/4" BSP gevind. Fastgør en passende 50mbar lavtryksregulator på enden af slangen. Den anvendte slangesamling skal overholde DIN 4815 del 2 eller tilsvarende.

## 2. Montering og ændring af gasforsyningen

### Tilslutning af gasforsyning

- For enheden forbindes til en gasbeholder, skal det sikres at gummipakningen på regulatoren sidder som den skal og er i god funktionsstand.
- Før du tilslutter slangen og regulatoren til enheden, skal du sikre dig, at kontrolknappen på enheden er i positionen "OFF".
- Udfør denne kontrol hver gang enheden forbindes til gasbeholderen.
- Pust alt støv af beholderåbningen for at undgå eventuel blokering af dysen.
- **BEMÆRK!** Når du monterer slangeforskrningen, skal du sørge for at du holder den lige mens du strammer møtrikken for at undgå utætheder. Stram med en passende skruenøgle. (Fig. 2a)
- Tilslut en godkendt slange og regulator til apparatet.
- Sørg for, at gasforsyningen (gasflaske / gaspatron) er monteret på et godt ventileret sted, væk fra antændelseskilder såsom åben ild og væk fra andre mennesker.
- Vrid eller sno ikke slangen. Sørg for at den trækkes væk fra enheden for at undgå forvritning beskadigelse af slangen på grund af varme.
- Sørg for at gasbeholderen holdes i opretstående stilling. Forbind til beholderen ved at skru fast til med håndkraft indtil den sidder helt fast.
- Sørg for, at der er lavet en komplet gasforsegling (tjek for lugten af gas omkring forbindelsen). Kontroller ikke for utætheder ved hjælp af åben ild. Brug kun varmt sæbevand påført leddene og apparatets tilslutninger. Enhver lækage vil fremstå som bobler omkring lækageområdet.
- Hvis du ikke kan udbedre gaslækagen, må enheden ikke anvendes. Kontakt din lokale forhandler for at få hjælp.

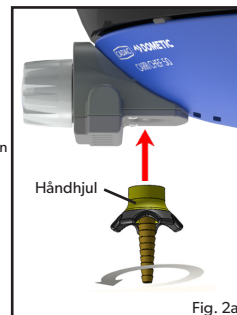

Fig. 2a

### Frakobling og ændring af gasforsyningen

- Efter brug skal du dreje apparatets kontrolknop til positionen "OFF" og lukke for gastilførslen.
- Når du skal udskifte din tomme gasflaske, skal du sørge for, at gassen er lukket ved flaskeventilen.
- Ryg ikke, mens du skifter gasflaske.
- Fjern regulatoren fra den tomme gasflaske.
- Fastgør regulatoren til den fulde gasflaske, se instruktionerne ovenfor om, hvordan man tilslutter gasforsyningen.
- Anvend samme pleje- og kontrolprocedurer, som hvis du monterede en ny gasflaske.

### Sådan tjekker du om din gasflaske er tom

- The easiest way to check if you are low on gas is by picking up your gas cylinder.
- Den nemmeste måde at kontrollere, om dit gasniveau er lavt, er at tage din gasflaske op.
- Hvis du opdager, at din gasflaske er lidt lettere end normalt, kan du veje cylinderen for at bestemme, hvor meget gas der er tilbage. De fleste cylindere har tomvægten stemplet på halsen eller bundringen, og hvis den angivne vægt matcher vægten på din cylinder, er du løbet tør for gas. Ud fra vægtsforskellen kan du så estimere den resterende mængde gas.

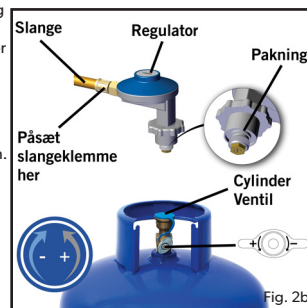

Fig. 2b

## 3. Betjening af apparatet

### Samling og brug

- Apparatet er beregnet til at være transportabelt og benene samt tilbehørsbakken kan nemt på- og afmonteres.
- På- og afmontering er begrænset til benene, tilbehørsbakken og den aftagelige kogeplade.
- Når du monterer benene skal du altid sørge for at sikkerhedsringene til benene sidder ordentligt fast og at apparatet er stabilt og ikke rækker. Undlad at benytte apparatet uden tilbehørsbakken monteret, da den spiller en afgørende rolle i at sikre stabiliteten af apparatet.
- Når du betjener dette apparat, skal du sørge for, at alle dele er i god stand, og at du har kontrolleret for eventuelle gaslækager før hver brug og tænding.
- Såfremt varmeafskærmningen, fedtstofpanden eller brænderpanden er blevet beskadiget på en måde der betyder at der er kontakt mellem varmeafskærmningen og fedtpanden under brug, skal du undlade at benytte apparatet. Returner apparatet til din Cadac forhandler med henblik på reparation.
- Undgå at tildække eller ændre lufthullerne på ventilboks dækslet eftersom dette vil påvirke produktets ydeevne og kan resultere i en ustabil flamme.
- Madlavningsoverflader kan nemt placeres og er klar til brug. Ingen montering nødvendig.
- **BEMÆRK VENLIGST:** Sørg venligst for at al beskyttende emballage og plastik fjernes fra enheden før den tages i brug.
- Enheden er konstrueret til brug sammen med kogebeholdere med en diameter på mindst 225mm og højst 450mm.

### Forholdsregler, der skal overholdes før optænding.

- Brug kun denne enhed på en fast, plan overflade.
- Efter langtidsopbevaring skal apparatet efterses for insekter og edderkoppespid, der kan påvirke gasstrømmen

### Sikkerhedsforanstaltninger der skal overholdes inden tænding

- Efter længere tids opbevaring, skal lufthullerne på ventildækslet kontrolleres, hvilket kan påvirke gasflowet. Kontroller Venturi-indtaget for insekter Efter kontrol placeres alle komponenter på de foreskrevne placeringer.

### Tænd apparatet ved hjælp af piezo

- For at tænde for apparatet ved hjælp af piezotænderen skal du trykke og dreje kontrolknappen mod uret, indtil du hører et klik. Hvis gassen ikke antændes ved den første gnist, skal du dreje kontrolknappen tilbage til dens "OFF"-position. Prøv igen ved at trykke og dreje på kontrolknappen mod uret, indtil du hører et klik. Hvis gassen ikke er antændt i de første to til tre sekunder, skal du lukke reguleringsventilen ved at dreje kontrolknappen tilbage til sin "OFF"-position.
- Vent cirka 30 sekunder for at lade eventuel ophobet gas i brænderen slippe ud. Gentag om nødvendigt ovenstående proces, indtil flammen tænder. Flammen skal normalt lyse inden for de første et til to sekunder.

### Optænding med en BBQ lighter

- Ved koldstart kan apparatet antændes fra toppen, inden den ønskede kogeplade monteres. Når du tænder et varmt apparat, anbefales det, at dette gøres ved at stikke en BBQ-lighter ind gennem et udluftningshullerne under brænderen, indtil den er på linje med brænderen (Placer IKKE BBQ-lighteren gennem det store hul lige under brænderen). Tænd BBQ lighteren. Mens BBQ lighteren er tændt, skal du trykke på og dreje kontrolknappen mod uret for at tænde for brænderen.

### Generel

- Når først apparatet er blevet tændt, kan man justere flammen ved at dreje ventilen mod uret for at mindske flammen eller med uret for at øge flammen.
- Når kontrolhåndtaget befinder sig i den yderste position med uret er apparatet helt slukket. For at dreje ventilen fra den helt lukkede position er det nødvendigt først at trykke håndtaget ned, således at det kan flyttes væk fra låsemekanismen. Samtidig med at du trykker håndtaget ind, drejes det mod uret. Når først spindelen har bevæget sig bort fra låsepositionen, er det ikke længere nødvendigt at holde kontrolhåndtaget trykket ned og det kan frit drejes til den ønskede flammeindstilling.
- Når du tilbereder fødevarer med en høj fedtprocent, kan opblussen forekomme hvis den valgte varmeindstilling er for høj. Hvis dette skulle ske skal du mindske varmen indtil opblussen ophører.
- Flammen kan ses igennem inspektionshullet på siden af fedtpanden.
- Undlad at flytte apparatet under brug da det både er farligt og der let kan forekomme opblussen.
- Efter endt brug, luk først ventilen på gasflasken (når det er relevant). Når flammen er slukket lukkes ventilen på apparatet ved at trykke ind på kontrolhåndtaget og dreje det helt med uret.
- Fjern gaspatronen, når den ikke er i brug



Fig. 3

### Madlavningstips:

En egenskab ved Skottel BBQ er, at den tilbyder forskellige varmezoner (se fig. 5). Dette er meget nyttigt, da nogle fødevarer tilberedes hurtigere end andre og den mad, der er klar først, kan flyttes til de køligere områder af retten for at holde varmen, mens resten af maden stadig er madlavning.

**BEMÆRK!** Hvis du bruger apparatet på steder hvor det blæser meget, skal låget anvendes som afskærmning og anbringes i positionen der er vist på fig. 6.

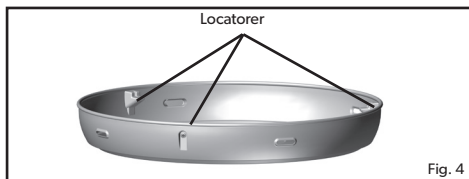

Fig. 4

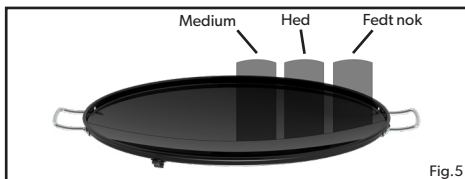

Fig.5

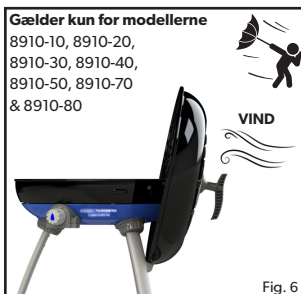

Fig. 6

## 4. Komponentliste

	A	B	C	D	E	F	G	H	I	J
8910-10	*	*						*		
8910-11		*						*		
8910-20	*						*	*		
8910-21							*	*		
8910-30	*	*					*	*		
8910-31	*	*					*	*	*	
8910-32	*	*					*	*		*
8910-40	*			*			*	*		
8910-50	*					*	*	*		
8910-51						*		*		
8910-52						*	*	*		
8910-60	*			*				*		
8910-70	*		*				*	*		
8910-80	*				*			*		
8910-81	*				*			*		*
8910-82	*			*	*			*		
8910-90			*				*	*		



Følgende overflader sælges separat. Spørg din lokale forhandler for at se, hvilket tilbehør der er tilgængeligt i dit område.



**Dome**



**Skottel**  
(til stegning)



**BBQ 2 Plancha 50**  
(til stegning/grillning)



**Paella Pan 50**  
(til Paella/stegning)



**Chef Pan 50**  
(til stegning)

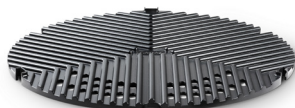

**BBQ Grid**  
(til grillning)



**Grill 2 Braai 50**  
(til stegning/grillning)



**Pizza Stone Pro 50**  
(bruges til pizzabagning)



**Stegepande**  
(bruges til tilberedning af stege)  
Bruges i kombination med gryden  
Stand og Dome



**Soft Soak 50**  
(for lettere rengøring)



## 5. GreenGrill Madlavningsmuligheder

### GreenGrill Madlavning

De fleste madlavningsoverflader har vores GreenGrill-belægning. Denne keramiske belægning er fuldstændig PFOA-fri; det indeholder ingen giftige stoffer, og garanterer sundere madlavning!

#### FORBEREDELSE OG BRUG

- For at 'krydre' din grill: Inden du bruger kogepladen første gang, kan du krydre den for at give kogeoverfladen et tyndt beskyttende lag, der forhindrer mad i at sætte sig fast. Det er ikke påkrævet, men vi anbefaler det. Det er meget nemt: Gnid let madolie på overfladen og sæt den derefter over medium varme i 2-3 minutter. Når den er afkølet, vask kogepladen med sæbevand inden brug og smør den let med lidt olie (madolie efter eget valg, f.eks. solsikkeolie). Den er klar til at gå!
- Bemærk: GreenGrill-belægning leder varme bedre end produkter med en almindelig (PTFE) non-stick belægning. Vi anbefaler derfor kun at bruge 75 % af kraften af det, du er vant til.
- Lad aldrig kogepladen stå på varmekilden uden olie. Påfør et tyndt lag olie med et køkkenrulle eller en børste, før du placerer kogepladen på varmekilden. Sørg for at have oliert alle dele, så med f.eks. et BBQ-gitter inkluderer også de hævede kanter.
- Vi anbefaler at stege i solsikkeolie eller rapsolie på grund af det høje kogepunkt. Olivenolie kan have et relativt lavt kogepunkt, hvilket kan få ingredienserne til at klæbe til gryden eller brænde på. Vi anbefaler derfor ikke at bruge olivenolie. Tip: Bring kød eller fisk til stuetemperatur inden stegning. Dette forhindrer at klæbe til kogepladen.
- Brug altid silikone- og/eller træredskaber, så GreenGrill-belægningen ikke beskadiges. Brug aldrig metalredskaber, da dette kan beskadige belægningen.

#### RENGØRING

- Lad kogepladen køle af før rengøring. Ekstreme temperaturudsving kan føre til deformation af kogepladen.
- GreenGrill-belægningen er "Easy Clean". Varmt sæbevand med en blød svamp er tilstrækkeligt til at rengøre kogepladerne med GreenGrill-belægningen. Undgå skuresvampe eller ståluld.
- Hvis kogepladen har madrester fra tidligere brug, kan disse klæbe til belægningen og forårsage brune pletter. Disse steder kan ingredienser klæbe til kogepladen, fordi belægningen ikke længere kan nås. Sørg for, at disse pletter er fjernet korrekt før brug.
- Ved genstridige pletter eller rester på paellapanden eller bradepanden kan du prøve at ligge i blød i varmt sæbevand natten over eller bruge "eddikemetoden": Hæld et lag eddike i gryden og varm gryden lidt op. Eddiken behøver ikke at koge og bær aldrig fordampe helt. Hæld eddiken ud af gryden, rens gryden med sæbevand og gryden er som ny. Bemærk: Opvarmning af eddike kan afgive en ubehagelig lugt.
- CADAC | DOMETIC Soft Soak (sælges separat) er det ideelle ledsagerprodukt til at lette iblødsætning natten over. Når du bruger Soft Soak, anbefaler vi at placere kogeoverfladen med forsiden nedad, hvilket giver mulighed for maksimal iblødsætning og også bruger mindre vand.
- Eventuelle genstridige pletter, der er tilbage efter iblødsætning, kan løses og børstes væk med CADAC | DOMETIC Soft Soak Brush (sælges separat)
- Tør med en blød klud, færdig!

#### VELDIGEHOLDELSE

- Vi anbefaler at hælde lidt olie på kogepladen efter rengøring og sprede den med køkkenpapir. Olien tætnet overfladen mod udefrakommende luft og fugt. Det sikrer også, at maden ikke brænder fast i overfladen.
- Anbring kogepladen i en plastikpose, før du lægger den i opbevaringsposen for at sikre, at opbevaringsposen forbliver ren og fri for olie.
- Opbevaringsposen forhindrer skader på GreenGrill-belægningen og dit product.

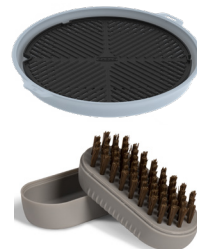

Soft Soak Brush

### Madlavningsmuligheder

- Tilgængelige tilberedningsmuligheder er:

**Grillning:** Denne tilberedningsmulighed er ideel til fedtfri grillning af kylling, pølser, koteletter, kebab, fisk eller grøntsager. Til denne type madlavning skal du bruge grillpladen.

Forsigtig: Bemærk venligst, at når du tilbereder fedt kød, kan der sprøjte noget fedt på enheden, hvilket kan forårsage oplussen. Vær forsigtig, når du håndterer sådant kød. Tilberedningstemperaturerne kan nemt justeres, så de passer til dine egne behov ved at dreje på kontrolknappen for at regulere temperaturen.

**Stegning:** Denne mulighed er ideel til rorte fritter, fisk, morgenmad, pandekager, rejer, paella og grøntsager. Til denne type madlavning skal du bruge den flade grill. Bemærk venligst, at da den er en lav pande, er den ikke egnet til friturestegning. Den nemme at rengøre overflade tilskynder til minimal brug af fedt til sund madlavning.

**Kogning:** Til denne type madlavning skal du placere grydestativet i dets placeringsriller og sikre, at det sidder korrekt. Placer en passende gryde (ikke mindre end 225mm i diameter og ikke mere end 450mm i diameter). En liter vand vil koge på cirka 6 minutter afhængigt af forholdene, størrelsen på den brugte gryde osv. Brug forruder i tilfælde af blæsende forhold.

**Bemærk:** Når du bruger små gryder, skal du ikke forsøge at bruge gryder med plastikhåndtag, da disse kan blive ekstremt varme.

**Paella:** Denne tilberedningsmulighed er ideel til at tilberede paellaer, risottoer, pastaretter, traditionel morgenmad osv. Paella Pan er lavet af høj kvalitetsmateriale høj kvalitets presset aluminium, der giver fremragende varmfordeling og fastholdelse.

**Pizzabagning:** Denne tilberedningsmulighed er ideel til tilberedning af pizzaer, flade brød osv. Pizzastenen er 12 mm tyk, der kan modstå temperaturer op til 300°C og inkluderer en pande. Kuppelen skal bruges for at skabe bageeffekten

## 6. Rengøring

- Det anbefales at rengøre enheden efter hver gang, den har været i brug. Dette vil forlænge enhedens levetid.
- Lad apparatet køle af, før du rengør det.
- Brug en fugtig klud opvredet i en opløsning af sæbevand til at rengøre udvendige overflader.
- Selve enhedens korpus rengøres ved at tørre den af med en fugtig klud, om nødvendigt med lidt rengøringsmiddel på.
- NEDSÆNK IKKE I VAND da det vil betyde at der kan trænge vand ind i brænderrøret og medføre at enheden ikke fungerer rigtigt.
- Grillpladen er belagt med en sej, holdbar non-stick keramisk belægning, der er blevet brugt med stor succes på nogle af de bedste køkkenredskaber i verden. Ikke desto mindre kan pleje af det hjælpe dig med at nyde mange års sund, nem, non-stick madlavning.
- Mens den keramiske non-stick belægning er meget holdbar, kan den let blive beskadiget ved brug af metalgøredskaber. Det anbefales derfor, at der kun bruges plast- eller træredskaber ved madlavning.
- Lad altid grillen/pladen køle af, før den nedsænkes i vand.
- Sørg for, at der ikke kommer vand ind på brænderne eller pilot-/lysområdet. Tør apparatet helt tørt før brug.
- Brug ikke slibende rengøringsmidler, da de kan beskadige overfladerne.
- Rengør apparatet efter hver brug. Efter rengøring genbehandles kogefladen let med olie.
- Brug ikke højtryksdampudstyr eller en vandstråle til at rengøre apparatet.
- Bemærk: Ved genstridige pletter kan CADAC ovenrens bruges.

## 7. Opbevaring

- Lad altid enheden køle af og rengøres før opbevaring.
- Sluk for gasforsyningen til apparatet, afbryd og fjern gasforsyningen fra apparatet.
- Opbevar aldrig et apparat med tilsluttet gasforsyning, dette er en usikker praksis.
- Opbevar apparatet og gasforsyningen i et godt ventileret område væk fra brændbare materialer. Opbevaring af cylindere skal helst være udenørs og må IKKE være i en kælder.

## 8. Vedligeholdelse og fejlfinding

### Vedligeholdelse

- Hvis du rengør og vedligeholder dit apparat regelmæssigt, forlænges dit apparats levetid, og risikoen for problemer mindskes.
- Dette apparat kræver ikke planlagt vedligeholdelse.
- Dette apparat må kun serviceres af en autoriseret person.
- Kontroller regelmæssigt din gasslange og tilslutninger for tegn på utætheder, og hver gang gasflasken genfyldes eller monteres på apparatet ved hver brug.

### Fejlfinding

I tilfælde af en sprøjtede flamme eller en blokeret stråledyse:

- Rengør din brænderport i tilfælde af spild.
- Vi anbefaler at rense eller udskifte dysen hver sjette (6) måned for at sikre fortsat effektiv drift af dit apparat.
- Hvis apparatet fungerer unormalt efter opbevaring, og alle kontroller ikke har isoleret problemet, kan stråledysen være blokeret. En blokeret stråledyse indikeres med en svagere gullig flamme eller slet ingen flamme i ekstreme tilfælde. Under disse omstændigheder vil det være nødvendigt at fjerne og inspicere og grundigt rengøre fremmedlegemer, der måtte have samlet sig i apparatet.
- Dette kan gøres ved at fjerne stråledysen med standardværktøj og blæse snavs fra stråledysen, alternativt kan du købe nye stråledysere hos din lokale butik. Forsøg ikke at rense dysen mekanisk.

### Udskiftning af et blokeret blus

- Din Carri Chef er udstyret med en bestemt størrelse blus til regulering af den korrekte mængde gas.
- Såfremt hullet i blusset bliver blokeret, kunne dette resultere i en lille flamme eller slet ingen flamme overhovedet. Undlad at rengøre blusset med en stift eller anden genstand da dette kunne beskadige åbningen og bevirke at apparatet bliver farligt at benytte.
- Udskiftning af blus: Udskift de tre skruer på varmeafskærmningen (Fig. 8). Afmonter varmeafskærmningen (Fig. 9) og pas på ikke at beskadige Piezo-elektroden. Blusset kan nu afmonteres ved hjælp af en passende skruenøgle (Fig. 10). Undlad at bruge en tang på blussene eftersom dette kan beskadige blusset, hvilket gør dem ubrugelige eller umulige at afmontere. Skru det nye blus fast på ventilen.

### Udskiftning af slangen:

- Monteringen af en slange er beskrevet i afsnit 2



Fig. 7

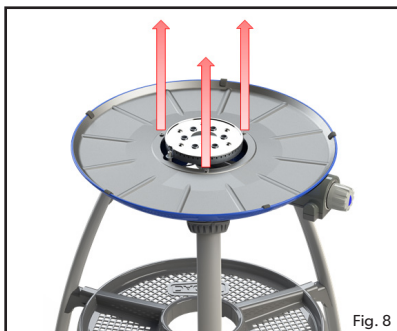

Fig. 8

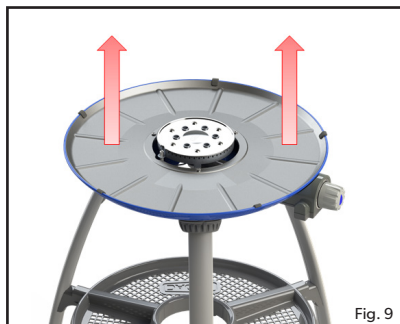

Fig. 9

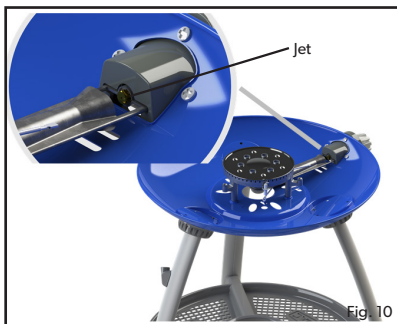
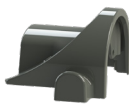









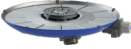







Fig. 10

## 9. Reservedele og tilbehør













- Brug altid originale reservedele da de er designet for å gi optimal ytelse

### Reservedele

Item	Reservedele No.	Item	Reservedele No.	Item	Reservedele No.
	8910-SP003		8910-SP016		Højre Ben 8910-SP026
	8910-SP004		8910-SP017		8910-SP030
	8910-SP005		8910-SP018		8910-SP039
	8910-SP006		Piezo electrode & tråd 8910-SP019		8910-SP040

Item	Reservelele No.	Item	Reservelele No.	Item	Reservelele No.
	8910-SP011		8910-SP020		8910-SP041
	8910-SP012 (30mbar) 8910-SP027 (50mbar)		Foran Ben 8910-SP021		8910-SP047
	8910-SP013		8910-SP022		8910-SP048 (30mbar) 8910-SP049 (50mbar)
	8910-SP015		Venstre Ben 8910-SP025		Dyse 0.92 (28/30/37mbar) 8910-SP001  Dyse 0.82 (50mbar) 8910-SP002
	Ventil (28/30mbar) 8910-SP014 8910-SP014-V2  Ventil (50mbar) 8910-SP029 8910-SP029-V2				

## Tilbehør

Item	Reservelele No.	Item	Reservelele No.	Item	Reservelele No.
	8910-100		8910-101		8910-102
	8910-103		8910-105		8910-108
	98436		8910-900		5760
	8631		346-10		370-EU 370-UK
	98326				

## 10. Garanti

CADAC Europe BV garanterer herved DEN OPRINDELIGE KØBER af dette CADAC Europe BV gasapparat, at det er fri for fejl i materiale og fremstilling fra købsdato som følger:

Ventiler:	2 år
Plastikdele:	Ingen garanti
Emaljedele:	2 år
Trykstøbning:	1 år
Brændere:	1 år

Garantien gælder alene hvis apparatet er blevet samlet og betjent i henhold til de trykte instruktioner.

CADAC Europe BV kan forlange rimelige beviser for apparatets købsdato. DU SKAL DERFOR ALTID OPBEVARE DIN KØBSKVITTERING ELLER FAKTURA.

Denne begrænsede garanti er begrænset til reparation eller udskiftning af dele, der viser sig at være defekte under normal brug og service og som, efter undersøgelse, indikerer, til CADAC Europe BVs tilfredshed, at de er defekte. Før returnering af dele skal du kontakte kundeservice i dit område via den information, der forefindes i din brugsanvisning. Æfremt CADAC Europe BV bekræfter defekten og godkender dit krav, vil CADAC |Europe BV vælge at udskifte delene uden beregning. CADAC Europe BV returnerer delene til køber, porto og fragt betalt.

Denne begrænsede garanti dækker ikke fejl eller betjeningsproblemer, der skyldes uheld, misbrug, forandringer, forkert samling, vandalisme, forkert installation eller forkert vedligeholdelse eller service, eller unddladelse af at foretage normal og regelmæssig vedligeholdelse, inklusive, men ikke begrænset til skader, forårsaget af insekter i brænderrør, som beskrevet i denne brugsanvisning. Forvritning eller skader på grund af strenge vejrforhold såsom hagl, orkaner, jordskælv, tornadoer, misfarvning på grund af udsættelse for kemikalier enten direkte eller i atmosfæren er ikke dækket af denne begrænsede garanti.

Der udtrykkes ikke andre garantier end her beskrevet og enhver antydte garanti for salgbarhed og/eller egnethed er begrænset i varighed til den dækningsperiode, der udtrykkeligt er anført i denne begrænsede garanti. Nogle regioner tillader ikke begrænsninger for hver længe en antydte garanti varer, så denne begrænsning eventuelt ikke er gældende for dig.

CADAC Europe BV er ikke ansvarlige for nogen form for specielle, indirekte eller følgeskader. Nogle regioner tillader ikke eksklusion eller begrænsning af uheld og følgeskader, hvorfor denne begrænsning eller eksklusion eventuelt ikke er gældende for dig.

CADAC Europe BV godkender ikke nogen person eller noget firma til at overtage nogen form for forpligtelser eller garanti i forbindelse med salg, installation, brug, fjernelse, returnering eller udskiftning af udstyr og ingen sådanne repræsentationer er bindende for CADAC Europe BV.

Denne garanti gælder kun for produkter, solgt i detailhandelen.

For at nyde og sikre dit apparats lange levetid, skal du følge afsnittet om rengøring og vedligeholdelse i denne vejledning.

## Explicación de los símbolos



Reciclado de material de embalaje. Coloque el material de embalaje en los contenedores de residuos de reciclaje apropiados siempre que sea posible.

**PRECAUCIÓN**

¡Sólo para usar al aire libre!

¡Este aparato no se puede utilizar en lugares cerrados como un balcón exterior, un porche o una zona de entretenimiento!

**IMPORTANTE**

Lea las instrucciones de uso con cuidado para familiarizarse con el aparato antes de conectarlo al recipiente de gas. Guarde estas instrucciones para futura referencia.

**1. Información de seguridad**

Estas instrucciones son para su seguridad y para ayudarlo a evitar el riesgo de lesión y/o daño. Todas las garantías se caducarán si usted no sigue estas instrucciones.

- Este aparato cumple con las normas BS EN 498, BS EN 484
- Los aparatos de gas requieren ventilación para un rendimiento eficiente y para garantizar la seguridad de los usuarios y otras personas en las inmediaciones. No utilice el aparato en un área sin ventilación. Está diseñado solo para uso en exteriores.
- Asegúrese de usar el aparato en una zona bien ventilada.
- **ADVERTENCIA: LAS PIEZAS ACCESIBLES PUEDEN ESTAR MUY CALIENTES. MANTENGA A LOS NIÑOS PEQUEÑOS ALEJADOS.**
- Lea estas instrucciones antes de utilizar el aparato.
- **¡Usar en exteriores solamente!**

**Montaje y uso**

- No use el dispositivo si tiene sellos dañados o desgastados.
- No utilice un aparato con pérdida, dañado o que no funcione correctamente.
- Maneje el aparato con cuidado, no lo deje caer.
- Siempre opere el aparato sobre una superficie firme y nivelada.
- Asegúrese de que el producto armado quede estable y que no se balancee.
- Este aparato no es adecuado para su instalación o conexión a un suministro de gas principal.
- Asegúrese de que el aparato se utilice lejos de materiales inflamables. Las distancias mínimas seguras son: Sobre el aparato: 120cm, en la parte posterior y en los lados: 60cm (fig. 1).
- Al usar una olla, el tamaño mínimo recomendado de la olla es de 225mm y el tamaño máximo recomendado es de 450mm.
- No utilice ninguna superficie de cocción u olla que sea más grande que el tamaño recomendado. Nuestras superficies de cocción han sido diseñadas específicamente para permitir que escape la combustión de gas y el cierre de este espacio podría afectar el rendimiento de este electrodoméstico.
- No modifique este aparato, cualquier modificación puede ser peligrosa. No lo utilice para nada para lo que no haya sido diseñado.
- No mueva el aparato mientras lo esté utilizando.
- No deje nunca el aparato sin atender cuando esté encendido.
- Durante el uso, las partes del aparato se calienta (particularmente el quemador). Evite tocar las partes calientes con las manos sin protección. Se recomienda el uso de manoplas de cocina.
- No utilice el aparato si la superficie de cocción adecuada no está configurada correctamente.

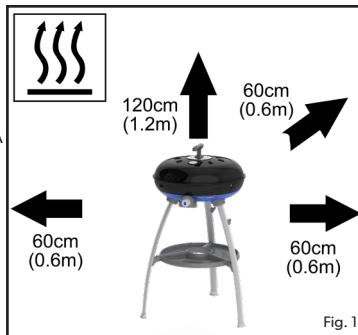

Fig. 1

**Manguera**

- Debe verificarse la manguera y el sello en el regulador para detectar desgaste o daños antes de cada uso y antes de la conexión con el cilindro de gas.
- No utilice el aparato si la manguera está dañada o desgastada. Reemplace la manguera.
- No retuerza ni aplaste la manguera.
- La longitud de la manguera no debe ser menor de 0.8m y no superará 1.5m. Sustituya la manguera cuando esté dañada o muestre signos de sequedad o resquebrajamiento.

**Contenedor de gas**

- El gas se suministra a la unidad a través de una manguera y un regulador. La manguera y el regulador se pueden conectar a una botella de gas o a un Power Pak, que es un dispositivo que lleva dos o más cartuchos de gas. Nota: la manguera, el regulador y el Power Pak no se suministran con el aparato.
- **INTENTAR AJUSTAR OTROS TIPOS DE CILINDROS DE GAS O CARTUCHOS DE GAS (UTILIZADOS JUNTO CON EL POWER PAK) PUEDE SER PELIGROSO.**
- Este aparato solo debe usarse con una manguera y un regulador aprobados.
- Solo para ser usado con un cilindro de gas que no exceda las 500mm de altura (sin incluir el regulador) y 400mm de ancho.
- Asegúrese de que el cilindro de gas esté bien fijo o cámbielo a un área bien ventilada, preferentemente en el exterior, lejos de cualquier fuente de ignición como por ejemplo, llamas abiertas y lejos de otras personas.
- Mantenga los cilindros de gas lejos del calor y las llamas. No lo coloque sobre una estufa o sobre ninguna otra superficie caliente.
- Los contenedores recargables deben usarse solo en posición vertical para garantizar la extracción adecuada del combustible. El incumplimiento de esto puede causar la descarga de líquido del contenedor de gas, lo que resulta en condiciones de funcionamiento peligrosas.
- No intente retirar el contenedor de gas mientras el aparato está en funcionamiento.
- El contenedor de gas debe desconectarse del aparato después de su uso o durante el almacenamiento.

**Retroceso de la llama**

- En el caso de retroceso de la llama (cuando la llama retrocede y se enciende en la boquilla), apague inmediatamente el suministro de gas cerrando la válvula de control en el cilindro de gas y luego la válvula del aparato. Después de que se extinga la llama, quite el regulador y revise la condición de su sello. Sustituya el sello si tiene dudas. Vuelva a encender el aparato. Si se producen retrocesos de las llamas en forma persistente, devuelva el producto a su agente de reparación autorizado.

**Fugas**

- Si hay una pérdida en su aparato (olor a gas), apague el suministro de gas, en primer lugar en el cilindro de gas y luego en su aparato girando las perillas respectivas totalmente en el sentido de las agujas del reloj. Sáquelos afuera inmediatamente a un lugar bien ventilado y sin llamas donde se pueda detectar y detener la pérdida. Si desea revisar el aparato para ver si hay pérdidas, hágalo al aire libre. No intente detectar pérdidas utilizando fuego, utilice agua jabonosa.
- Compruebe si hay fugas en la boquilla junto a la válvula y en la unión del regulador de la botella con el gas abierto en la botella pero sin abrir o encender mediante el mando de control del aparato.

**Cómo comprobar que el aparato está conectado correctamente al suministro de gas**

- Es importante que todas las conexiones de gas estén correctamente conectadas para evitar cualquier pérdida de gas.
- La forma correcta es empapar las juntas con agua jabonosa. Si se forman burbujas, entonces hay una pérdida de gas. Apague inmediatamente el suministro de gas, primero cerrando la válvula de control en el cilindro de gas y luego la válvula del aparato; revise que todas las conexiones estén adecuadamente ajustadas. Vuelva a revisar utilizando agua jabonosa. Si persiste la pérdida de gas, devuelva el producto a su distribuidor de CADAC Europe BV para inspección / reparación.
- Si persiste la fuga de gas, devuelva el producto a su distribuidor local para su inspección/reparación.

<b>País de Uso</b>	BE, CH, CY, CZ, ES, FR, GB, GR, IE, IT, LT, LU, LV, PT, SK & SI	PL	BE, CY, DK, EE, FR, FI, HU, IT, LT, NL, NO, SE, SI, SK, RO, HR, TR, BG, IS, LU, MT, & ZA	AT, CH, DE & SK	
<b>Categorías de aparatos</b>	I <sub>3+(28-30/37)</sub>		I <sub>3B/P(37)</sub>	I <sub>3B/P(30)</sub>	I <sub>3B/P(50)</sub>
<b>Gases presión</b>	Butano	Propano	Butano, propano o sus mezclas		
<b>De funcionamiento admisibles</b>	28-30mBar	37mBar	37mBar	28-30mBar	50mBar
<b>Número de inyector</b>	0.92				0.82
<b>Uso nominal</b>	270g/hr		313g/hr	270g/hr	270g/hr
<b>Entrada bruta nominal de calor</b>	3.7kW		4.3kW	3.7kW	3.7kW

<b>Fuentes de suministro de gas</b>	Una manguera y regulador homologados conectados a una botella de gas recargable no superior a 9 kg y de conformidad con la normativa local en vigor.
-------------------------------------	--

**Abreviaturas de nombres de países**

AE = Emiratos Árabes Unidos	AL = Albania	AT = Austria	BE = Bélgica	CH = Suiza
CZ = Republica checa	DE = Alemania	DK = Dinamarca	ES = España	FI = Finlandia
FR = Francia	GB = Reino Unido	GR = Grecia	HR = Croacia	IT = Italia
JP = Japón	KR = Korea	NL = Países Bajos	NO = Noruega	PL = Polonia
PT = Portugal	RO = Rumania	RU = Rusia	RS = Serbia	SI = Eslovenia
SK = Eslovaquia	SE = Suecia	TR = Turquía	ZA = Sudáfrica	

**I 3B/P (30), I 3+ (28-30/37) e I 3B/P (37), categorías de aparatos: (DK, FI, NO, NL, SE, AT, DE, BE, ES, FR, IE, TI, PT, GB, CH)**

Empuje una manguera aprobada en la cola de la válvula hasta que esté correctamente asentada. En el otro extremo, conecte un regulador de baja presión adecuado.

I3B/P(30) : Regulador de configuración de butano de 30 mbar o regulador de configuración de propano de 30 mbar o regulador de configuración de mezcla de butano/propano de 30 mbar.

I3B/P(37) : Regulador de configuración de butano de 37 mbar o regulador de configuración de propano de 37 mbar o regulador de configuración de mezcla de butano/propano de 37 mbar.

I3+(28-30/37) : Regulador de configuración de butano de 30 mbar o regulador de configuración de propano de 37 mbar.

Una vez más, asegúrese de que la manguera esté correctamente asentada. El tipo de manguera utilizada deberá cumplir con la norma EN pertinente y el requisito de localización.

**I 3B/P (50) Categoría de aparato: (AT, DE, CH, SK)**

I3B/P(50) : Regulador de configuraciones de butano de 50 mbar o Regulador de configuraciones de propano de 50 mbar o Regulador de configuraciones de mezcla de butano/propano de 50 mbar.

Atornille una manguera con los accesorios roscados correctos en cada extremo, en la rosca izquierda de 1/4" BSP de la válvula. Conecte un regulador de baja presión de 50 mbar adecuado en el extremo de la manguera. El conjunto de manguera utilizado debe cumplir con DIN 4815 parte 2 o equivalente.



## 2. Colocación y cambio del cilindro de gas

### Conexión del suministro de gas

- Antes de conectar el aparato a un suministro de gas, asegúrese de que el sello de goma en el regulador esté en posición y en buenas condiciones.
- Antes de conectar la manguera y el regulador al aparato, verifique que la perilla de control del aparato esté en la posición "OFF".
- Realice esta comprobación cada vez que coloque el aparato en una botella de gas.
- Sople el polvo de la abertura de suministro de gas para evitar un posible bloqueo del chorro.
- **NOTA:** Al instalar la boquilla, asegúrese de que se mantiene recta mientras se aprieta la tuerca de la boquilla, con el fin de evitar una posible fuga de gas. Apriete con una llave adecuada. (Figura 2a)
- Instale una manguera y un regulador aprobados en el aparato.
- Asegúrese de que el suministro de gas (cilindro de gas/cartucho de gas) esté instalado en un lugar bien ventilado lejos de cualquier fuente de ignición, como llamas abiertas y lejos de otras personas.
- No retuerza ni pellizque la manguera. Asegúrese de que esté alejado del cuerpo de la estufa para evitar el deterioro o daño de la manguera causado por el calor.
- Asegúrese de que el cilindro de gas se mantenga en posición vertical en todo momento, conéctelo al cilindro atornillándolo con la mano hasta que encaje completamente.
- Asegúrese de que se haya hecho un sello de gas completo (verifique el olor a gas alrededor de la junta de conexión). No compruebe si hay fugas con una llama desnuda. Utilice únicamente agua jabonosa templada, aplicada en las juntas y conexiones del aparato. Cualquier fuga aparecerá como burbujas alrededor del área de fuga.
- Si no puede corregir la fuga de gas, no utilice el aparato. Si tiene dudas, póngase en contacto con su distribuidor más cercano.

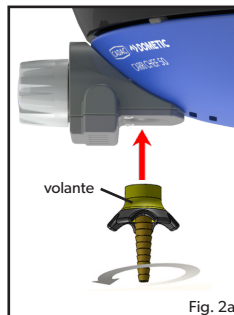

Fig. 2a

### Cómo desconectar y cambiar el suministro de gas

- Después de su uso, gire la perilla de control del aparato a la posición "OFF" y cierre el suministro de gas.
- Cuando necesite reemplazar su cilindro vacío, asegúrese de que el gas esté cerrado en la válvula del cilindro.
- No fume mientras cambia el cilindro.
- Retire el regulador del cilindro vacío.
- Conecte el regulador al cilindro lleno, consulte las instrucciones anteriores sobre cómo conectar el suministro de gas.
- Aplique los mismos procedimientos de cuidado y verificación que si estuviera colocando un cilindro de gas nuevo.

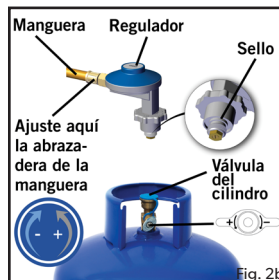

Fig. 2b

### Cómo verificar si su cilindro de gas está vacío

- La manera más fácil de verificar si tiene poca gasolina es levantando su cilindro de gasolina.
- Si cree que su cilindro de gas se siente un poco más liviano de lo que le gustaría, pesar el cilindro es una excelente manera de ver cuánto gas queda. La mayoría de los cilindros tendrán el peso vacío estampado en el cuello o en el anillo del pie, y si el peso indicado en el sello y el peso de su cilindro son iguales, se quedó sin gasolina. Luego puede aproximar la cantidad de gas que le queda por la diferencia de peso.

## 3. Funcionamiento del aparato

### Montaje y uso

- El aparato está diseñado para que sea portátil, por lo tanto, las patas y la bandeja de uso general se montan y desmontan fácilmente.
- El montaje y desmontaje que puede realizar el usuario se limita a la colocación de las patas y la bandeja de uso general, así como la instalación y retirada de las superficies de cocinado.
- Durante el montaje de las patas, asegúrese siempre de que los anillos de fijación de las patas queden bien sujetos y que el producto montado sea estable y no se balancee. No utilice el aparato sin colocar la bandeja de accesorios, ya que también desempeña un papel importante para garantizar la robustez general del aparato.
- Si la protección térmica, la bandeja para la grasa o la bandeja del quemador se dañan de tal manera que se produce un contacto permanente entre la protección térmica y la bandeja para la grasa durante su uso, no utilice el aparato. Lleve una unidad a su distribuidor para su reparación.
- No tape ni modifique los orificios de ventilación de la tapa de la caja de la válvula ya que esto afectará al rendimiento del producto y puede producir una llama inestable.
- Cuando opere este aparato, asegúrese de que todas las piezas estén en buen estado de funcionamiento y de que haya verificado que no haya fugas de gas antes de encender el aparato con cada uso.
- Las superficies de cocción se pueden colocar fácilmente y están listas para usar. No requiere montaje.
- **POR FAVOR, TENGA EN CUENTA:** asegúrese de quitarle al aparato todo el embalaje protector y el plástico antes de usarlo.
- El aparato fue diseñado para usar con recipientes de cocina que no debe ser menos de 225mm de diámetro y que no excedan los 450mm de diámetro.

### Precauciones a observar antes del encendido.

- Utilice este aparato únicamente sobre una superficie firme y nivelada.
- Después de un almacenamiento prolongado, inspeccione el aparato en busca de insectos y telarañas que puedan afectar el flujo de gas.

### Uso del mando de control

El mando de control está equipado con dos posiciones positivas, una de baja potencia y otra de encendido / alta potencia. Esto limita el ajuste de la llama entre estos dos puntos.

**Encendiendo el dispositivo usando el piezo**

- Para encender el aparato con el encendedor piezoeléctrico, presione y gire la perilla de control en sentido contrario a las agujas del reloj hasta que escuche un clic. Si el gas no se enciende con la primera chispa, gire la perilla de control nuevamente a su posición "OFF". Vuelva a intentarlo, presionando y girando la perilla de control en el sentido contrario a las agujas del reloj hasta que escuche un clic. Si el gas no se ha encendido en los primeros dos o tres segundos, debe cerrar la válvula de control girando la perilla de control nuevamente a su posición "OFF".
- Espere aproximadamente treinta segundos para dejar escapar el gas acumulado dentro del quemador. Repita el proceso anterior si es necesario hasta que se encienda la llama. La llama normalmente debería encenderse dentro de los primeros uno o dos segundos.

**Encendido con encendedor de barbacoa**

- En caso de arranque en frío, el aparato se puede encender desde arriba antes de instalar la placa de cocción deseada. Cuando encienda un aparato caliente, se recomienda hacerlo insertando un encendedor de barbacoa a través de uno de los orificios de ventilación debajo del quemador hasta que quede al ras con el quemador (NO coloque el encendedor de barbacoa a través del orificio grande justo debajo del quemador). Enciende el encendedor de barbacoa. Mientras el encendedor de barbacoa está encendido, presione y gire la perilla de control en sentido antihorario para encender el quemador.

**General**

- Una vez que el aparato está encendido, la intensidad de la llama se puede ajustar girando la perilla de la válvula hacia la izquierda para aumentar la llama, o hacia la derecha para disminuir la llama.
- La posición completamente cerrada es girado totalmente hacia la derecha. Para girar la válvula desde la posición totalmente cerrada es necesario presionar primero el botón lo suficiente para liberar el mecanismo de bloqueo. Mientras mantiene el mando pulsado, gírelo hacia la izquierda. Una vez que el husillo está fuera de la posición de bloqueo ya no es necesario mantener pulsado el mando de control y se puede girar libremente a la intensidad de llama deseada.
- Cuando cocine alimentos con un alto contenido de grasa, pueden ocurrir destellos si el ajuste de calor seleccionado es demasiado alto. Si esto sucede, baje el fuego hasta que se detenga la llamarada.
- Se puede observar la llama a través del orificio de inspección previsto a tal fin en el lateral de la bandeja para la grasa.
- Después del uso, primero cierre la válvula de control en el cilindro de gas (si corresponde). Cuando la llama se haya apagado, cierre la válvula de control en el dispositivo.
- No mueva el aparato cuando esté en uso. Es una práctica insegura mover el aparato mientras está encendido y puede causar llamaradas.
- Cuando no esté en uso, retire el cartucho de gas

**Consejos de cocina:**

Una característica de la barbacoa Skottel es que ofrece varias zonas de calor (ver Fig. 5). Esto es muy útil ya que algunos alimentos se cocinan más rápido que otros y la comida que está lista primero, se pueden mover a las áreas más frías del plato para mantener el calor mientras el resto de la comida aún está Cocinando.

- **NOTA:** Si el aparato se utiliza en condiciones de viento, hay que utilizar la tapa como paravientos y colocarla como se muestra en la figura. 6

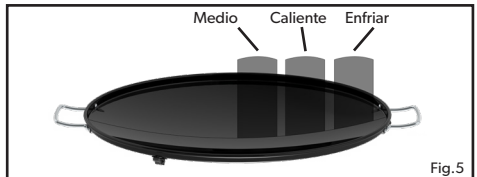
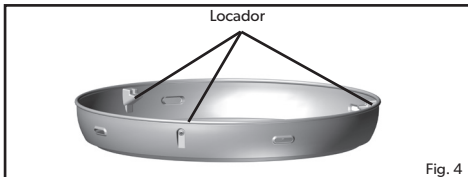

## 4. Lista de componentes

	A	B	C	D	E	F	G	H	I	J
8910-10	*	*						*		
8910-11		*						*		
8910-20	*						*	*		
8910-21							*	*		
8910-30	*	*					*	*		
8910-31	*	*					*	*	*	
8910-32	*	*					*	*		*
8910-40	*			*			*	*		
8910-50	*					*	*	*		
8910-51						*		*		
8910-52						*	*	*		
8910-60	*			*				*		
8910-70	*		*				*	*		
8910-80	*				*			*		
8910-81	*				*			*		*
8910-82	*			*	*			*		
8910-90			*				*	*		



Las siguientes superficies se venden por separado. Consulte con su distribuidor local para ver qué accesorios están disponibles en su región.



**Tapa**



**Skottel**  
(usado para Freír)



**BBQ 2 Plancha 50**  
(utilizado para freír/a la parrilla)



**Paella Pan 50**  
(usado para Paella/Freír)



**Chef Pan 50**  
(usado para Freír)



**BBQ Grid**  
(utilizado para a la parrilla)



**Grill 2 Braai 50**  
(utilizado para freír/a la parrilla)



**Pizza Stone Pro 50**  
(utilizado para hornear pizza)



**Sartén para asar**  
(usado para preparar asados)  
Usar en combinación con la olla  
Soporte y cúpula

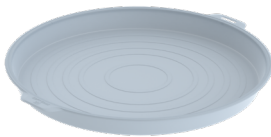

**Soft Soak 50**  
(para facilitar la limpieza)

## 5. Opciones de cocción GreenGrill

### GreenGrill Cocinando

La mayoría de las superficies de cocción tienen nuestro recubrimiento GreenGrill. Este revestimiento cerámico está completamente libre de PFOA; no contiene sustancias tóxicas y garantiza una cocción más sana!

#### PREPARACIÓN Y USO

- Para 'sazonar' la superficie de cocción: antes de usar la placa de cocción por primera vez, puede sazonar para darle a la placa de cocción una fina capa protectora que evite que los alimentos se peguen. No es obligatorio pero lo recomendamos. Es muy fácil: frote ligeramente aceite de cocina en la superficie, luego colóquelo a fuego medio durante 2-3 minutos. Cuando esté fría, lave la superficie de cocción con agua jabonosa antes de usarla y engrásela ligeramente con un poco de aceite (aceite de cocina de su elección, por ejemplo, aceite de girasol). ¡Está listo para funcionar!
- Nota: El revestimiento GreenGrill conduce mejor el calor que los productos con un revestimiento antiadherente normal (PTFE). Por lo tanto, recomendamos usar solo el 75% de la potencia a la que está acostumbrado.
- Nunca deje la superficie de cocción sobre la fuente de calor sin aceite. Aplique una fina capa de aceite con una toalla de papel de cocina o un cepillo antes de colocar la superficie de cocción sobre la fuente de calor. Asegúrese de haber engrasado todas las piezas, por ejemplo, una parrilla de barbaoco también incluye bordes elevados.
- Recomendamos freír en aceite de girasol o aceite de colza debido al alto punto de ebullición. El aceite de oliva puede tener un punto de ebullición relativamente bajo, lo que puede hacer que los ingredientes se peguen a la sartén o se quemen. Por lo tanto, no recomendamos el uso de aceite de oliva. Consejo: lleve la carne o el pescado a temperatura ambiente antes de freírlos. Esto evitará que se pegue a la superficie de cocción.
- Utilice siempre utensilios de silicona y/o madera para evitar dañar el recubrimiento GreenGrill. Nunca use utensilios de metal ya que esto puede dañar el revestimiento.

#### LIMPIEZA

- Deje que la superficie de cocción se enfríe antes de limpiarla. Los cambios extremos de temperatura pueden causar la deformación de la superficie de cocción.
- El recubrimiento GreenGrill es 'Easy Clean'. El agua jabonosa tibia con una esponja suave es suficiente para limpiar las superficies de cocción con revestimiento GreenGrill. Evite los estropajos o la lana de acero.
- Si la superficie de cocción tiene restos de comida de un uso anterior, se pueden adherir al revestimiento, lo que puede provocar manchas marrones. En estos lugares, los ingredientes pueden adherirse a la superficie de cocción porque ya no se alcanza el recubrimiento. Asegúrese de que estas manchas se eliminen correctamente antes de usar.
- En el caso de manchas o residuos persistentes en la paellera o la sartén, puede intentar remojarlos durante la noche en agua jabonosa caliente o usar el "método del vinagre": vierta una capa de vinagre en la sartén y caliéntela ligeramente la sartén. El vinagre no tiene que hervir y ciertamente no debe evaporarse por completo. Vierta el vinagre de la sartén, limpie la sartén con agua jabonosa y la sartén estará como nueva  
Nota: calentar el vinagre puede desprender un olor desagradable.
- CADAC | DOMETIC Soft Soak (se vende por separado) es el producto complementario ideal para facilitar el remojo durante la noche. Al usar el remojo suave, recomendamos colocar la superficie de cocción boca abajo, lo que permite un remojo máximo y también usa menos agua.
- Cualquier mancha persistente que quede después del remojo se puede aflojar y quitar con el cepillo suave Para remojo CADAC | DOMETIC (se vende por separado).
- ¡Seca con un paño suave y listo



Soft Soak Brush

#### MANTENIMIENTO

- Recomendamos añadir un poco de aceite a la superficie de cocción después de limpiarla y extenderla con papel de cocina. El aceite sella la superficie del aire exterior y la humedad. También asegura que la comida no se queme en la superficie.
- Coloque la superficie de cocción en una bolsa de plástico antes de colocarla en su bolsa de almacenamiento para asegurarse de que la bolsa de almacenamiento permanezca limpia y sin aceite.
- La bolsa de almacenamiento evita daños en el recubrimiento GreenGrill y en su product.

### Opciones de cocción

- Estas son las opciones de cocción disponibles.

**Asar a la parrilla:** esta opción de cocción es ideal para asar a la parrilla sin aceite pollo, salchichas, chuletas, kebabs, pescado o verduras. Para este tipo de cocción, utilice la 'placa grill'.

**Precaución:** Tenga en cuenta que cuando cocine carnes grasosas, un poco de grasa salpicará la unidad, lo que puede causar llamaradas. Tenga cuidado al manipular este tipo de carnes. Las temperaturas de cocción se ajustan fácilmente para adaptarse a sus propios requisitos girando la perilla de control para regular el grado de calor.

**Fritura:** Esta opción es ideal para salteados, pescados, desayunos, tortitas, gambas, paella y verduras. Utilice la parrilla plana para este tipo de cocción. Tenga en cuenta que, como sartén poco profunda, solo es adecuada para freír a poca profundidad. La superficie fácil de limpiar fomenta el uso mínimo de grasa para una cocina saludable.

**Hirviendo:** Para este tipo de cocción, coloque el soporte de la olla en sus ranuras de ubicación asegurándose de que esté bien asentado. Use una olla adecuada (no menos de 225mm de diámetro y no más de 450mm de diámetro). Un litro de agua hervirá en aproximadamente 60 minutos dependiendo de las condiciones, tamaño de la olla utilizada, etc.

**Nota:** Cuando use ollas de tamaño pequeño, no intente usar ollas con mangos de plástico, ya que pueden calentarse mucho.

**Paella:** Esta opción de cocción es ideal para preparar paellas, risottos, platos de pasta, desayunos tradicionales, etc. La Paella Pan está fabricada en aluminio prensado de alta calidad que permite una excelente distribución y retención del calor.

**Horneado de pizza:** esta opción de cocción es ideal para preparar pizzas, panes planos, etc. La piedra para pizza tiene un grosor de 12 mm que puede soportar temperaturas de hasta 300 °C e incluye una sartén. La cúpula debe usarse para crear el efecto de horneado.

## 6. Limpieza

- Se recomienda limpiar su aparato después de cada uso. Esto prolongará la vida de su aparato.
- Deje que el aparato se enfríe antes de limpiarlo.
- Utilice un paño húmedo escurrido en una solución de agua jabonosa para limpiar las superficies exteriores.
- Para limpiar el cuerpo de la cocina, simplemente limpie con un paño húmedo con un poquito de detergente, si fuera necesario.
- **NO DEBE SUMERGIR EN AGUA** ya que esto permitirá que el agua entre en el tubo del quemador provocando el mal funcionamiento del aparato.
- La placa de la parrilla está recubierta con un resistente recubrimiento antiadherente de cerámica duradero que se ha utilizado con gran éxito en algunos de los mejores utensilios de cocina del mundo. Sin embargo, cuidarlo puede ayudarlo a disfrutar de años adicionales de una cocina saludable, fácil y antiadherente.
- Aunque el recubrimiento cerámico antiadherente es muy duradero, puede dañarse fácilmente con el uso de utensilios metálicos. Por lo tanto, se recomienda que solo se utilicen utensilios de plástico o madera para cocinar.
- Siempre permita que la parrilla/placa plana se enfríe antes de sumergirla en agua.
- Asegúrese de que no entre agua en los quemadores o en el área del piloto/luz. Seque completamente el aparato antes de usarlo.
- No utilice limpiadores abrasivos ya que pueden dañar las superficies.
- Limpie el aparato después de cada uso. Después de la limpieza, reacondicione la superficie de cocción ligeramente con aceite y un paño.
- No utilice ningún equipo de vapor a alta presión o un chorro de agua para limpiar el aparato.
- Nota: Para las manchas difíciles, se puede usar el limpiador de hornos CADAC.

## 7. Almacenamiento

- Deje siempre que la unidad se enfríe y se limpie antes de guardarla.
- Cierre el suministro de gas al aparato, desconecte y retire el suministro de gas del aparato.
- Nunca almacene un aparato con el suministro de gas conectado, esta es una práctica insegura.
- Guarde el aparato y el suministro de gas en un área bien ventilada lejos de materiales combustibles. El almacenamiento de cilindros debe ser preferiblemente al aire libre y NO debe estar en un sótano.

## 8. Mantenimiento y resolución de problemas

### **Mantenimiento**

- Si limpia y mantiene su electrodoméstico regularmente, la vida útil de su electrodoméstico se extenderá y la posibilidad de problemas disminuirá.
- Este aparato no requiere mantenimiento programado.
- Este aparato sólo debe ser reparado por una persona autorizada.
- Revise la manguera de gas y las conexiones con regularidad para detectar signos de fugas y cada vez que rellene el cilindro de gas o lo instale en el aparato con cada uso.

### **Resolución de problemas**

En caso de salpicadura de llama o bloqueo del chorro:

- Limpie los puertos de su quemador en caso de un derrame.
- Recomendamos limpiar o reemplazar la boquilla de chorro cada seis (6) meses para asegurar un funcionamiento continuo y eficiente de su electrodoméstico.
- Si el aparato funciona de manera anormal después del almacenamiento y todas las comprobaciones no han aislado el problema, la boquilla de chorro puede estar bloqueada. Un chorro bloqueado se indicaría con una llama amarillenta más débil o sin llama en casos extremos. En estas circunstancias, será necesario retirar, revisar y limpiar a fondo cualquier materia extraña que se haya podido acumular en el aparato.
- Esto se puede hacer quitando la boquilla de chorro con herramientas estándar y soplando cualquier residuo de la boquilla de chorro, como alternativa, puede comprar boquillas de chorro nuevas en su tienda local. No intente limpiar la boquilla de chorro mecánicamente.

### **Sustitución de un inyector obturado:**

- Su Carri Chef está equipada con un inyector de tamaño específico para regular la cantidad correcta de gas.
- Si el orificio del inyector se obtura puede dar lugar a una llama pequeña o a que no haya llama en absoluto. No intente limpiar el inyector con un afiler u otro dispositivo similar, ya que podría dañar el orificio y hacer que el aparato no fuese seguro.
- **Para cambiar el inyector:** Retire los tres tornillos de la placa de protección térmica (fig. 8). Retire la placa de protección térmica (fig. 9), teniendo cuidado de no dañar el electrodo piezoeléctrico. El inyector ahora se puede retirar con una llave adecuada (fig. 10). No utilice alicates en el inyector, ya que pueden dañarlo, dejarlo inutilizable o imposible de retirar. Atornille el inyector de nuevo en la válvula. No apriete demasiado el inyector, ya que podría dañarlo.
- Invierta el procedimiento anterior para volver a montar la unidad.

### **Reemplazo de la manguera:**

- El montaje de una manguera se describe en la Sección 2

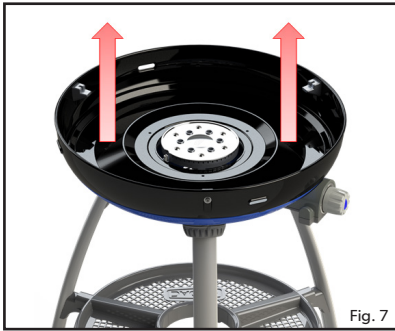

Fig. 7

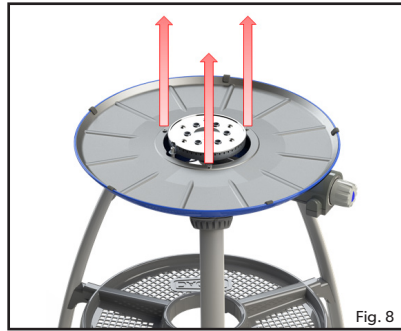

Fig. 8

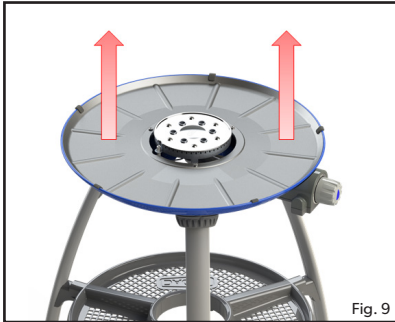

Fig. 9





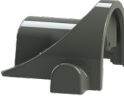









Fig. 10

## 9. Repuestos y Accesorios













- Utilice siempre repuestos originales, ya que han sido diseñados para ofrecer un rendimiento óptimo.

### Repuestos

Item	Repuestos No.	Item	Repuestos No.	Item	Repuestos No.
	8910-SP003		8910-SP016		Pierna derecha 8910-SP026
	8910-SP004		8910-SP017		8910-SP030
	8910-SP005		8910-SP018		8910-SP039
	8910-SP006		Piezo electrode & cable 8910-SP019		8910-SP040

Item	Repuestos No.	Item	Repuestos No.	Item	Repuestos No.
	8910-SP011		8910-SP020		8910-SP041
	8910-SP012 (30mbar)		Frente Pierna 8910-SP021		8910-SP047
	8910-SP013		8910-SP022		8910-SP048 (30mbar) 8910-SP049 (50mbar)
	8910-SP015		Izquierda Pierna 8910-SP025		Chorro 0.92 (28/30/37mbar) 8910-SP001  Chorro 0.82 (50mbar) 8910-SP002
	Válvula (28/30mbar) 8910-SP014 8910-SP014-V2  Válvula (50mbar) 8910-SP029 8910-SP029-V2				

### Accesorios

Item	Repuestos No.	Item	Repuestos No.	Item	Repuestos No.
	8910-100		8910-101		8910-102
	8910-103		8910-105		8910-108
	98436		8910-900		5760
	8631		346-10		370-EU 370-UK
	98326				



## 10. Garantía

CADAC Europe BV le garantiza al COMPRADOR ORIGINAL de este aparato a gas CADAC Europe BV, que el mismo no tiene defectos en el material ni en la mano de obra, a partir de la fecha de compra, de la siguiente manera:

Válvulas:	2 años
Piezas plásticas:	Sin garantía
Piezas esmaltadas:	2 años
Función a presión:	1 año
Quemadores:	1 año

La garantía sólo se aplicará si la unidad está armada y se utiliza de conformidad con las instrucciones impresas.

Es posible que CADAC Europe BV le exija una prueba razonable de la fecha de compra. **POR CONSIGUIENTE, USTED DEBE CONSERVAR EL COMPROBANTE DE VENTA O LA FACTURA.**

Esta garantía limitada se limitará a la reparación o el reemplazo de piezas que se compruebe que están defectuosas bajo uso y servicio normal y que al examinarlas se compruebe, para satisfacción de CADAC Europe BV, que están defectuosas. Antes de devolver cualquier pieza, comuníquese con un representante de atención al cliente en su región, utilizando la información de contacto que se proporciona en su manual. Si CADAC Europe BV confirma el defecto y aprueba el reclamo, elegirá reemplazar tales piezas sin cobrar. CADAC Europe BV le devolverá las piezas al comprador, mediante flete o por franqueo postal pagado.

Esta garantía limitada no cubre ninguna falla ni dificultad de funcionamiento debido a accidentes, abusos, mal uso, alteraciones, uso indebido, vandalismo, instalación o mantenimiento incorrecto o servicio incorrecto o la falta de realización del mantenimiento normal y de rutina, incluyendo aunque no limitándose solamente a daños causados por insectos dentro de los tubos de los quemadores, de acuerdo con lo explicado en el manual del usuario.

El deterioro o daño debido a condiciones climáticas extremas, tales como granizo, huracanes, terremotos o tornados, la decoloración provocada por la exposición a productos químicos, ya sea en forma directa o en la atmósfera, no están cubiertos por esta garantía limitada.

No existe otra garantía expresa excepto la estipulada en este documento y cualquier garantía implícita que se aplique en lo que respecta a la comerciabilidad y el buen estado, se limitan en duración al periodo de cobertura de esta garantía limitada expresa por escrito. Algunas regiones no permiten la limitación en lo que respecta al tiempo de duración de la garantía implícita, por eso es posible que esta limitación no se aplique a usted.

CADAC Europe BV no es responsable por ningún daño especial, indirecto o resultante como consecuencia. Algunas regiones no permiten la exclusión ni la limitación de los daños incidentales o resultantes como consecuencia. Por ese motivo es posible que esta limitación o exclusión no se aplique a usted.

CADAC Europe BV no autoriza a ninguna persona ni empresa a asumir por sí misma cualquier obligación o responsabilidad en relación con la venta, instalación, utilización, extracción, devolución o reemplazo de su equipo y cualquiera de dichas representaciones no es vinculante para CADAC Europe BV.

Esta garantía sólo se aplica a los productos vendidos al por menor.

Para disfrutar y garantizar la longevidad de su producto, por favor consulte la sección de limpieza y mantenimiento de este manual del usuario.

## Explication des symboles



Recyclage des matériaux d'emballage. Dans la mesure du possible, placez le matériel d'emballage dans les poubelles de recyclage appropriées.

Fournissez une ventilation suffisante. Cet appareil à gaz consomme de l'air (oxygène). N'utilisez pas cet appareil dans un espace non ventilé pour éviter de mettre votre vie en danger. Si d'autres appareils à gaz ou d'autres personnes utilisant du gaz sont ajoutés à l'espace en question, une ventilation supplémentaire doit être fournie.

### IMPORTANT

Lisez ces instructions attentivement de manière à vous familiariser avec l'appareil avant de relier l'appareil à la bouteille de gaz. Conservez ces instructions pour pouvoir les consulter à l'avenir.

## 1. Informations relatives à la sécurité

Ces instructions sont destinées à assurer votre sécurité et à vous aider à éviter tout risque de blessure ou de dommage. Toutes les garanties seront nulles si vous ne suivez pas ces instructions.

- Cet appareil est conforme aux normes BS EN 498, BS EN 484
- Les appareils à gaz nécessitent une ventilation pour des performances efficaces et pour assurer la sécurité des utilisateurs et des autres personnes à proximité. N'utilisez pas l'appareil dans un endroit non ventilé. Il est destiné à une utilisation en extérieur uniquement.
- La pièce dans laquelle cet appareil est utilisé doit disposer d'une fenêtre ou d'une porte qui peut être ouverte ou partiellement ouverte durant l'utilisation. Si aucune fenêtre ni porte n'est disponible pour la ventilation de la pièce, une ventilation supplémentaire doit être installée pour votre sécurité.
- Assurez-vous que l'appareil est utilisé dans un lieu bien ventilé.
- **AVERTISSEMENT: LES PIÈCES ACCESSIBLES PEUVENT ÊTRE TRÈS CHAUDES. GARDEZ LES PETITS ENFANTS À L'ÉCART.**
- Lisez les instructions avant d'utiliser l'appareil.
- **Utilisez-le exclusivement en extérieur !**

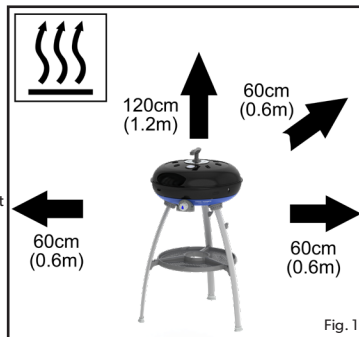

Fig. 1

### Assemblage et utilisation

- N'utilisez pas l'appareil s'il a des joints endommagés ou usés.
- N'utilisez pas un appareil qui fuit, est endommagé ou ne fonctionne pas correctement.
- Manipulez l'appareil avec soin, ne le faites pas tomber.
- Faites toujours fonctionner l'appareil sur une surface ferme et plane.
- Assurez-vous que le produit assemblé est stable et ne bouge pas.
- Cet appareil ne convient pas à une installation ou à un raccordement à une alimentation en gaz réticulé.
- Assurez-vous que l'appareil est utilisé à distance de toute matière inflammable. Distances de sécurité minimales : au-dessus de l'appareil : 1.2m, à l'arrière et sur les côtés : 60cm (Fig.1).
- Lors de l'utilisation d'une marmite, la taille recommandée de celle-ci doit être comprise entre 225mm et 450mm.
- N'utilisez pas de surface de cuisson ou de casserole plus grande que la taille recommandée. Nos surfaces de cuisson ont été spécialement conçues pour permettre aux gaz de combustion de s'échapper et la fermeture de cet espace pourrait affecter les performances de cet appareil.
- Ne modifiez pas cet appareil, toute modification peut être dangereuse. Ne l'utilisez pas pour quoi que ce soit pour lequel il n'a pas été conçu.
- Ne déplacez pas l'appareil en cours d'utilisation.
- Ne laissez jamais l'appareil sans surveillance lorsqu'il est allumé.
- Durant l'utilisation, des pièces de l'appareil deviennent chaudes (en particulier le brûleur). Évitez de toucher les pièces chaudes à mains nues. L'utilisation de gants est recommandée.
- N'utilisez pas l'appareil si la surface de cuisson appropriée n'est pas correctement positionnée.

### Tuyau

- Vous devez vérifier que le flexible et le joint sur le détendeur ne sont ni usés ni endommagés avant chaque utilisation et avant le raccord à la bouteille de gaz.
- N'utilisez pas l'appareil si le tuyau est endommagé ou usé. Remplacez le tuyau.
- Ne tordez pas ni ne pincez pas le flexible.
- La longueur du flexible doit être d'au moins 0.8m et ne doit pas dépasser 1.5m. Remplacez le flexible lorsqu'il est endommagé, ou présente des signes de fissures ou d'écaillages.
- Si vous ne parvenez pas à corriger la fuite de gaz, n'utilisez pas l'appareil. Contacter votre fournisseur local pour obtenir de l'aide.

### Réservoir de gaz

- Le gaz est fourni à l'unité via un tuyau et un régulateur. Le tuyau et le régulateur peuvent être connectés à une bouteille de gaz ou à un Power Pak, qui est un appareil qui prend deux ou plusieurs cartouches de gaz. Remarque : Le tuyau, le régulateur et le Power Pak ne sont pas fournis avec l'appareil.
- **TENTER D'INSTALLER D'AUTRES TYPES DE BOUTEILLES DE GAZ OU DE CARTOUCHES DE GAZ (UTILISÉES AVEC LE POWER PAK) PEUT ÊTRE DANGEREUX.**
- Cet appareil ne doit être utilisé qu'avec un tuyau et un régulateur approuvés.
- À n'utiliser qu'avec une bouteille de gaz ne dépassant pas 500 mm de hauteur (détendeur non compris) et 400 mm de largeur.
- Assurez-vous que la bonbonne de gaz est installée ou changée dans un endroit bien aéré, de préférence à l'extérieur, loin de toute source d'ignition comme les flammes nues, les veilleuses, les feux électriques et loin des autres personnes.
- Gardez les contenants de gaz à l'écart de la chaleur et des flammes. Ne pas placer sur une cuisinière ou toute autre surface chaude.
- Les contenants rechargeables doivent être utilisés uniquement en position verticale afin d'assurer un bon prélèvement de carburant. Le non-respect de cette consigne peut entraîner une décharge de liquide du réservoir de gaz, entraînant des conditions de fonctionnement dangereuses.
- N'essayez pas de retirer la cartouche de gaz lorsque l'appareil est en marche.
- La bouteille de gaz doit être débranchée de l'appareil après utilisation ou lors du stockage.

**Retour de Flamme**

- En cas de retour de flamme (lorsque la flamme brûle et s'allume au niveau du gicleur), coupez immédiatement l'alimentation en gaz en fermant d'abord le robinet de commande sur la bouteille de gaz, puis le robinet de l'appareil. Lorsque la flamme est éteinte, retirez le détendeur et vérifiez l'état de son joint. Remplacez le joint en cas de doute. Rallumez l'appareil. Si le retour de flamme se reproduit, renvoyez le produit à votre agent de réparation autorisé.
- Vérifiez l'étanchéité du système au niveau du raccord du tuyau de gaz raccordée à la valve de l'appareil ainsi que sur le raccord du détendeur de la bouteille de gaz (robinet de la bouteille ouvert, et bouton de contrôle du gaz sur l'appareil fermé)

**Fuites**

- Si votre appareil présente une fuite (odeur de gaz), coupez l'alimentation en gaz, d'abord au niveau de la bouteille de gaz, puis sur votre appareil en tournant les boutons respectifs totalement dans le sens des aiguilles d'une montre. Sortez-les immédiatement dans un lieu bien ventilé et dépourvu de flamme où la fuite peut être détectée et arrêtée. Si vous souhaitez rechercher des fuites sur votre appareil, faites-le à l'extérieur. N'essayez pas de détecter les fuites à l'aide d'une flamme. Utilisez de l'eau savonneuse.

**Comment vérifier que l'appareil est correctement raccordé à l'alimentation en gaz**

- Il est important que tous les raccords de gaz aient été branchés correctement pour éviter toute fuite de gaz.
- La bonne manière de procéder est de frotter de l'eau savonneuse sur les joints. Si des bulles se forment, cela indique la présence d'une fuite de gaz. Coupez immédiatement l'alimentation en gaz, en fermant d'abord le robinet de commande sur la bouteille de gaz, puis le robinet de l'appareil. Vérifiez que tous les raccords sont bien en place. Procédez à une nouvelle vérification avec de l'eau savonneuse.
- Si la fuite de gaz persiste, renvoyez le produit à votre revendeur local pour inspection/réparation.

<b>Pays d'utilisation</b>	BE, CH, CY, CZ, ES, FR, GB, GR, IE, IT, LT, LU, LV, PT, SK & SI	PL	BE, CY, DK, EE, FR, FI, HU, IT, LT, NL, NO, SE, SI, SK, RO, HR, TR, BG, IS, LU, MT, & ZA	AT, CH, DE & SK
<b>Catégories d'appareils</b>	I <sub>3+</sub> (28-30/37)	I <sub>3B/P</sub> (37)	I <sub>3B/P</sub> (30)	I <sub>3B/P</sub> (50)
<b>Gaz admissibles</b>	Butane	Propane	Butane, Propane ou un mélange des deux	
<b>Pression de service</b>	28-30mBar	37mBar	37mBar	28-30mBar 50mBar
<b>Calibre d'injecteur</b>	0.92			0.82
<b>Consommation nominale</b>	270g/hr	313g/hr	270g/hr	270g/hr
<b>Apport nominal brut de chaleur</b>	3.7kW	4.3kW	3.7kW	3.7kW
<b>Sources d'alimentation en gaz</b>	Un tuyau et un détendeur homologués et raccordés à une bouteille de gaz rechargeable d'un poids maximal de 9 kg et conforme à la réglementation locale en vigueur			

**Abréviations des noms de pays**

AE = Émirats Arabes Unis	AL = Albanie	AT = Autriche	BE = Belgique	CH = Suisse
CZ = République Tchèque	DE = Allemagne	DK = Danemark	ES = Espagne	FI = Finlande
FR = France	GB = Royaume-Uni	GR = Grèce	HR = Croatie	IT = Italie
JP = Japon	KR = Corée	NL = Pays-Bas	NO = Norvège	PL = Pologne
PT = Portugal	RO = Roumanie	RU = Russie	RS = Serbie	SI = Slovénie
SK = Slovaquie	SE = Suède	TR = Turquie	ZA = Afrique du Sud	

**I 3B/P (30), I3+ (28-30/37) et I 3B/P (37), Catégories d'appareils : (DK, FI, NO, NL, SE, AT, DE, BE, ES, FR, IE, IT, PT, GB, CH)**

Poussez un tuyau approuvé sur l'embout de la valve jusqu'à ce qu'il soit correctement installé. À l'autre extrémité, fixez un régulateur de basse pression approprié.

I3B/P(30) : Détendeur configurations butane 30mbar ou détendeur configurations propane 30mbar ou détendeur configuration mélange butane/propane 30mbar.

I3B/P(37) : Détendeur configurations butane 37mbar ou détendeur configurations propane 37mbar ou détendeur configuration mélange butane/propane 37mbar.

I3+(28-30/37) : Régulateur de configurations Butane 30mbar ou régulateur de configurations Propane 37mbar.

Encore une fois, assurez-vous que le tuyau est correctement installé. Le type de tuyau utilisé doit être conforme à la norme EN pertinente et aux exigences de localisation.

**I 3B/P (50) Catégorie d'appareil : (AT, DE, CH, SK)**

I3B/P(50) : Détendeur configurations butane 50mbar ou détendeur configurations propane 50mbar ou détendeur configurations mélange butane/propane 50mbar.

Vissez un tuyau avec les raccords filetés corrects à chaque extrémité, sur le filetage BSP 1/4" gauche de la vanne. Fixez un régulateur basse pression de 50 mbar approprié à l'extrémité du tuyau. Le flexible utilisé doit être conforme à la norme DIN 4815 partie 2 ou équivalente.

## FR système

- Les BBQ dont les codes se terminent par l'abréviation FR sont équipés d'un raccord de gaz 1/2".
- Pour utiliser un de ces barbecues, il suffit de raccorder un tuyau de gaz NF G1/2 (non fourni – disponible dans la plupart des commerces) directement au raccord de gaz de l'appareil.
- **Important:** avant chaque utilisation, assurez-vous que la connexion (BBQ - tuyau) soit exempte de fuites de gaz en effectuant un test de fuite de gaz.

Le filetage d'entrée de gaz BBQ est G 1/2"

L'écrou du tuyau NF qui se raccorde au barbecue doit avoir un filetage G1/2

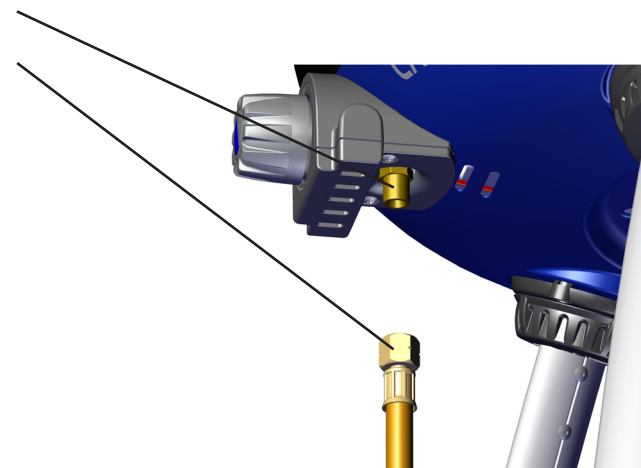

## FRA système

- Les BBQ dont les codes se terminent par l'abréviation FRA sont équipés d'un raccord de gaz 1/4".
- Pour utiliser un de ces barbecues, il suffit d'installer l'adaptateur fourni avec instructions de montage au raccord de gaz de l'appareil afin de pouvoir y raccorder ensuite directement un tuyau de gaz NF G1/2 (non fourni – disponible dans la plupart des commerces).
- **Important:** avant chaque utilisation, assurez-vous que les connexions (BBQ – adaptateur et BBQ - tuyau) soient exemptes de fuites de gaz en effectuant un test de fuite de gaz.

Le filetage d'entrée de gaz BBQ est BSP 1/4"

Adaptateur FRA (fourni avec instructions de montage dans la boîte du barbecue) BSP 1/4" - G 1/2"

L'écrou de tuyau NF qui se raccorde au barbecue doit avoir un filetage G1/2

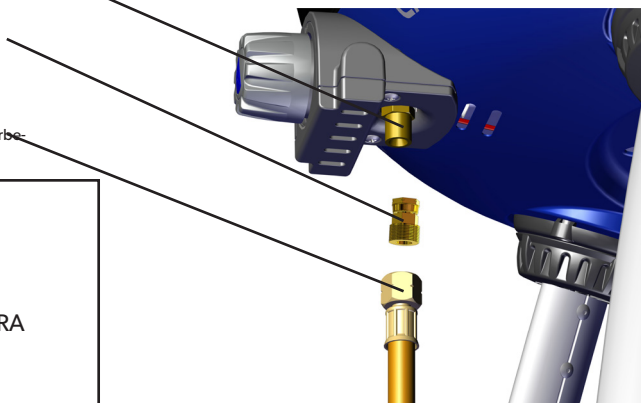

357-FRA



BSP 1/4"

Adaptateur FRA  
(1/4" - 1/2")

G 1/2"

## 2. Installation et remplacement de la bouteille de gaz

### Raccordement de l'alimentation en gaz

- Avant de raccorder l'appareil à une alimentation en gaz, assurez-vous que le joint en caoutchouc du régulateur est en place et en bon état.
- Avant de raccorder le tuyau et le régulateur à l'appareil, vérifiez que le bouton de commande de l'appareil est en position « OFF ».
- Effectuez ce contrôle chaque fois que vous montez l'appareil sur une bouteille de gaz.
- Soufflez la poussière de l'ouverture d'alimentation en gaz pour éviter un éventuel blocage du jet.
- **ATTENTION !** Lors de l'installation de la tétine de gaz, veiller à ce qu'elle soit bien droite lors du serrage de son écrou, afin d'éviter d'endommager le filetage et éviter toute fuite de gaz. Serrer à l'aide d'une clé adaptée. (Fig. 2a)
- Installez un tuyau et un régulateur approuvés sur l'appareil.
- Assurez-vous que l'alimentation en gaz (bouteille de gaz / cartouche de gaz) est installée dans un endroit bien ventilé, à l'écart de toute source d'inflammation, telle que des flammes nues et à l'écart d'autres personnes.
- Ne pas tordre ou pincer le tuyau. Assurez-vous qu'il est acheminé à l'écart du corps du poêle afin d'éviter la détérioration / l'endommagement du tuyau causé par la chaleur.
- Assurez-vous que la bouteille de gaz est maintenue verticale à tout moment, connectez-la à la bouteille en la vissant à la main jusqu'à ce qu'elle soit complètement engagée.
- Assurez-vous que l'étanchéité au gaz est complète (vérifiez l'odeur de gaz autour du joint de raccordement). Ne pas vérifier les fuites avec une flamme nue. Utilisez uniquement de l'eau chaude savonneuse, appliquée sur les joints et les connexions de l'appareil. Toute fuite apparaîtra sous forme de bulles autour de la zone de fuite.
- Si vous ne pouvez pas remédier à la fuite de gaz, n'utilisez pas l'appareil. En cas de doute, contactez votre revendeur le plus proche.

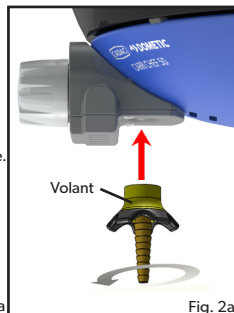

Fig. 2a

### Comment déconnecter et changer l'alimentation en gaz

- Après utilisation, tournez le bouton de commande de l'appareil sur la position « OFF » et fermez l'arrivée de gaz.
- Lorsque vous devez remplacer votre bouteille vide, assurez-vous que le gaz est fermé au robinet de la bouteille.
- Ne fumez pas en changeant les biberons.
- Retirez le régulateur de la bouteille vide.
- Fixez le régulateur à la bouteille pleine, voir les instructions ci-dessus pour connecter l'alimentation en gaz.
- Appliquez les mêmes procédures d'entretien et d'inspection que si vous installez une nouvelle bouteille de gaz.

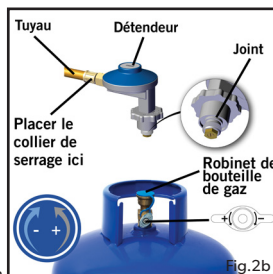

Fig. 2b

### Comment vérifier si votre bouteille de gaz est vide

- Le moyen le plus simple de vérifier si votre niveau de gaz est bas est de soulever votre bouteille de gaz.
- Si vous trouvez que votre bouteille de gaz est un peu plus légère que la normale, vous pouvez peser la bouteille pour déterminer la quantité de gaz qui reste. La plupart des bouteilles ont le poids vide estampillé sur le goulot ou l'anneau inférieur, et si le poids spécifié correspond au poids de votre bouteille, vous êtes à court d'essence. Sur la base de la différence de poids, vous pouvez estimer la quantité de gaz restante.

## 3. Utilisation de l'appareil

### Montage et utilisation

- L'appareil est conçu pour être transportable, les pieds et le plateau à accessoires sont facilement démontables et remontables, ce qui facilite le transport et l'utilisation.
- Le montage / démontage par l'utilisateur se limite aux pieds, au plateau à accessoires et à l'installation / au retrait des surfaces de cuisson.
- Lors du montage des pieds, toujours veiller à ce que les bagues de fixation des pieds soient bien serrées et à ce que le produit monté soit stable et non bancal. Ne pas utiliser l'appareil sans assembler le plateau à accessoires, car il joue un rôle important dans la rigidité de l'appareil.
- Si l'écran thermique, le bac de récupération des graisses ou le plateau brûleur est endommagé de telle sorte qu'en cours d'utilisation il y a un contact permanent entre l'écran thermique et le bac de récupération des graisses, ne pas utiliser l'appareil. Le retourner à votre distributeur pour réparation.
- Ne pas couvrir ou modifier les orifices d'admission d'air du boîtier de valve car cela pourrait modifier les performances du produit et causer l'apparition d'une flamme instable.
- Lors de l'utilisation de cet appareil, veillez à ce que toutes les pièces soient en bon état de fonctionnement et que vous avez vérifié l'absence de fuites de gaz avant d'allumer l'appareil à chaque utilisation.
- Les surfaces de cuisson peuvent être simplement placées et sont prêtes à l'emploi. Aucun assemblage requis.
- **REMARQUE:** Veuillez vous assurer que la totalité du plastique et de l'emballage de protection a été retirée de l'appareil avant toute utilisation.
- L'appareil est conçu pour une utilisation avec des récipients de cuisson d'un diamètre compris entre 225mm et 450mm.

### Utilisation du bouton de contrôle

Le bouton de contrôle est doté de deux positions de butée : l'une à feu bas, l'autre en position d'allumage / feu fort. L'ajustement de la flamme est limité entre ces deux positions.

### Précautions à observer avant l'allumage.

- Utilisez cet appareil uniquement sur une surface ferme et plane.
- Après un stockage prolongé, inspectez l'appareil à la recherche d'insectes et de toiles d'araignées susceptibles d'affecter le débit de gaz.

### Allumer avec un allume-barbecue

- Lors d'un démarrage à froid, l'appareil peut être allumé par le haut avant d'installer la surface de cuisson souhaitée. Lorsque vous allumez un appareil chaud, il est recommandé de le faire en insérant un allume-barbecue dans l'un des trous d'aération sous le brûleur, jusqu'à ce qu'il soit aligné avec le brûleur (NE PAS placer l'allume-barbecue dans le grand trou directement sous le brûleur). Allumez l'allume-barbecue. Pendant que l'allume-barbecue est allumé, poussez et tournez le bouton de commande dans le sens inverse des aiguilles d'une montre pour allumer le brûleur.

### Allumer l'appareil à l'aide du piézo

- Pour allumer l'appareil à l'aide de l'allumeur piézo, poussez et tournez le bouton de commande dans le sens inverse des aiguilles d'une montre jusqu'à ce que vous entendiez un déclic. Si le gaz ne s'allume pas à la première étincelle, remettez le bouton de commande en position "OFF". Essayez à nouveau, en appuyant et en tournant le bouton de commande dans le sens inverse des aiguilles d'une montre jusqu'à ce que vous entendiez un clic. Si le gaz ne s'est pas enflammé dans les deux à trois premières secondes, vous devez fermer la soupape de commande en tournant le bouton de commande en position « OFF ».
- Attendez environ trente secondes pour laisser s'échapper tout gaz accumulé dans le brûleur. Répétez le processus ci-dessus si nécessaire jusqu'à ce que la flamme s'allume. La flamme devrait normalement s'allumer dans la première à deux secondes.

### Général

- Une fois l'appareil allumé, l'intensité de la flamme peut être ajustée en tournant le bouton de contrôle dans le sens inverse des aiguilles d'une montre pour réduire la flamme, ou dans le sens inverse des aiguilles d'une montre pour augmenter la flamme.
- Pour éteindre complètement, tourner à fond dans le sens inverse des aiguilles d'une montre. Afin de pouvoir tourner le bouton à partir de la position « valve complètement fermée », il faut d'abord enfoncer le bouton afin de libérer le mécanisme de verrouillage. Tout en maintenant le bouton enfoncé, tourner dans le sens inverse des aiguilles d'une montre. Une fois le mécanisme de verrouillage libéré, il n'est plus nécessaire de maintenir enfoncé le bouton de régulation, celui-ci peut être tourné librement et placé dans la position correspondant au réglage de flamme souhaité.
- Lors de la cuisson d'aliments à forte teneur en matières grasses, des flambées peuvent se produire si le niveau de chaleur est trop élevé. Si cela se produit, baissez le feu jusqu'à ce que les poussées s'arrêtent.
- La flamme peut être observée par le trou d'inspection prévu à cet effet, situé sur le côté du bac de récupération des graisses.
- Ne déplacez pas l'appareil lorsqu'il est en cours d'utilisation. Il est dangereux de déplacer l'appareil lorsqu'il est allumé et cela peut provoquer des poussées.
- Après utilisation, fermez d'abord le robinet de commande de la bouteille de gaz (le cas échéant). Lorsque la flamme s'est éteinte, fermer la vanne de régulation de l'appareil.
- Lorsqu'il n'est pas utilisé, retirez la cartouche de gaz.

### Conseils de cuisson :

Une caractéristique du barbecue Skottel est qu'il offre différentes zones de chaleur (voir Fig.5). Ceci est très utile car certains aliments cuisent plus rapidement que d'autres et la nourriture qui est prête en premier, peuvent être déplacés vers les zones les plus froides du plat pour les garder au chaud pendant que l'équilibre de la nourriture est encore cuisine.

- ATTENTION! Si l'appareil est utilisé alors qu'il y a du vent, le dôme doit être utilisé comme pare-vent et positionné tel qu'indiqué dans la Fig. 6.

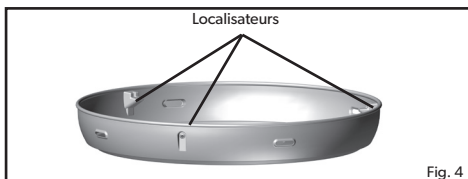

Fig. 4

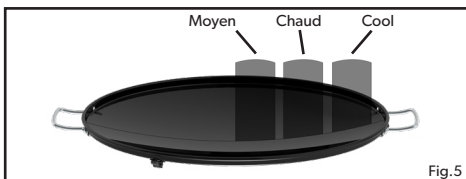

Fig.5

### Uniquement applicable aux modèles

8910-10, 8910-20,  
8910-30, 8910-40,  
8910-50, 8910-70  
& 8910-80



Fig. 6



Fig. 3

## 4. Liste des composants

	A	B	C	D	E	F	G	H	I	J
8910-10	*	*						*		
8910-11		*						*		
8910-20	*						*	*		
8910-21							*	*		
8910-30	*	*					*	*		
8910-31	*	*					*	*	*	
8910-32	*	*					*	*		*
8910-40	*			*			*	*		
8910-50	*					*	*	*		
8910-51						*		*		
8910-52						*	*	*		
8910-60	*			*				*		
8910-70	*		*				*	*		
8910-80	*				*			*		
8910-81	*				*			*		*
8910-82	*			*	*			*		
8910-90			*				*	*		

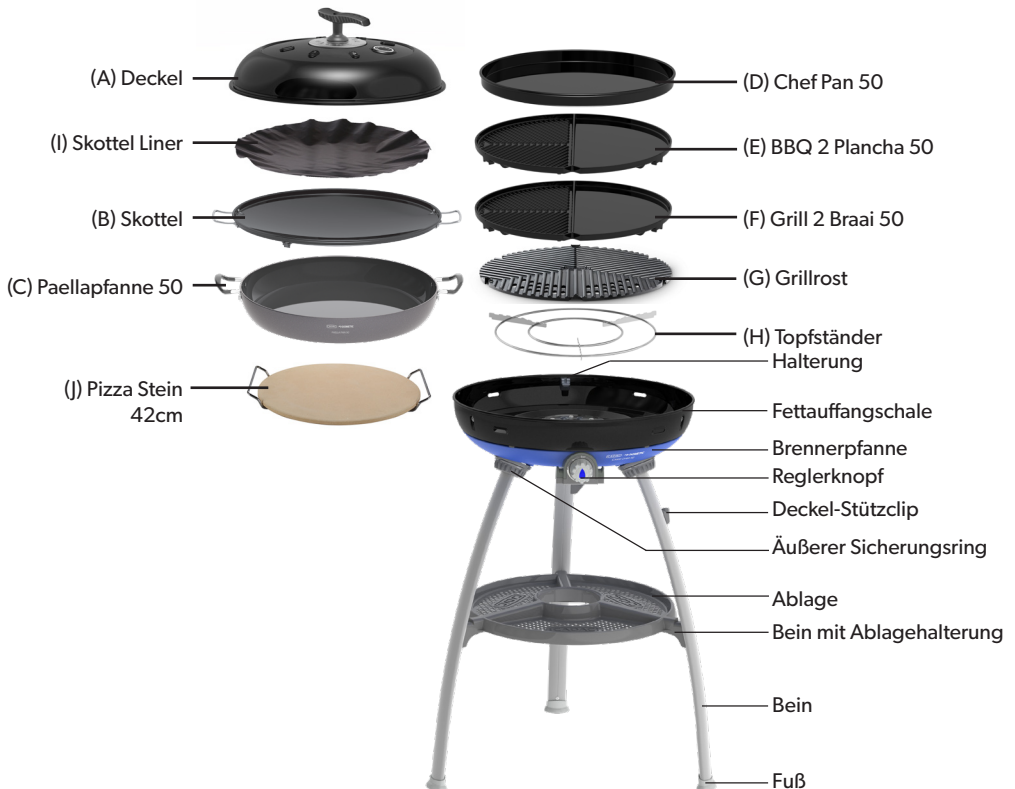



Les surfaces suivantes sont vendues séparément. Vérifiez auprès de votre revendeur local pour voir quels accessoires sont disponibles dans votre région.



**Dôme**



**Skottel**  
(utilisé pour la friture)



**BBQ 2 Plancha 50**  
(Pour griller / frire)



**Paella Pan 50**  
(utilisé pour la paella/friture)



**Chef Pan 50**  
(utilisé pour la friture)

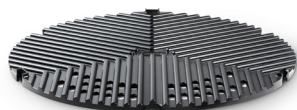

**BBQ Grid**  
(Pour griller)



**Grill 2 Braai 50**  
(Pour griller / frire)



**Pizza Stone Pro 50**  
(utilisé pour la cuisson des pizzas)



**Plat à rôtir**  
(utilisé pour la préparation des rôtis)  
Utiliser en combinaison avec le  
Pot Support et dôme



**Soft Soak 50**  
(pour un nettoyage plus facile)

## 5. Options de cuisson GreenGrill

### Cuisson GreenGrill

La plupart des surfaces de cuisson ont notre revêtement GreenGrill. Ce revêtement céramique est entièrement sans PFOA ; il ne contient aucune substance toxique et garantit une cuisine plus saine !

#### PRÉPARATION ET UTILISATION

- « Assaisonnement » : avant d'utiliser la surface de cuisson pour la première fois, vous pouvez l'assaisonner pour donner à la surface de cuisson une fine couche protectrice qui empêche les aliments de coller. Ce n'est pas obligatoire mais nous le recommandons. C'est très simple : frottez légèrement l'huile de cuisson sur la surface, puis placez à feu moyen pendant 2 à 3 minutes. Lorsqu'elle refroidit, lavez la surface de cuisson à l'eau savonneuse avant utilisation et graissez-la légèrement avec de l'huile (huile de cuisson de votre choix, par exemple de l'huile de tournesol). C'est prêt à partir!
- Remarque : le revêtement GreenGrill conduit mieux la chaleur que les produits avec un revêtement antiadhésif ordinaire (PTFE). Nous vous recommandons donc de n'utiliser que 75% de la puissance de ce à quoi vous êtes habitué.
- Ne laissez jamais la surface de cuisson sur la source de chaleur sans huile. Appliquez une fine couche d'huile à l'aide d'un essuie-tout ou d'un pinceau avant de placer la surface de cuisson sur la source de chaleur. Assurez-vous d'avoir huilé toutes les pièces, donc avec par ex. une grille de barbecue comprend également les bords surélevés.
- Nous recommandons la friture dans de l'huile de tournesol ou de colza en raison du point de combustion élevé. L'huile d'olive peut avoir un point de combustion relativement bas, ce qui peut faire en sorte que les ingrédients collent à la poêle ou brûlent. Nous vous déconseillons donc d'utiliser de l'huile d'olive. Astuce : amener la viande ou le poisson à température ambiante avant de les faire frire. Cela évitera de coller à la surface de cuisson.
- Utilisez toujours des ustensiles en silicone et/ou en bois afin de ne pas endommager le revêtement GreenGrill. N'utilisez jamais d'ustensiles en métal car cela pourrait endommager le revêtement.

#### NETTOYAGE

- Laissez la table de cuisson refroidir avant de la nettoyer. Des changements extrêmes de température peuvent déformer la surface de cuisson.
- Le revêtement GreenGrill est "Easy Clean". Pour nettoyer les surfaces de cuisson revêtues de GreenGrill, utilisez simplement de l'eau chaude savonneuse avec une éponge douce. Évitez les éponges abrasives ou la laine d'acier.
- Si des particules d'aliments restent sur la surface de cuisson suite à une utilisation précédente, elles peuvent adhérer au revêtement, provoquant des taches brunes. Dans ces endroits, les ingrédients peuvent coller à la table de cuisson car le couvercle n'est plus atteint. Assurez-vous que ces taches ont été correctement éliminées avant utilisation.
- Pour les taches tenaces ou les résidus sur la poêle à paella ou la poêle du chef, vous pouvez essayer de la faire tremper toute la nuit dans de l'eau tiède savonneuse ou utiliser la "méthode du vinaigre" : verser une couche de vinaigre dans la poêle et chauffer légèrement la poêle. Le vinaigre ne doit pas bouillir et surtout ne pas s'évaporer complètement. Versez le vinaigre de la casserole, nettoyez la casserole avec de l'eau savonneuse et la casserole est comme neuve. Remarque : le vinaigre de chauffage peut dégager une odeur désagréable.
- Le CADAC | DOMETIC Soft Soak (vendu séparément) est le produit compagnon idéal pour faciliter le trempage pendant la nuit. Lorsque vous utilisez le Soft Soak, nous vous recommandons de placer la surface de cuisson face vers le bas, ce qui permet un trempage maximal et utilise également moins d'eau.
- Toutes les taches tenaces qui restent après le trempage peuvent être desserrées et brossées à l'aide de la brosse CADAC | DOMETIC Soft Soak Brush (vendue séparément)
- Sécher avec un chiffon doux et c'est tout!

#### ENTRETIEN

- Nous recommandons d'ajouter un peu d'huile sur la surface de cuisson après le nettoyage et de l'étaler avec du papier absorbant. L'huile scelle la surface de l'air extérieur et de l'humidité. Cela garantit également que les aliments ne brûlent pas dans la surface.
- Placez la surface de cuisson dans un sac en plastique avant de la mettre dans son sac de rangement afin de vous assurer que le sac de rangement reste propre et sans huile.
- Le sac de rangement évite d'endommager le revêtement GreenGrill et votre produit.



Soft Soak Brush

### Options de cuisson

- Voici les options de cuisson disponibles.

**Grill:** Cette option de cuisson est idéale pour griller sans huile du poulet, des saucisses, des côtelettes, des brochettes, du poisson ou des légumes. Pour ce type de cuisson, utilisez la 'plaque grill'.

**Attention:** Veuillez noter que lors de la cuisson de viandes grasses, la graisse éclabousse l'appareil, ce qui peut provoquer des poussées. Soyez prudent lorsque vous manipulez ce type de viande. Les températures de cuisson sont facilement ajustées en fonction de vos propres besoins en tournant le bouton de commande pour régler le degré de chaleur.

**Fire:** Cette option est idéale pour les sautés, le poisson, le petit-déjeuner, les crêpes, les crevettes, la paella et les légumes. Utilisez le grill plat pour ce type de cuisson. Veuillez noter qu'en tant que poêle peu profonde, elle ne convient que pour la friture peu profonde. La surface facile à nettoyer encourage une utilisation minimale de matières grasses pour une cuisson saine.

**Ébullition:** Pour ce type de cuisson, placez le support de casserole dans ses rainures de positionnement en vous assurant qu'il est bien en place. Placez un pot approprié (pas moins de 225mm de diamètre et pas plus de 450mm de diamètre). Un litre d'eau bout en 6 minutes environ selon les conditions, la taille de la casserole utilisée, etc.

**Remarque:** Lorsque vous utilisez des casseroles de petite taille, n'essayez pas d'utiliser des casseroles avec des poignées en plastique car elles peuvent devenir extrêmement chaudes.

**Paella:** Cette option de cuisson est idéale pour préparer des paellas, des risottos, des plats de pâtes, des petits déjeuners traditionnels, etc. La Paella Pan est fabriquée à partir d'un aluminium pressé de haute qualité qui permet une excellente répartition et rétention de la chaleur.

**Cuisson des pizzas :** Cette option de cuisson est idéale pour préparer des pizzas, des pains plats, etc. La pierre à pizza de 12 mm d'épaisseur peut supporter des températures allant jusqu'à 300 °C et comprend une poêle. Le dôme doit être utilisé afin de créer l'effet de cuisson.

## 6. Nettoyage

- Nous vous recommandons de nettoyer votre appareil après chaque utilisation. Cela prolongera sa durée de vie.
- Laissez refroidir l'appareil avant de le nettoyer.
- Utilisez un chiffon humide essoré dans une solution d'eau savonneuse pour nettoyer les surfaces extérieures.
- Pour nettoyer le corps de l'appareil, il vous suffit de l'essuyer avec un linge humide, avec un peu de détergent, si nécessaire.
- NE L'IMMERGEZ PAS DANS DE L'EAU, car cela laisserait entrer de l'eau dans le tube du brûleur, entraînant un mauvais fonctionnement de l'appareil.
- La plaque du gril est recouverte d'un revêtement antiadhésif en céramique résistant et durable qui a été utilisé avec beaucoup de succès sur certains des meilleurs ustensiles de cuisine au monde. Néanmoins, en prendre soin peut vous aider à profiter des années supplémentaires d'une cuisson saine, facile et antiadhésive.
- Bien que le revêtement antiadhésif en céramique soit très résistant, il peut facilement être endommagé par l'utilisation d'ustensiles de cuisine en métal. Il est donc recommandé de n'utiliser que des ustensiles en plastique ou en bois pour cuisiner.
- Laissez toujours le gril/plat plat refroidir avant de le plonger dans l'eau.
- Assurez-vous qu'aucune eau n'entre en contact avec les brûleurs ou la veilleuse/l'éclairage. Essuyez complètement l'appareil avant de l'utiliser.
- N'utilisez pas de nettoyeurs abrasifs car ils pourraient endommager les surfaces.
- Nettoyez l'appareil après chaque utilisation. Après le nettoyage, reconditionnez la surface de cuisson avec un léger chiffon d'huile.
- N'utilisez pas d'appareil à vapeur haute pression ou de jet d'eau pour nettoyer l'appareil.
- Remarque: Pour les taches tenaces, le nettoyeur pour four CADAC peut être utilisé.

## 7. Stockage

- Laissez toujours l'appareil refroidir et être nettoyé avant de le ranger.
- Coupez l'alimentation en gaz de l'appareil, débranchez et retirez l'alimentation en gaz de l'appareil.
- Ne rangez jamais un appareil avec l'alimentation en gaz branchée, c'est une pratique dangereuse.
- Rangez l'appareil et l'alimentation en gaz dans un endroit bien aéré, à l'écart des matériaux combustibles. Le stockage des bouteilles doit de préférence être à l'extérieur et ne doit PAS être dans un sous-sol.

## 8. Entretien et dépannage

### Entretien

- Si vous nettoyez et entretenez régulièrement votre appareil, sa durée de vie se prolongera et les risques de problèmes diminueront.
- Cet appareil ne nécessite pas d'entretien programmé.
- Cet appareil ne doit être entretenu que par une personne autorisée.
- Vérifiez régulièrement votre tuyau de gaz et ses raccords pour tout signe de fuite et chaque fois que la bouteille de gaz est remplie ou montée sur l'appareil à chaque utilisation.

### Dépannage

En cas d'éclaboussures de flammes ou d'obstruction du jet :

- Nettoyez les orifices du brûleur en cas de déversement.
- Il est recommandé de nettoyer ou de remplacer la buse à jet tous les six (6) mois pour assurer un fonctionnement efficace et continu de l'appareil.
- Si l'appareil fonctionne mal après le stockage et que toutes les vérifications n'ont pas isolé le problème, la buse du jet peut être bloquée. Un jet bloqué serait indiqué par une flamme jaunâtre plus faible ou pas de flamme dans les cas extrêmes. Dans ces circonstances, il sera nécessaire d'enlever, d'inspecter et de nettoyer soigneusement tout corps étranger qui pourrait s'être accumulé dans l'appareil.
- Cela peut être fait en retirant la buse à jet avec des outils standard et en soufflant tous les débris de la buse à jet, ou vous pouvez acheter de nouvelles buses à jet dans votre magasin local. N'essayez pas de nettoyer mécaniquement la buse du jet.

### Remplacement d'un injecteur obstrué :

- Votre appareil Carri Chef est équipé d'un injecteur de taille spécifique qui régule correctement le débit de gaz.
- Si l'orifice de l'injecteur est obstrué, cela peut avoir pour conséquence une petite flamme, voire pas de flamme du tout. Ne pas essayer de nettoyer l'injecteur avec une épingle ou autre objet similaire, car cela pourrait endommager l'orifice, rendant l'appareil dangereux.
- Pour remplacer l'injecteur : retirez les trois vis de la plaque de protection thermique (Fig. 8). Retirez la plaque de protection thermique (Fig. 9) en prenant soin de ne pas endommager l'électrode piézo-électrique. L'injecteur peut à présent être retiré à l'aide d'une clé adaptée (Fig. 10). Ne pas utiliser de pince sur l'injecteur car elle pourrait l'endommager et le rendre inutilisable ou impossible à retirer. Visser le nouvel injecteur sur la valve. Ne pas trop le serrer car cela pourrait l'endommager.
- Pour le remontage, suivre en sens inverse la procédure ci-dessus.

### Remplacement du tuyau :

- Le montage d'un flexible est décrit au chapitre 2.

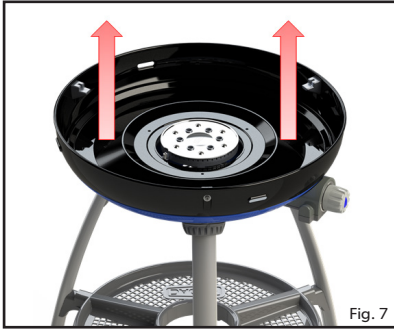

Fig. 7

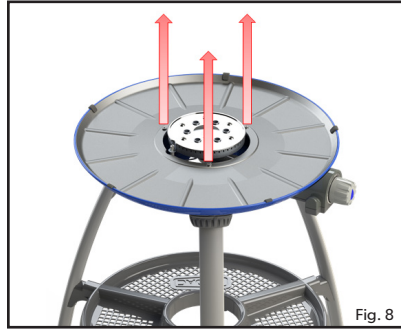

Fig. 8

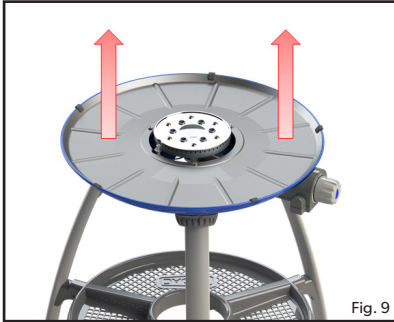

Fig. 9

















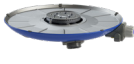









Fig. 10

## 9. Pièces détachées et accessoires













Utilisez toujours des pièces de rechange d'origine car elles ont été conçues pour offrir des performances optimales.

### Pièces détachées

Article	Références pièces détachées	Article	Références pièces détachées	Article	Références pièces détachées
	8910-SP003		8910-SP016		Pied droite 8910-SP026
	8910-SP004		8910-SP017		8910-SP030
	8910-SP005		8910-SP018		8910-SP039
	8910-SP006		Piezo electrode et câble 8910-SP019		8910-SP040

Article	Références pièces détachées	Article	Références pièces détachées	Article	Références pièces détachées
	8910-SP011		8910-SP020		8910-SP041
	8910-SP012 (30mbar) 8910-SP027 (50mbar)		Pied de face 8910-SP021		8910-SP047
	8910-SP013		8910-SP022		8910-SP048 (30mbar) 8910-SP049 (50mbar)
	8910-SP015		Pied avant gauche 8910-SP025		Injecteur 0.92 (28/30/37mbar) 8910-SP001  Injecteur 0.82 (50mbar) 8910-SP002
	Valve (28/30mbar) 8910-SP014 8910-SP014-V2  Valve (50mbar) 8910-SP029 8910-SP029-V2				

## Accessoires

Article	Références pièces détachées	Article	Références pièces détachées	Article	Références pièces détachées
	8910-100		8910-101		8910-102
	8910-103		8910-105		8910-108
	98436		8910-900		5760
	8631		346-10		370-EU 370-UK
	98326				

## 10. Garantie

CADAC Europe BV garantit par le présent document à l'ACHETEUR ORIGINAL de cet appareil à gaz CADAC Europe BV, qu'il sera exempt de défaut matériel et de fabrication à compter de la date d'achat, comme suit:

Robinets:	2 années
Pièces en plastique:	Aucune garantie
Moulé sous pression :	1 an
Pièces en émail:	2 années
Brûleurs:	1 an

La garantie ne s'appliquera que si l'unité est assemblée et utilisée conformément aux instructions imprimées.

CADAC Europe BV peut demander une preuve raisonnable de votre date d'achat. **AUSSI, VOUS DEVEZ CONSERVER VOTRE TICKET DE CAISSE OU VOTRE FACTURE.**

Cette garantie limitée devra être limitée à la réparation ou au remplacement des pièces qui s'avèrent défectueuses en cas d'utilisation et de service normaux, et qui devront indiquer leur défectuosité lors d'un examen, à la satisfaction de CADAC Europe BV. Avant de renvoyer toute pièce, contactez le représentant du service à la clientèle de votre région à l'aide des coordonnées fournies avec votre manuel. Si CADAC Europe BV confirme la défaillance et approuve la demande, CADAC Europe BV choisira de remplacer de telles pièces sans frais CADAC Europe BV renverra les pièces à l'acheteur, transport et frais de port prépayés.

Cette Garantie limitée ne couvre aucune défaillance ni difficulté de fonctionnement due à un accident, un mauvais traitement, une mauvaise utilisation, une altération, un usage impropre, du vandalisme, une mauvaise installation ou un mauvais entretien ou service, ou la non réalisation de l'entretien normal et de routine, notamment, mais sans s'y limiter, des dommages causés par des insectes dans les tubes de brûleur, comme exposé dans ce manuel du propriétaire.

Une détérioration ou des dommages dus à des conditions météorologiques extrêmes, telles que de la grêle, des ouragans, des tremblements de terre ou des tornades, une décoloration due à une exposition à des produits chimiques soit directement, soit dans l'atmosphère, ne sont pas garantis par cette Garantie limitée.

Il n'existe aucune garantie expresse autre qu'indiqué dans le présent document et toute garantie implicite applicable de qualité marchande et d'aptitude à l'emploi est limitée en durée à la période de couverture de cette Garantie limitée écrite expresse. Certaines régions ne permettent pas de limite sur la durée d'une garantie implicite. Aussi, cette limite peut ne pas être applicable dans votre cas.

CADAC Europe BV n'est pas responsable de tout dommage spécial, indirect ou consécutif. Certaines régions n'autorisent pas l'exclusion ou la limitation des dommages indirects ou consécutifs. Aussi, cette limite ou cette exclusion peut ne pas être applicable dans votre cas.

CADAC Europe BV n'autorise aucune personne ni entreprise à assumer toute obligation ou responsabilité de sa part en rapport avec la vente, l'installation, l'utilisation, le retrait, le retour ou le remplacement de son matériel ; et aucune représentation telle ne lie CADAC Europe BV.

La présente garantie s'applique uniquement aux produits vendus au détail.

Pour apprécier et garantir la longévité de votre produit, veuillez vous reporter à la section sur le nettoyage et l'entretien du manuel de l'utilisateur.

## Spiegazione dei simboli



Riciclaggio del materiale da imballaggio. Collocare il materiale di imballaggio negli appositi contenitori per rifiuti per il riciclaggio, ove possibile.

Fornite abbondante ventilazione. Questo dispositivo a gas consuma aria (ossigeno). Non usatelo in uno spazio non ventilato, per non mettere in pericolo la vostra vita. Qualora nell'ambiente vengano introdotti altri dispositivi a gas e/o occupanti che facciano uso di gas, deve essere fornita ulteriore ventilazione.

### IMPORTANTE

Leggete attentamente queste istruzioni, allo scopo di familiarizzare col dispositivo prima di applicarlo a una bombola a gas.

Conservate queste istruzioni come riferimento per il futuro.

## 1. Informazioni sulla sicurezza

Queste istruzioni sono finalizzate alla vostra sicurezza e vi aiutano a evitare il rischio di infortuni e/o danni. Tutte le garanzie perderanno validità, se non seguirete queste istruzioni.

- Il dispositivo è conforme agli standard BS EN 498, BS EN 484.
- Gli apparecchi a gas richiedono ventilazione per prestazioni efficienti e per garantire la sicurezza degli utenti e di altre persone nelle immediate vicinanze. Non utilizzare l'apparecchio in un'area non ventilata. È destinato esclusivamente all'uso esterno.
- Assicuratevi che il dispositivo sia utilizzato in una zona ben ventilata.
- **ATTENZIONE: LE PARTI ACCESSIBILI POSSONO ESSERE MOLTO CALDE. TENERE LONTANI I BAMBINI PICCOLI.**
- Prima di usare il dispositivo, leggete le istruzioni.
- **Utilizzatelo solo all'aperto!**

### Assemblaggio e utilizzo

- Non utilizzare il dispositivo se presenta guarnizioni danneggiate o usurate.
- Non usate un dispositivo con perdite, danneggiato o in condizioni di funzionamento non appropriate.
- Maneggiate il dispositivo con attenzione; non fatelo cadere.
- Utilizzare sempre l'apparecchio su una superficie piana e stabile
- Assicuratevi che il prodotto assemblato sia stabile e non oscilli.
- Questo apparecchio non è adatto per l'installazione o il collegamento a un sistema di alimentazione del gas.
- Assicuratevi che il dispositivo sia usato a distanza da materiali infiammabili. Distanze minime di sicurezza: sopra il dispositivo - 1,2 m; dietro e ai lati - 0,6 m. (Fig. 1)
- Quando usate una pentola, la misura minima consigliata è di 225mm, e la massima di 450mm.
- Non utilizzare piani di cottura o pentole più grandi delle dimensioni consigliate. I nostri piani cottura sono stati studiati appositamente per consentire la fuoriuscita della combustione del gas e la chiusura di questo spazio potrebbe pregiudicare le prestazioni di questo apparecchio.
- Non modificare questo apparecchio, qualsiasi modifica può essere pericolosa. Non usarlo per qualcosa per cui non è stato progettato.
- Non muovete il dispositivo durante l'uso.
- Non lasciate mai il dispositivo non sorvegliato, quando è acceso.
- Durante l'uso, delle parti del dispositivo diventeranno roventi (in particolare il fornello). Evitate di toccare le parti roventi con le mani nude. Si raccomanda l'utilizzo di guanti.
- Non utilizzare l'apparecchio se l'apposito piano di cottura non è posizionato correttamente.

### Tubo flessibile

- Il tubo e la guarnizione dell'erogatore devono essere controllati per verificarne l'usura o la presenza di danni, prima di ogni utilizzo e prima di collegarlo alla bombola del gas.
- Non utilizzare l'apparecchio se il tubo è danneggiato o usurato. Sostituire il tubo.
- Non aggrovigliate né pizzicate il tubo.
- La lunghezza del tubo dovrebbe non essere inferiore a 0,8m né superiore a 1,5m. Sostituire il tubo quando è danneggiato o mostra segni di fragilità o spaccature.

### Contenitore del gas

- Il gas viene fornito all'unità tramite un tubo flessibile e un regolatore. Il tubo e il regolatore possono essere collegati a una bombola del gas o a un Power Pak, un dispositivo che accetta due o più cartucce di gas. Nota: il tubo, il regolatore e l'alimentatore non sono forniti con l'apparecchio.
- **TENTARE DI MONTARE ALTRI TIPI DI BOMBOLE DI GAS O CARTUCCE DI GAS (UTILIZZATI IN ABBINAMENTO AL POWER PAK) PUÒ ESSERE PERICOLOSO.**
- Questo apparecchio deve essere utilizzato solo con un tubo e un regolatore approvati.
- Da utilizzare solo con una bombola del gas che non superi i 500mm di altezza (escluso il regolatore) e 400mm di larghezza.
- Assicurarsi che il contenitore del gas sia montato o sostituito in un luogo ben ventilato, preferibilmente all'aperto, lontano da qualsiasi fonte di accensione come fiamme libere, piloti, fuochi elettrici e lontano da altre persone.
- Tenere i contenitori del gas lontano da fonti di calore e fiamme. Non posizionare su fornelli o qualsiasi altra superficie calda.
- I contenitori ricaricabili devono essere utilizzati solo in posizione verticale in modo da garantire un corretto prelievo del carburante.
- La mancata osservanza di questa precauzione può causare la fuoriuscita di liquido dal contenitore del gas con conseguenti condizioni operative pericolose.
- Non tentare di rimuovere il contenitore del gas mentre l'apparecchio è in funzione.
- Il contenitore del gas deve essere scollegato dall'apparecchio dopo l'uso o durante lo stoccaggio.

### Luce indietro

- In caso di ritorno di fiamma (laddove la fiamma brucia all'indietro, arrovantando il beccuccio), spegnete immediatamente l'alimentazione del gas chiudendo in primo luogo la valvola di controllo sulla bombola del gas e quindi la valvola del dispositivo. Una volta che la fiamma si è estinta, rimuovete l'erogatore e controllate le condizioni della sua guarnizione e, se avete dei dubbi, sostituirla. Riaccendete il dispositivo.
- Qualora il ritorno di fiamma dovesse persistere, restituite il prodotto al vostro agente autorizzato addetto alle riparazioni.

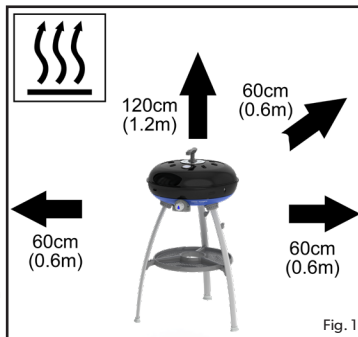



**Che perde**

- Qualora ci sia una perdita sul vostro dispositivo (puzza di gas), spegnete l'alimentazione del gas, prima sulla bombola, quindi sul vostro dispositivo, girando interamente i rispettivi pomelli in senso orario. Portateli immediatamente all'esterno, in un luogo ben ventilato e senza fiamme in cui la perdita possa essere individuata e fermata. Se desiderate controllare la presenza di perdite sul vostro dispositivo, fatelo all'aperto. Non tentate di individuare perdite ricorrendo a una fiamma, ma usate dell'acqua saponata.
- Verificare la presenza di perdite sul raccordo vicino alla valvola e sul raccordo del regolatore della bombola con alimentazione del gas aperta sulla bombola ma non aperta o accesa sulla manopola di controllo dell'apparecchio.

**Come controllare che l'apparecchio sia correttamente collegato all'alimentazione del gas**

- È importante che tutti i collegamenti del gas siano stati connessi correttamente, onde impedire perdite di gas.
- Se desiderate controllare la presenza di perdite sul vostro dispositivo, fatelo all'aperto. Non tentate di individuare perdite ricorrendo a una fiamma, ma usate dell'acqua saponata. Il modo corretto consiste nello spalmare i giunti con dell'acqua saponata. Se si formano delle bolle, c'è una perdita di gas. Spegnete immediatamente l'alimentazione del gas, chiudendo prima la valvola di controllo sulla bombola del gas, quindi quella del dispositivo; verificate che tutti i collegamenti siano appropriatamente installati. Tornate a fare una verifica con acqua saponata.
- Se c'è ancora una perdita di gas, restituite il prodotto al vostro fornitore per un controllo / una riparazione.

Paese di utilizzo						
BE, CH, CY, CZ, ES, FR, GB, GR, IE, IT, LT, LU, LV, PT, SK & SI	PL	BE, CY, DK, EE, FR, FI, HU, IT, LT, NL, NO, SE, SI, SK, RO, HR, TR, BG, IS, LU, MT, & ZA	AT, CH, DE & SK			
Categorie apparecchio		I <sub>3+(28-30/37)</sub>	I <sub>3B/P (37)</sub>	I <sub>3B/P (30)</sub>	I <sub>3B/P (50)</sub>	
Gas ammessi		Butano	Propano	Butano, propano o loro miscele		
Pressione di funzionamento		28-30mBar	37mBar	37mBar	28-30mBar	50mBar
Numero getti		0.92			0.82	
Utilizzo nominale:		270g/hr	313g/hr	270g/hr	270g/hr	
Ingresso calore nom. lordo		3.7kW	4.3kW	3.7kW	3.7kW	
Fonti di alimentazione del gas		Un tubo e un regolatore omologati collegati a un contenitore del gas ricaricabile che non superi i 9 kg e sia conforme alle norme locali in vigore				

**Nomi dei paesi e abbreviazioni**

AE = Emirati Arabi Uniti	AL = Albania	AT = Austria	BE = Belgio	CH = Svizzera
CZ = Repubblica Ceca	DE = Germania	DK = Danimarca	ES = Spagna	FI = Finlandia
FR = Francia	GB = Regno Unito	GR = Grecia	HR = Croazia	IT = Italia
JP = Giappone	KR = Corea	NL = Olanda	NO = Norvegia	PL = Polonia
PT = Portogallo	RO = Romania	RU = Russia	RS = Serbia	SI = Slovenia
SK = Slovacchia	SE = Svezia	TR = Tacchino	ZA = Sud Africa	

**I 3B/P (30), I 3+ (28-30/37) e I 3B/P (37), Categorie di apparecchi: (DK, FI, NO, NL, SE, AT, DE, BE, ES, FR, IE, IT, PT, GB, CH)**

Spingere un tubo omologato sull'attacco della valvola finché non è posizionato correttamente. All'altra estremità, collegare un adeguato regolatore di bassa pressione.

I3B/P(30): Regolatore in configurazione butano da 30 mbar o configurazione con regolatore di propano da 30 mbar o configurazione con miscela di butano/propano da 30 mbar.

I3B/P(37): Regolatore in configurazione butano da 37 mbar o regolatore con configurazione propano da 37 mbar o configurazione con miscela di butano/propano da 37 mbar.

I3+(28-30/37): Regolatore in configurazione butano 30mbar o regolatore in configurazione propano 37mbar.

Ancora una volta assicurandosi che il tubo sia posizionato correttamente. Il tipo di tubo utilizzato deve essere conforme alla norma EN pertinente e individuare il requisito.

**I 3B/P (50) Categoria apparecchio: (AT, DE, CH, SK)**

I3B/P(50): Regolatore in configurazione butano 50mbar o Regolatore in configurazione propano 50mbar o Regolatore in configurazione miscela butano/propano 50mbar.

Avvitare un tubo con i raccordi filettati corretti su ciascuna estremità, sulla filettatura sinistra da 1/4" BSP della valvola. Collegare un regolatore di bassa pressione da 50 mbar adatto all'estremità del tubo. Il tubo flessibile utilizzato deve essere conforme alla norma DIN 4815 parte 2 o equivalente.

## 2. Montaggio e cambio dell'alimentazione del gas

### Collegamento dell'alimentazione del gas

- Prima di collegare il dispositivo a una bombola del gas, assicuratevi che la guarnizione in gomma dell'erogatore sia in posizione e in buone condizioni.
- Prima di collegare il tubo e il regolatore all'apparecchio, assicurarsi che la manopola di controllo dell'apparecchio sia in posizione "OFF".
- Eseguite questa verifica ogni volta che installate il dispositivo su una bombola del gas.
- Rimuovete qualunque traccia di polvere dall'apertura della bombola, onde impedire la possibile ostruzione dell'ugello.
- Collegare un tubo e un regolatore approvati all'apparecchio.
- **NOTA!** Quando si installa il raccordo, assicurarsi di tenerlo dritto quando si stringe il dado del raccordo in modo da evitare possibili perdite di gas. Stringere con una chiave adatta. (Fig. 2a)
- Assicurarsi che l'alimentazione del gas (bombola del gas/cartuccia del gas) sia installata in un luogo ben ventilato, lontano da qualsiasi fonte di accensione, come fiamme libere e lontano da altre persone.
- Non aggrovigliate né pizzicate il tubo. Assicuratevi che passi lontano dal corpo del fornello, in modo da impedire deterioramenti / danneggiamenti al tubo provocati dal calore.
- Assicuratevi che la bombola del gas sia sempre tenuta in posizione verticale. Collegatela alla bombola avvintandola stretta a mano finché non sia saldamente inserita.
- Verificare che sia stata ottenuta una completa tenuta del gas (controllare l'odore di gas attorno al collegamento). Non verificare la presenza di perdite con fiamme libere. Utilizzare solo acqua calda saponata applicata alle giunzioni e ai collegamenti dell'apparecchio. Eventuali perdite si presenteranno come bolle intorno all'area della perdita.
- Se non è possibile eliminare la perdita di gas non utilizzare l'apparecchio. In caso di dubbi, contattare il rivenditore più vicino.

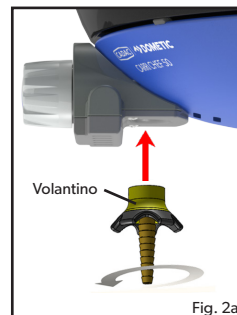

Fig. 2a

### Disconnessione e cambio dell'alimentazione del gas

- Dopo l'uso, ruotare la manopola di comando dell'apparecchio in posizione "OFF" e chiudere l'alimentazione del gas.
- Quando è necessario sostituire la bombola vuota, assicurarsi che il gas sia chiuso alla valvola della bombola.
- Non fumare durante la sostituzione della bombola.
- Rimuovere il regolatore dalla bombola vuota.
- Collegare il regolatore alla bombola piena, fare riferimento alle istruzioni sopra su come collegare l'alimentazione del gas.
- Applicare le stesse procedure di cura e controllo come se si montasse una nuova bombola del gas.

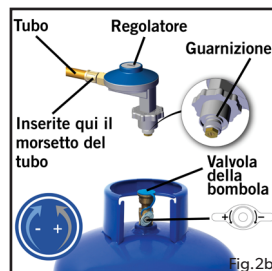

Fig. 2b

### Come verificare se la tua bombola del gas è vuota

- Il modo più semplice per controllare se il livello del gas è basso è sollevare la bombola del gas.
- Se trovi che la tua bombola del gas è un po' più leggera del normale, puoi pesare la bombola per determinare la quantità di gas rimasta. La maggior parte delle bottiglie ha il peso vuoto stampato sul collo o sull'anello inferiore e se il peso specificato corrisponde al peso della tua bottiglia, hai finito la benzina. Sulla base della differenza di peso, puoi stimare la quantità di gas rimasta

## 3. Utilizzo dell'apparecchio

### Montaggio e utilizzo

- L'apparecchio è progettato per essere portatile; di conseguenza, le gambe e la vaschetta portautensili sono facilmente rimovibili/montabili.
- Le operazioni di montaggio/smontaggio a carico dell'utilizzatore si limitano all'installazione delle gambe, della vaschetta portautensili; nonché alla installazione/rimozione delle superfici di cottura.
- Quando si montano le gambe, assicurarsi sempre che gli anelli di fissaggio della gamba siano stati fissati in modo sicuro e che il prodotto montato sia stabile e non dondoli. Non utilizzare l'apparecchio senza avere installato la vaschetta per gli accessori, dato che questa svolge anche un ruolo importante nell'assicurare la robustezza generale dell'apparecchio.
- Qualora la schermatura anticalore, la bacinella per il grasso o la vaschetta copribriucatore si danneggino in modo tale che la schermatura anticalore e la bacinella per il grasso siano costantemente in contatto durante l'uso, non utilizzare l'apparecchio. Restituire l'apparecchio al fornitore Cadac per la riparazione.
- Non coprire o modificare i fori di ventilazione presenti sul coperchio dell'involucro della valvola, poiché questo danneggerebbe le prestazioni del prodotto e potrebbe portare ad avere una fiamma instabile.
- Quando si utilizza questo apparecchio, assicurarsi che tutte le parti siano in buone condizioni e di aver verificato la presenza di eventuali perdite di gas prima di ogni utilizzo e accensione.
- Le superfici di cottura possono essere semplicemente posizionate e sono pronte per l'uso. Nessun assemblaggio richiesto.
- **N.B.:** Assicuratevi che tutto l'imballo e la plastica di protezione siano rimossi dal dispositivo prima dell'uso.
- Il dispositivo è concepito per essere utilizzato con recipienti da cottura di non meno di 225mm di diametro e di non più di 450mm di diametro.

### Precauzioni da osservare prima dell'accensione.

- Utilizzare questo dispositivo solo su una superficie stabile e piana.
- Dopo uno stoccaggio prolungato, ispezionare l'apparecchio per individuare eventuali insetti e ragnatele che potrebbero interferire con il flusso del gas.

### Utilizzo della manopola di controllo

La manopola di controllo è dotata di due posizioni di arresto positive, una su Basso e una su Accendi/Alto. Questo limita la regolazione della fiamma tra questi due punti.

### Accendere l'apparecchio utilizzando il piezo

- Per accendere l'apparecchio utilizzando l'accenditore piezoelettrico, premere e ruotare la manopola di comando in senso antiorario fino a sentire uno scatto. Se il gas non si accende alla prima scintilla, riportare la manopola di comando in posizione "OFF". Riprova, premendo e ruotando la manopola di controllo in senso antiorario finché non si sente un clic. Se il gas non si è acceso nei primi due o tre secondi, chiudere la valvola di controllo turando riportare la manopola di comando nella posizione "OFF".
- Attendere circa trenta secondi per far fuoriuscire l'eventuale gas accumulato all'interno del bruciatore. Se necessario, ripetere il processo sopra fino a quando la fiamma non si accende. La fiamma dovrebbe normalmente accendersi entro i primi uno o due secondi.

### Accendi con un accendino per barbecue

- All'avviamento a freddo, l'apparecchio può essere acceso dall'alto prima di installare il piano cottura desiderato. Quando si accende un apparecchio caldo, si consiglia di farlo alimentando un accendino per barbecue attraverso uno dei fori di sfogo sotto il bruciatore, fino a quando non è in linea con il bruciatore. (NON posizionare l'accendino del barbecue attraverso il grande foro direttamente sotto il bruciatore.) Accendere l'accendino del barbecue. Mentre l'accendino del barbecue è acceso, premere e ruotare la manopola di controllo in senso antiorario per accendere il bruciatore.

### General

- Dopo aver acceso l'apparecchio, è possibile regolare l'intensità della fiamma ruotando la manopola della valvola in senso antiorario per ridurre la fiamma o in senso orario per aumentarla.
- La posizione completamente chiusa si ha nella massima posizione ruotando la manopola in senso orario. Per ruotare la valvola a partire dalla posizione completamente chiusa è necessario innanzitutto premere la manopola quel tanto che basta per spostarla dal meccanismo di bloccaggio. Tenendo la manopola premuta, ruotarla in senso antiorario. Quando l'alberino è uscito dalla posizione di bloccaggio, non è più necessario tenere la manopola di controllo premuta e la si può ruotare liberamente fino a ottenere la regolazione della fiamma desiderata.
- Quando si cuociono cibi con un alto contenuto di grassi, se il livello di cottura selezionato è troppo alto, possono verificarsi svasature. Se ciò dovesse accadere, abbassate il fuoco fino a quando la fiammata non cessa.
- Si può osservare la fiamma attraverso il foro di ispezione previsto a questo fine sul lato della bacinella per il grasso.
- Dopo l'uso, chiudere prima la valvola di controllo sulla bombola del gas (se applicabile). Quando la fiamma si è spenta, chiudere la valvola di controllo sul dispositivo
- Non spostare l'apparecchio quando è in uso. Non è una pratica sicura spostare l'apparecchio mentre è acceso e potrebbe causare bagliori.
- Quando non è in uso rimuovere la cartuccia del gas

### Consigli di cucina:

Una caratteristica dello Skotel BBQ è che offre diverse zone di calore (vedi Fig.5). Questo è molto utile in quanto alcuni cibi cuociono più velocemente di altri e il cibo che è pronto per primo, possono essere spostati nelle zone più fresche del piatto per tenersi al caldo mentre il resto del cibo è ancora in cottura.

- NOTA!** Se l'apparecchio viene utilizzato in presenza di vento, usare il coperchio a cupola come protezione antivento posizionandolo come illustrato nella Fig. 6.



Fig. 3

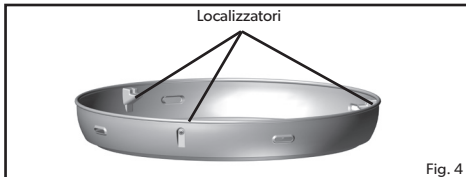

Fig. 4

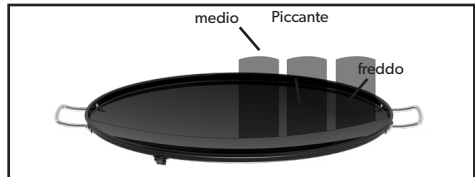

Fig. 5

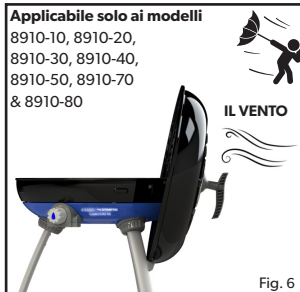

Fig. 6

## 4. Elenco dei component

	A	B	C	D	E	F	G	H	I	J
8910-10	*	*						*		
8910-11		*						*		
8910-20	*						*	*		
8910-21							*	*		
8910-30	*	*					*	*		
8910-31	*	*					*	*	*	
8910-32	*	*					*	*		*
8910-40	*			*			*	*		
8910-50	*					*	*	*		
8910-51						*		*		
8910-52						*	*	*		
8910-60	*			*				*		
8910-70	*		*				*	*		
8910-80	*				*			*		
8910-81	*				*			*		*
8910-82	*			*	*			*		
8910-90			*				*	*		



Le seguenti superfici sono vendute separatamente. Rivolgiti al tuo rivenditore locale per vedere quali accessori sono disponibili nella tua regione.



**Cupola**



**Skottel**  
(usato per friggere)



**BBQ 2 Plancha 50**  
(usato per friggere/grigliare)



**Paella Pan 50**  
(used for Paella/frying)



**Chef Pan 50**  
(usato per friggere)



**BBQ Grid**  
(usato per grigliare)



**Grill 2 Braai 50**  
(usato per friggere/grigliare)



**Pizza Stone Pro 50**  
(usato per la cottura della pizza)



**Padella Arrosto**  
(usato per la preparazione di arrosti)  
Utilizzare in combinazione con la pentola Stand e Cupola

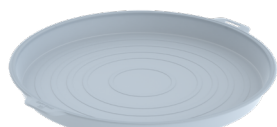

**Soft Soak 50**  
(per una più facile pulizia)

## 5. Opzioni di cottura GreenGrill

### Cucina GreenGrill

La maggior parte delle superfici di cottura ha il nostro rivestimento GreenGrill. Questo rivestimento ceramico è completamente privo di PFOA; non contiene sostanze tossiche e garantisce una cucina più sana!

#### PREPARAZIONE E UTILIZZO

- Per "condire" il piano di cottura: prima di utilizzare il piano di cottura per la prima volta, è possibile condirlo per dare al piano di cottura un sottile rivestimento protettivo per evitare che il cibo si attacchi. Non è obbligatorio ma lo consigliamo. È così facile: strofina leggermente l'olio da cucina sulla superficie, quindi metti a fuoco medio per 2-3 minuti. Quando è fredda, lavare la superficie di cottura con acqua e sapone prima dell'uso e ungerla leggermente con un po' d'olio (olio da cucina a scelta, es. olio di semi di girasole). È pronto per partire!
- Nota: il rivestimento GreenGrill conduce il calore meglio dei prodotti con un normale rivestimento antiaderente (PTFE). Pertanto, ti consigliamo di utilizzare solo il 75% della potenza a cui sei abituato.
- Non lasciare mai il piano di cottura sulla fonte di calore senza olio. Applicare uno strato sottile di olio con carta assorbente da cucina o pennello prima di posizionare il piano di cottura sulla fonte di calore. Assicurati di aver oliato tutte le parti, ad esempio una griglia per barbecue include anche i bordi rialzati.
- Si consiglia di friggere in olio di semi di girasole o olio di colza a causa dell'alto punto di ebollizione. L'olio d'oliva può avere un punto di ebollizione relativamente basso, che può far attaccare gli ingredienti alla padella o bruciare. Pertanto, si sconsiglia l'uso di olio d'oliva. Consiglio: portare la carne o il pesce a temperatura ambiente prima della frittura. Questo eviterà che si attacchi al piano di cottura.
- Utilizzare sempre utensili in silicene e/o legno per evitare di danneggiare il rivestimento GreenGrill. Non utilizzare mai utensili in metallo in quanto ciò potrebbe danneggiare il rivestimento.

#### PULIZIA

- Lasciare raffreddare il piano di cottura prima di pulirlo. Sbalzi di temperatura estremi possono causare la deformazione della superficie di cottura.
- Il rivestimento GreenGrill è "Easy Clean". Per pulire le superfici di cottura con rivestimento GreenGrill è sufficiente utilizzare acqua tiepida e sapone con una spugna morbida. Evitare spugne abrasive o pagliette d'acciaio.
- Se sulla superficie di cottura sono presenti particelle di cibo rimaste da un precedente utilizzo, possono aderire al rivestimento, causando macchie marroni. In questi luoghi gli ingredienti possono attaccarsi al piano di cottura perché non si raggiunge più la copertura. Assicurarsi che questi punti siano stati rimossi correttamente prima dell'uso.
- Per macchie ostinate o residui sulla padella per paella o sulla padella da chef, puoi provare a metterli a bagno per una notte in acqua calda e sapone o utilizzare il "metodo dell'aceto": versa uno strato di aceto nella padella e scaldi leggermente la padella. L'aceto non deve bollire e di certo non deve evaporare del tutto. Versare l'aceto fuori dalla padella, pulire la padella con acqua e sapone e la padella è come nuova. Nota: riscaldare l'aceto può emanare un odore sgradevole.
- Il CADAC | DOMETIC Soft Soak (venduto separatamente) è il prodotto di accompagnamento ideale per facilitare l'ammollo notturno. Quando si utilizza il Soft Soak, si consiglia di posizionare la superficie di cottura a temperatura ambiente in un contenitore di plastica con il Soft Soak e acqua. Quando si utilizza il Soft Soak, si consiglia di posizionare la superficie di cottura a temperatura ambiente in un contenitore di plastica con il Soft Soak e acqua. Quando si utilizza il Soft Soak, si consiglia di posizionare la superficie di cottura a temperatura ambiente in un contenitore di plastica con il Soft Soak e acqua.
- Eventuali macchie ostinate che rimangono dopo l'ammollo, possono essere allentate e spazzolate via con CADAC | DOMETIC Soft Soak Brush (venduto separatamente)
- Asciuga con un panno morbido e il gioco è fatto!

#### MANUTENZIONE

- Si consiglia di aggiungere un po' d'olio sul piano di cottura dopo averlo pulito e sparso con carta da cucina. L'olio sigilla la superficie dall'aria esterna e dall'umidità. Garantisce inoltre che il cibo non bruci in superficie.
- Mettere il piano cottura in un sacchetto di plastica prima di riporlo nella sua custodia per garantire che la custodia rimanga pulita e priva di olio.
- La custodia impedisce danni al rivestimento GreenGrill e al prodotto.



Soft Soak Brush

### Opzioni di cottura

- Queste sono le opzioni di cottura disponibili.

**Grigliare:** questa opzione di cottura è ideale per grigliare senza grassi pollo, salsicce, bracioli, spiedini, pesce o verdure. Per questo tipo di cottura utilizzare la piastra grill.

**Attenzione:** Si prega di notare che durante la cottura di carni grasse, un po' di grasso schizzerà sull'unità causando riacquazioni. Si prega di prestare attenzione quando si maneggiano tali carni. Le temperature di cottura sono facilmente regolabili in base alle proprie esigenze ruotando la manopola di controllo per regolare il grado di calore.

**Frittura:** questa opzione è ideale per frittura, pesce, colazione, frittelle, gamberi, paella e verdure. Per questo tipo di cottura utilizzare la griglia piastra. Si prega di notare che essendo una padella poco profonda, non è adatta per friggere. La superficie facile da pulire favorisce l'utilizzo minimo di grassi per una cucina sana.

**Bollitura:** per questo tipo di cottura, posizionare il supporto pentola nelle apposite fessure assicurandosi che sia posizionato correttamente. Utilizzare una pentola adatta (non inferiore a 225mm di diametro e non superiore a 450mm di diametro). Un litro d'acqua bolle in circa 6 minuti a seconda delle condizioni, delle dimensioni della pentola utilizzata, ecc.

**Nota:** quando si utilizzano pentole di piccole dimensioni, non provare a utilizzare pentole con manici in plastica poiché possono diventare molto calde.

**Paella:** questa opzione di cottura è ideale per preparare paella, risotti, primi piatti, colazioni tradizionali, ecc. La Paella Pan è realizzata in alluminio pressato di alta qualità che consente un'eccellente distribuzione e ritenzione del calore.

**Cottura della pizza:** questa opzione di cottura è ideale per preparare pizze, focacce, ecc. La pietra per pizza ha uno spessore di 12 mm che può resistere a temperature fino a 300°C e include una teglia. La cupola deve essere utilizzata per creare l'effetto di cottura

## 6. Pulizia

- Vi raccomandiamo di pulire il vostro dispositivo dopo ogni uso. Ciò prolungherà la sua durata in vita.
- Lasciare raffreddare l'apparecchio prima di pulirlo.
- Utilizzare un panno umido strizzato in una soluzione di acqua saponata per pulire le superfici esterne.
- Per pulire il corpo del dispositivo, strofinatelo semplicemente con un panno umido usando un po' di detergente, se necessario.
- **NON IMMERGETELO IN ACQUA**, poiché ciò permetterà all'acqua di entrare nel tubo del fornello, causando il malfunzionamento del dispositivo.
- La piastra grill è rivestita con un rivestimento antiaderente in ceramica resistente che è stato utilizzato con grande successo su alcune delle migliori pentole nel mondo. Tuttavia, prendersene cura può aiutarvi a godervi anni extra di cucina sana, facile e antiaderente.
- Sebbene il rivestimento antiaderente in ceramica sia molto durevole, può essere facilmente danneggiato dall'uso di utensili da cucina in metallo. È quindi consigliato di utilizzare solo utensili in plastica o legno durante la cottura.
- Lasciare sempre raffreddare la griglia/piastra piana prima di immergerla nell'acqua.
- Assicurarsi che non penetri acqua sui bruciatori o nella zona pilota/luce. Asciugare completamente il dispositivo prima dell'uso.
- Non utilizzare detergenti abrasivi in quanto possono danneggiare le superfici.
- Pulire l'apparecchio dopo ogni utilizzo. Dopo la pulizia, ricondizionare leggermente il piano cottura con olio e un panno.
- Non utilizzare apparecchiature a vapore ad alta pressione o getti d'acqua per pulire l'apparecchio.
- Nota: per le macchie ostinate, è possibile utilizzare un detergente per forno CADAC.

## 7. Conservazione

- Lasciare sempre raffreddare e pulire l'unità prima di riporla.
- Interrompere l'alimentazione del gas all'apparecchio, scollegare e rimuovere l'alimentazione del gas dall'apparecchio.
- Non riporre mai un apparecchio con l'alimentazione del gas collegata, questa è una pratica non sicura.
- Conservare l'apparecchio e l'alimentazione del gas in un'area ben ventilata, lontano da materiale combustibile. Lo stoccaggio delle bombole dovrebbe essere preferibilmente all'aperto e NON in un seminterrato.

## 8. Manutenzione e risoluzione dei problemi

### Manutenzione

- Se si pulisce e si effettua la manutenzione apparecchio regolarmente, la vita apparecchio si estenderà e la possibilità di problemi diminuirà.
- Questo apparecchio non necessita di manutenzione programmata.
- Questo apparecchio deve essere riparato solo da una persona autorizzata.
- Controllare regolarmente il tubo del gas e le connessioni per eventuali segni di perdite e ogni volta che la bombola del gas viene riempita o montata sull'apparecchio ad ogni utilizzo.

### Risoluzione del problema

In caso di schizzi di fiamma o blocco del getto:

- Pulisci le porte del bruciatore in caso di fuoriuscita.
- Si consiglia di pulire o sostituire l'ugello del getto ogni sei (6) mesi per garantire un funzionamento efficiente e continuo dell'apparecchio.
- Se l'apparecchio funziona in modo anomalo dopo lo stoccaggio e tutti i controlli non hanno isolato il problema, l'ugello del getto potrebbe essere bloccato. Un getto bloccato sarebbe indicato da una fiamma giallastra più debole o da nessuna fiamma in casi estremi. In queste circostanze sarà necessario rimuovere, ispezionare e pulire a fondo ogni materiale estraneo eventualmente accumulato nell'apparecchio.
- Questo può essere fatto rimuovendo l'ugello a getto con strumenti standard e soffiando via tutti i detriti dall'ugello a getto, in alternativa è possibile acquistare nuovi ugelli a getto presso il tuo negozio locale. Non tentare di pulire meccanicamente l'ugello del getto.

### Sostituzione di un getto bloccato

- Il Carri Chef è dotato di un getto di dimensione specifica per regolare la corretta quantità di gas.
- Se il foro sul getto si bloccasse, si potrebbe avere una fiamma ridotta o addirittura nessuna fiamma. Non cercare di pulire il getto con uno spillo o simili, poiché questo potrebbe danneggiare l'orifizio e questo renderebbe l'apparecchio non sicuro.
- Sostituire il getto: Rimuovere le tre viti dalla piastra di schermatura anticalore (Fig. 8). Rimuovere la piastra di schermatura anticalore (Fig. 9) facendo attenzione a non danneggiare l'elettrodo piezoelettrico. Il getto può ora essere rimosso utilizzando una chiave adatta (Fig. 10). Non utilizzare pinze sul getto poiché questo può danneggiarlo, rendendolo inutilizzabile o impossibile da rimuovere. Avvitare il nuovo getto nella valvola. Non serrare eccessivamente poiché questo può danneggiare il getto.
- Eseguire la procedura di cui sopra in senso inverso per rimontare l'unità.

### Sostituzione del tubo:

- Il montaggio di un tubo è descritto nella Sezione 2

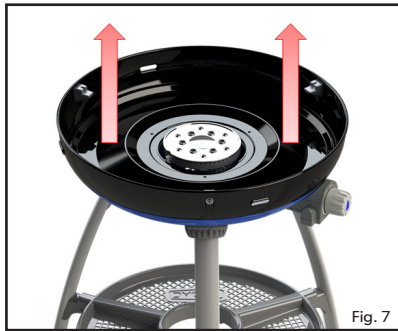

Fig. 7

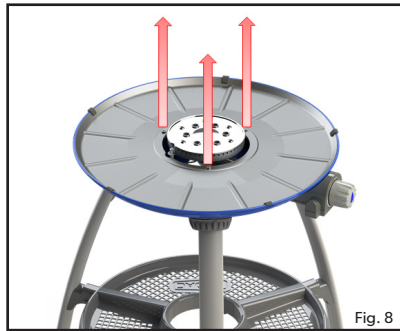

Fig. 8

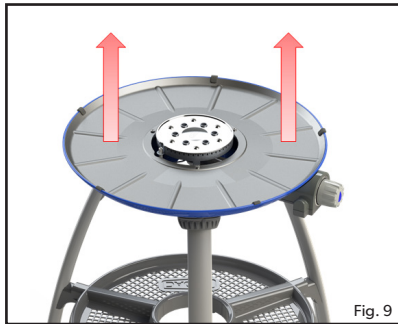

Fig. 9

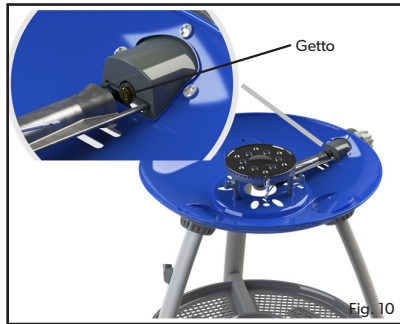



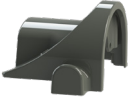









Fig. 10











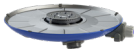

## 9. Ricambi e accessori

- Utilizzare sempre ricambi originali poiché sono stati progettati per offrire prestazioni ottimali.













### Pezzi di ricambio

Item	Pezzi di ricambio No.	Item	Pezzi di ricambio No.	Item	Pezzi di ricambio No.
	8910-SP003		8910-SP016		Destra Gamba 8910-SP026
	8910-SP004		8910-SP017		8910-SP030
	8910-SP005		8910-SP018		8910-SP039
	8910-SP006		Piezo electrode & filo 8910-SP019		8910-SP040



Item	Pezzi di ricambio No.	Item	Pezzi di ricambio No.	Item	Pezzi di ricambio No.
	8910-SP011		8910-SP020		8910-SP041
	8910-SP012 (30mbar) 8910-SP027 (50mbar)		Davanti Gamba 8910-SP021		8910-SP047
	8910-SP013		8910-SP022		8910-SP048 (30mbar) 8910-SP049 (50mbar)
	8910-SP015		Sinistra Gamba 8910-SP025		Getto 0.92 (28/30/37mbar) 8910-SP001 Getto 0.82 (50mbar) 8910-SP002
	Valvola (28/30mbar) 8910-SP014 8910-SP014-V2 Valvola (50mbar) 8910-SP029 8910-SP029-V2				

## Accessori

Item	Pezzi di ricambio No.	Item	Pezzi di ricambio No.	Item	Pezzi di ricambio No.
	8910-100		8910-101		8910-102
	8910-103		8910-105		8910-108
	98436		8910-900		5760
	8631		346-10		370-EU 370-UK
	98326				

## 10. Garanzia

CADAC Europe BV garantisce qui all'ACQUIRENTE ORIGINALE di questo dispositivo a gas CADAC Europe BV che sarà privo di difetti materiali e di manodopera a partire dalla data di acquisto, nei termini specificati di seguito:

Valvole:	2 anni
Parti in plastica:	Nessuna garanzia
Parti smaltate:	2 anni
Pressofuso:	1 anno
Fornelli:	1 anno

La garanzia si applicherà solo se l'unità è assemblata e fatta funzionare in conformità alle istruzioni stampate.

CADAC Europe BV può richiedere una ragionevole prova della vostra data di acquisto. DOVRETE PERCIÒ CONSERVARE IL VOSTRO SCONTRINO O LA VOSTRA FATTURA.

Questa Garanzia limitata varrà solo per la riparazione o la sostituzione di parti che risultino difettose in normali condizioni di uso e servizio, e che, esaminate, rivelino, con piena convinzione di CADAC Europe BV, di essere difettose. Prima di restituire qualsiasi parte, contattate il rappresentante del servizio-clienti nella vostra regione usando le informazioni di contatto fornite con il manuale. Qualora CADAC Europe BV confermi la presenza del difetto e approvi la richiesta, CADAC Europe BV deciderà di sostituire tali parti senza addebitarvi le spese. CADAC Europe BV restituirà le parti all'acquirente, con le spese di trasporto o di affrancatura prepagate.

Questa Garanzia limitata non copre alcun guasto o difficoltà di funzionamento dovuti a incidente, uso improprio o errato, alterazione, applicazione impropria, vandalismo, installazione o manutenzione ovvero servizio scorretti, o mancata effettuazione della manutenzione normale e di routine, compresi, solo a titolo di esempio, danni provocati da insetti all'interno dei tubi del fornello, come illustrato in questo manuale-utente.

I deterioramenti o danneggiamenti dovuti a dure condizioni climatiche, come in caso di grandine, uragani, terremoti o tornado, nonché lo scolorimento causato dall'esposizione a sostanze chimiche, sia a contatto diretto, sia presenti nell'atmosfera, non sono coperti da questa Garanzia limitata.

Non vi sono altre garanzie espresse, tranne quelle qui esposte, e qualunque garanzia implicita applicabile di commerciabilità e idoneità ha una durata limitata al periodo di copertura di questa espressa Garanzia limitata scritta. Alcune regioni non consentono limitazioni alla durata di una garanzia implicita, nel qual caso tale limitazione non può esservi applicata.

CADAC Europe BV non è responsabile di alcun danno speciale, indiretto o consequenziale. Alcune regioni non consentono l'esclusione o la limitazione di danni incidentali o consequenziali, nel qual caso tale limitazione non può esservi applicata.

CADAC Europe BV non autorizza alcuna persona o società a contrarre per essa alcun obbligo o responsabilità in relazione alla vendita, all'installazione, all'uso, alla rimozione, alla restituzione o alla sostituzione della sua attrezzatura; e nessuna dichiarazione di tal genere è vincolante per CADAC Europe BV.

Questa Garanzia si applica solo a prodotti venduti al dettaglio.

Per poter beneficiare del vostro prodotto per lungo tempo, fate riferimento alla sezione del manuale-utente inerente alla pulizia e alla manutenzione.

## Verklaring van symbolen



Verpakkingsmateriaal recycelen. Deponeer het verpakkingsmateriaal waar mogelijk in de daarvoor bestemde afvalbakken.

Zorg voor voldoende ventilatie. Dit gastoestel verbruikt lucht (zuurstof). Gebruik dit toestel niet in een ongeventileerde ruimte om gevaar voor eigen leven te voorkomen. Alleen voor gebruik buitenshuis.

## BELANGRIJK

Lees deze instructies goed door om vertrouwd te raken met het toestel voordat het toestel aangesloten wordt op de gasfles.  
Bewaar deze instructies voor toekomstige gebruik.

## 1. Veiligheidsinformatie

Deze instructies zijn voor uw veiligheid en om risico op letsel en/of schade te voorkomen. Alle garanties vervallen indien u deze instructies niet opvolgt.

- Het toestel voldoet aan de normen BS EN 498, BS EN 484.
- Gastoestellen hebben ventilatie nodig voor een efficiënte werking en om de veiligheid van gebruikers en andere personen in de directe nabijheid te waarborgen. Gebruik het apparaat niet op een ongeventileerde plaats. Het is alleen bedoeld voor gebruik buitenshuis.
- Zorg ervoor dat het toestel gebruikt wordt op een goed geventileerde plek.
- **LET OP: TOEGANKELIJKE ONDERDELEN KUNNEN ERG HEET ZIJN. HOUD KLEINE KINDEREN UIT DE BUURT.**
- Lees de instructies door voordat het toestel wordt gebruikt.
- Alleen buitenshuis gebruiken!

### Montage en gebruik

- Gebruik het apparaat niet als het beschadigde of versleten afdichtingen heeft.
- Gebruik geen toestel dat lekt, beschadigd is of niet goed functioneert.
- Behandel het toestel voorzichtig; niet laten vallen.
- Gebruik het apparaat altijd op een stevige, vlakke ondergrond
- Zorg ervoor dat het product stabiel is en niet kan wankelen.
- Dit toestel is niet geschikt voor installatie of aansluiting op de hoofdgastoevoer.
- Zorg ervoor dat het toestel gebruikt wordt op afstand van brandbare materialen. Minimale veilige afstanden boven het toestel - 1,2m, aan de achterkant en zijkanalen - 0.6m. (fig.1)
- Bij gebruik van een pan, is de minimum aanbevolen panmaat 225mm en de maximale panmaat 450mm.
- Gebruik geen kookoppervlak of pan die groter is dan de aanbevolen maat. Onze kookoppervlakken zijn speciaal ontworpen om gasverbranding te laten ontsnappen en te weinig ruimte kan de prestaties van dit apparaat beïnvloeden.
- Wijzig dit apparaat niet, elke wijziging kan gevaarlijk zijn. Gebruik het niet voor iets waarvoor het niet is ontworpen.
- Het toestel niet tijdens gebruik verplaatsen.
- Laat het toestel nooit zonder toezicht achter wanneer het aangestoken is.
- Tijdens gebruik, zullen delen van het toestel heet worden (vooral de brander). Voorkom het aanraken van hete delen met blote handen. Het gebruik van een ovenwant wordt aangeraden.
- Gebruik het apparaat niet als het geschikte kookoppervlak niet correct is geplaatst.

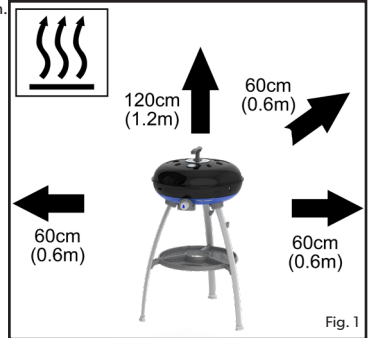

Fig. 1

### Slang

- De gas slang en afdichting op de regelaar moeten, voor elk gebruik en voor het aansluiten op de gasfles, gecontroleerd worden op slijtage of beschadiging.
- Gebruik het apparaat niet als de slang beschadigd of versleten is. Vervang de slang als deze beschadigd is of tekenen heeft van broosheid of barsten.
- De gas slang niet afknippen of verdraaien.
- De lengte van de gas slang mag niet korter zijn dan 0.8m en niet langer zijn dan 1,5m.

### Gasfles

- Gas wordt via een slang en regelaar aan de unit toegevoerd. De slang en regelaar kunnen worden aangesloten op een gasfles of een Power Pak, een apparaat waar twee of meer gaspatronen in passen. Let op: slang, regelaar en Power Pak worden niet meegeleverd met het apparaat.
- **HET KAN GEVAARLIJK ZIJN TE PROBEREN ANDERE TYPES GASFLESSEN OF GASPATRONEN TE PLAATSEN.**
- Dit apparaat mag alleen worden gebruikt met een goedgekeurde slang en regelaar.
- Alleen te gebruiken met een gasfles die niet hoger is dan 500 mm (exclusief de regelaar) en 400 mm breed.
- Zorg ervoor dat de gasfles op een goed geventileerde plaats wordt geplaatst of vervangen, bij voorkeur buitenshuis, uit de buurt van ontstekingsbronnen zoals open vuur, waakvlammen, elektrische vuren en uit de buurt van andere mensen.
- Houd gasflessen uit de buurt van hitte en vlammen. Niet op een fornuis of een ander heet oppervlak plaatsen.
- Navulbare gasflessen mogen alleen rechtopstaand worden gebruikt om ervoor te zorgen dat de brandstof goed kan worden afgevoerd. Als u zich hier niet aan houdt, kan er vloeistof uit de gasfles lopen, wat kan leiden tot gevaarlijke situaties.
- Probeer de gasfles niet te verwijderen terwijl het apparaat in werking is.
- De gasfles moet na gebruik of bij opslag worden losgekoppeld van het toestel.

### Vlamterugslag

- In geval van vlamterugslag (wanneer de vlam terugslaat en bij de gaspijp ontsteekt) onmiddellijk de gastoevoer afsluiten door eerst de afsluiter op de gasfles dicht te draaien en dan de afsluiter van het toestel. Nadat de vlam gedoofd is, de regelaar verwijderen en de staat van de afdichting controleren. Vervang bij twijfel de afdichting. Steek het toestel weer aan.
- Als het probleem aanhoudt, breng het product dan terug naar uw dealer.

**Lekken**

- Als er een lek in uw toestel zit (gaslucht), draai dan de gastoevoer dicht, eerst bij de gasfles en dan op uw toestel door de regelknop helemaal rechtsom te draaien. Dan onmiddellijk meenemen naar buiten naar een goed geventileerde, vlamvrije locatie waar het lek gevonden en gestopt kan worden. Als u uw apparaat op gaslekken wilt controleren, doe dit dan buiten. Probeer gaslekken niet op te sporen met een vlam; gebruik hiervoor een zeepwater.
- Controleer op lekkage aan het sluitstuk van het ventiel en bij de drukregelaaraansluiting van de gasfles met de gastoevoer van de gasfles geopend. Houd tijdens het controleren de regelknop van het apparaat gesloten.

**Zo controleert u of het toestel op een degelijke manier is aangesloten op de gastoevoer**

- Het is belangrijk om alle gasaansluitingen op de juiste wijze aan te sluiten; dit voorkomt gaslekkages.
- De juiste manier is door de verbindingen in te smeren met zeepwater. Als er belLEN ontstaan, is er een gaslek. Dan onmiddellijk de gastoevoer dichtdraaien, eerst door het sluiten van de afsluiter op de gasfles, en dan de afsluiter van het toestel; controleer of alle verbindingen goed gemonteerd zijn. Nog een keer controleren met zeepwater.
- Wanneer het gaslek blijft optreden het product terugsturen naar uw dealer voor inspectie / reparatie.

Land van gebruik	BE, CH, CY, CZ, ES, FR, GB, GR, IE, IT, LT, LU, LV, PT, SK & SI		PL	BE, CY, DK, EE, FR, FI, HU, IT, LT, NL, NO, SE, SI, SK, RO, HR, TR, BG, IS, LU, MT, & ZA	AT, CH, DE & SK
<b>Apparaatcategorieën</b>	I <sub>3+(28-30/37)</sub>		I <sub>3B/P (37)</sub>	I <sub>3B/P (30)</sub>	I <sub>3B/P (50)</sub>
<b>Toegestane gassen</b>	Butaan	Propaan	Butaan, Propaan of een mix hiervan		
<b>Bedrijfsdruk</b>	28-30mBar	37mBar	37mBar	28-30mBar	50mBar
<b>Nummer straalpijp</b>	0.92				0.82
<b>Nominaal verbruik</b>	270g/hr		313g/hr	270g/hr	270g/hr
<b>Bruto nominaal vermogen</b>	3.7kW		4.3kW	3.7kW	3.7kW
<b>Gasbronnen</b>	Een goedgekeurde slang en drukregelaar aangesloten op een hervulbare gasfles die niet zwaarder is dan 9 kg en die voldoet aan de lokale voorschriften.				

**Landnamen en afkortingen**

AE = Verenigde Arabische Emiraten	AL = Albanië	AT = Oostenrijk	BE = België	CH = Zwitserland
CZ = Tsjechische Republiek	DE = Duitsland	DK = Denemarken	ES = Spanje	FI = Finland
FR = Frankrijk	GB = Verenigd Koninkrijk	GR = Griekenland	HR = Kroatië	IT = Italië
JP = Japan	KR = Korea	NL = Nederland	NO = Noorwegen	PL = Polen
PT = Portugal	RO = Roemenië	RU = Rusland	RS = Servië	SI = Slovenië
SK = Slowakije	SE = Zweden	TR = Turkije	ZA = Zuid-Afrika	

**I 3B/P (30), I 3+ (28-30/37) en I 3B/P (37), Toestelcategorieën: (DK, FI, NO, NL, SE, AT, DE, BE, ES, FR, IE, IT, PT, GB, CH)**

Duw een goedgekeurde slang op de slangpilaar totdat deze goed op zijn plaats zit. Bevestig aan het andere uiteinde een geschikte lagedrukregelaar.

I3B/P(30): 30 mbar butaan configuraties regelaar of 30 mbar propaan configuraties regelaar of 30 mbar butaan/propaan mengsel configuratie regelaar.

I3B/P(37): 37 mbar butaan configuraties regelaar of 37 mbar propaan configuraties regelaar of 37 mbar butaan/propaan mengsel configuratie regelaar.

I3+(28-30/37): 30 mbar butaan configuraties regelaar of 37 mbar propaan configuraties regelaar.

Zorg er opnieuw voor dat de slang goed op zijn plaats zit. Het gebruikte type slang moet voldoen aan de relevante EN-norm en lokale wet- en regelgeving.

**I 3B/P (50) Toestelcategorie: (AT, DE, CH, SK)**

I3B/P(50): 50 mbar butaan configuraties regelaar of 50 mbar propaan configuraties regelaar of 50 mbar butaan/propaan mengsel configuraties regelaar.

Schroef een slang met de juiste schroefdraadfittingen aan elk uiteinde op de linker 1/4" BSP-schroefdraad van het ventiel. Bevestig een geschikte lagedrukregelaar van 50 mbar aan het uiteinde van de slang. De gebruikte slang en drukregelaar moeten voldoen aan DIN 4815 deel 2 of gelijkwaardig.

## 2. De gastoevoer aansluiten en vervangen

### De gastoevoer aansluiten

- Zorg vóórdat het toestel aangesloten wordt op een gasfles dat de rubberen afdichting op de regelaar op zijn plaats zit en in goede staat is.
- Voordat u de slang en de regelaar op het apparaat aansluit, moet u ervoor zorgen dat de bedieningsknop van het apparaat in de "OFF"-stand staat.
- Voer deze controle elke keer uit wanneer het toestel op de gasfles aangesloten wordt.
- Blaas alle stof uit de opening van de gasfles om mogelijke blokkering van de gaspit te voorkomen.
- **LET OP!** Houd bij het aandraaien van de sluitstukmoer het sluitstuk recht om gaslekken te voorkomen. Draai de moer aan met een passende moersleutel (Fig 2a).
- Bevestig een goedgekeurde slang en regelaar aan het apparaat.
- Zorg ervoor dat de gastoevoer (gasfles / gaspatroon) op een goed geventileerde plaats wordt geïnstalleerd, uit de buurt van ontstekingsbronnen zoals open vuur en uit de buurt van andere mensen.
- De gasslang niet afknippen of verdraaien. Zorg ervoor dat de gasslang niet te dicht bij het kooktoestel komt om beschadiging van de gasslang door hitte te voorkomen.
- Zorg ervoor dat de gasfles altijd rechtop staat. Sluit de gasfles aan door deze met de hand goed vast te schroeven.
- Zorg ervoor dat er een volledige gasafdichting is gemaakt (controleer op gaslucht rond de aansluiting). Controleer niet op lekken met een open vlam. Gebruik alleen warm zeepwater, aangebracht op de verbindingen en aansluitingen van het apparaat. Een lekkage is te herkennen aan luchtballen.
- Als u het lek niet kunt herstellen, dan het toestel niet gebruiken en contact opnemen met uw plaatselijke dealer.

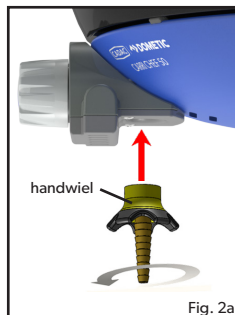

Fig. 2a

### Ontkoppelen en vervangen van de gastoevoer

- Draai na gebruik de bedieningsknop van het toestel naar de stand "OFF" en sluit de gastoevoer.
- Wanneer u uw lege fles moet vervangen, zorg er dan voor dat het gas is afgesloten bij de kraan van de gasfles.
- Rook niet tijdens het vervangen van de gasfles.
- Haal de regelaar van de lege fles.
- Monteer de regelaar op de volle fles, zie bovenstaande instructies voor het aansluiten van de gastoevoer.
- Pas dezelfde zorg- en controleprocedures toe als bij het installeren van een nieuwe gasfles.

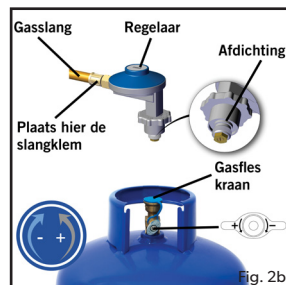

Fig. 2b

### Howe controleer je of je gasfles leeg is?

- De eenvoudigste manier om te controleren of het gasniveau laag is, is door de gasfles op te tillen.
- Als u merkt dat uw gasfles iets lichter is dan normaal, kunt u de fles wegen om te bepalen hoeveel gas er nog over is. Bij de meeste flessen staat het taragewicht op de hals- of onderrand gestempeld en als het opgegeven gewicht overeenkomt met het gewicht van uw fles, heeft u geen gas meer. Op basis van het gewichtverschil kun je inschatten hoeveel gas er nog over is.

## 3. Het apparaat gebruiken

### Montage en gebruik

- Het apparaat is draagbaar en zowel de poten als het plateau kunnen eenvoudig worden verwijderd en gemonteerd.
- Montage/demontage door de gebruiker is beperkt tot het plaatsen/verwijderen van de poten, het plateau en kookplaten.
- Let er bij het monteren van de poten altijd op dat de zekeringsringen goed zijn aangedraaid. Het apparaat moet stabiel staan en niet wankelen. Gebruik het apparaat niet zonder dat het plateau is bevestigd. Dit is belangrijk voor de stevigheid van het apparaat.
- Als het hittedeksel, de vetopvangbak of branderbak dermate beschadigd raken dat het hittedeksel en de vetopvangbak elkaar raken tijdens het gebruik, kunt u het apparaat niet gebruiken. Breng het apparaat ter reparatie naar uw leverancier.
- Blokkeer of verander de luchttoevoeropeningen van de ventielklep niet. Dit kan de prestaties van het product beïnvloeden en een onstabiele vlam geven.
- Zorg er bij het gebruik van dit apparaat voor dat alle onderdelen in goede staat verkeren en dat u bij elk gebruik op gaslekken hebt gecontroleerd voordat u het apparaat aansteekt.
- De kookvlakken kunnen eenvoudig worden geïnstalleerd en zijn klaar voor gebruik. Geen montage vereist.
- **LET OP:** Zorg ervoor dat alle beschermende verpakking en plastic van het toestel verwijderd wordt voordat het in gebruik genomen wordt.
- Het toestel is ontworpen voor het gebruik van kookpannen groter dan 225mm in diameter en niet groter dan 450mm in diameter.

### Voorzorgsmaatregelen die u moet nemen voor het aansteken.

- Gebruik dit apparaat alleen op een stabiele en vlakke ondergrond.
- Inspecteer het apparaat na langdurige opslag op insecten en spinnenwebben die de gasstroom kunnen belemmeren.

### Gebruik van de regelknop

De regelknop is uitgerust met twee positieve stopposities, één bij Laag en één bij Aansteken/Hoog. De vlam kan tussen deze twee punten worden afgesteld.

### Het apparaat aansteken met de piezo

- Om het apparaat aan te steken met behulp van de piëzo-ontsteker, drukt en draait u de bedieningsknop tegen de klok in totdat u een klik hoort. Als het gas niet ontsteekt bij de eerste vonk, draai dan de bedieningsknop terug naar de "OFF"-stand. Probeer het opnieuw door de bedieningsknop in te drukken en te draaien tegen de klok in totdat u een klik hoort. Als het gas in de eerste twee tot drie seconden niet is ontstoken, moet u de gastoevoer sluiten door de regelknop terug naar de "OFF"-stand te draaien.
- Wacht ongeveer dertig seconden om eventueel opgehoopt gas in de brander te laten ontsnappen. Herhaal het bovenstaande proces indien nodig totdat de vlam ontsteekt. De vlam moet normaal gesproken binnen de eerste één tot twee seconden oplichten.

### Aansteken met een BBQ-aansteker

- Bij een koude start kan het apparaat van bovenaf worden aangestoken voordat het gewenste kookoppervlak wordt geplaatst. Bij het aansteken van een heet apparaat is het aan te raden om dit te doen door een BBQ-aansteker door een van de ventilatiegaten onder de brander te steken, totdat deze in lijn is met de brander (steek de BBQ-aansteker NIET door het grote gat direct eronder de brander). Steek de barbecue aansteker aan. Terwijl de BBQ-aansteker brandt, drukt en draait u de bedieningsknop tegen de klok in om de brander aan te steken.

### Algemeen

- Nadat het apparaat is aangestoken, kan de vlamintensiteit worden aangepast. Draai de regelknop naar links voor een lagere vlam of naar rechts voor een hogere vlam.
- De volledig gesloten positie bevindt zich uiterst rechts. Als u het ventiel uit de volledig gesloten positie wilt draaien, moet u de knop eerst ver genoeg indrukken om de vergrendeling op te heffen. Houd de knop ingedrukt en draai die naar links. Wanneer de vergrendeling eenmaal is opgeheven, hoeft u de regelknop niet meer ingedrukt te houden en kunt u die naar de gewenste vlaminstelling draaien.
- Bij het bereiden van voedsel met een hoog vetgehalte kunnen opflakkeringen optreden als het warmteniveau te hoog is. Als dit gebeurt, verlaag dan het vuur totdat de opflakkeringen stoppen.
- De vlam kan worden gecontroleerd via de inspectieopening die hiervoor is aangebracht aan de zijkant van de vetopvangbak.
- Sluit na gebruik eerst de regelkraan op de gasfles (indien van toepassing). Als de vlam gedoofd is, sluit u de gastoevoer op het apparaat.
- Verplaats het apparaat niet wanneer het in gebruik is. Het verplaatsen van het apparaat terwijl het is ingeschakeld, is gevaarlijk en kan opflakkeringen veroorzaken.
- Verwijder de gasfles of Power Pak als het apparaat niet wordt gebruikt.

### Kooktips:

Een kenmerk van de Skottel is dat deze verschillende warmtezones biedt (zie fig. 5). Dit is erg handig omdat sommige voedingsmiddelen sneller gaar zijn dan anderen en het voedsel dat het eerst klaar is, kunnen naar de koelere delen van de Skottel worden verplaatst om warm te blijven terwijl de rest van het voedsel nog steeds bereid kan worden.

- **LET OP!** Als het apparaat wordt gebruikt bij veel weer, moet de deksel worden gebruikt als windscherm in de positie zoals getoond op afbeelding 6.

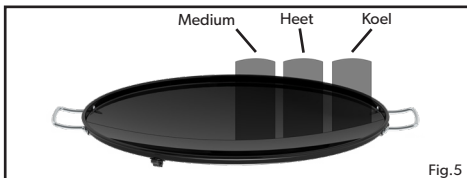
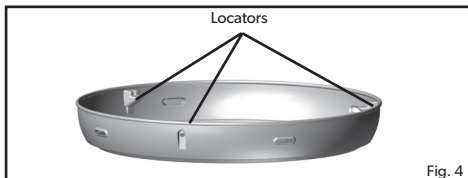

## 4. Componentenlijst

	A	B	C	D	E	F	G	H	I	J
8910-10	*	*						*		
8910-11		*						*		
8910-20	*						*	*		
8910-21							*	*		
8910-30	*	*					*	*		
8910-31	*	*					*	*	*	
8910-32	*	*					*	*		*
8910-40	*			*			*	*		
8910-50	*					*	*	*		
8910-51						*		*		
8910-52						*	*	*		
8910-60	*			*				*		
8910-70	*		*				*	*		
8910-80	*				*			*		
8910-81	*				*			*		*
8910-82	*			*	*			*		
8910-90			*				*	*		





De volgende oppervlakken worden apart verkocht. Neem contact op met uw plaatselijke dealer om te zien welke accessoires beschikbaar zijn in uw regio.



**Deksel**



**Skottel**  
(Voor roerbakken of wokken)



**BBQ 2 Plancha 50**  
(Om te Bakken/grillen)



**Paella Pan 50**  
(voor o.a. paella en (roer) bakken)



**Chef Pan 50**  
(Om te bakken)



**BBQ Grid**  
(Om te grillen)



**Grill 2 Braai 50**  
(Om te bakken/grillen)



**Pizzasteen Pro 50**  
(voor bijv. pizza en broodjes)



**Braadpan**  
(gebruikt voor het bereiden van braadstukken)  
Gebruik i.c.m. de pandrager en deksel

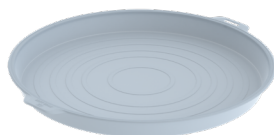

**Soft Soak 50**  
(Voor eenvoudiger schoonmaken)

## 5. GreenGrill kookopties

### GreenGrill Koken

De meeste kookoppervlakken zijn bedekt met GreenGrill. Deze keramische coating is volledig PFOA-vrij; het bevat geen giftige stoffen en staat garant voor gezonder koken!

#### VOORBEREIDING & GEBRUIK

- Uw grillplaat 'inbranden': Voordat u de kookplaat voor de eerste keer gebruikt, kunt u deze inbranden om de kookplaat een dunne bescherm laag te geven die voorkomt dat voedsel blijft plakken. Het is niet verplicht, maar we raden het wel aan. Het is heel eenvoudig: Wrijf het kookoppervlak in met wat olie en plaats op matig vuur gedurende 2 tot 3 minuten. Laat het kookoppervlak vervolgens afkoelen en was af met een sopje. Vet het vervolgens licht in met wat (zonnebloem)olie. Uw kookoppervlak is klaar voor gebruik!
- Let op: GreenGrill geleidt warmte beter dan producten met een reguliere (PTFE) antiaanbaklaag. We raden daarom aan om slechts 75% van het vermogen te gebruiken van wat je gewend bent.
- Laat het kookoppervlak nooit zonder olie op de warmtebron staan. Breng een dun laagje olie aan met keukenpapier of een borstel voordat je het kookoppervlak op de warmtebron plaatst. Zorg ervoor dat je het complete kookoppervlak hebt geolied, dus bijvoorbeeld ook de opstaande randjes van het BBQ rooster.
- Vanwege het hoge verbrandingspunt raden wij aan om in zonnebloemolie of koolzaadolie te bakken. Olijfolie kan een relatief laag verbrandingspunt hebben, waardoor de ingrediënten aan de pan kunnen plakken of verbranden. We raden daarom af om olijfolie te gebruiken. Tip: breng vlees of vis voor het koken op kamertemperatuur. Dit voorkomt dat het aan het kookoppervlak blijft kleven.
- Gebruik altijd siliconen en/of houten keukengerei, zodat de GreenGrill-coating niet wordt beschadigd. Gebruik nooit metalen keukengerei omdat dit de coating kan beschadigen.

#### REINIGING

- Laat het kookoppervlak afkoelen voordat u het schoonmaakt. Extreme temperatuurschommelingen kunnen vervorming van het kookoppervlak veroorzaken.
- De GreenGrill coating is 'Easy Clean'. Warm water met zeepop met een zachte spons is voldoende om de kookoppervlakken met GreenGrill-coating te reinigen. Vermijd schuursponsjes of staalwol.
- Als er voedselresten op het kookoppervlak zijn achtergebleven van een eerder gebruik, kunnen deze aan de coating hechten, wat kan leiden tot bruine vlekken. Op deze plekken kunnen eiwitten uit voedsel zijn achtergebleven. Hierdoor kunnen ingrediënten blijven plakken aan het kookoppervlak omdat de coating niet meer bereikt wordt. Zorg ervoor dat deze vlekken goed zijn verwijderd voor gebruik.
- Voor hardnekkige vlekken of resten op de paella pan of chef pan kunt u proberen deze een nacht in heet water met zeepop te laten weken of de 'azijnmethode' gebruiken: giet een laagje azijn in de pan en verwarm de pan lichtjes. De azijn hoeft niet te koken en mag zeker niet helemaal verdampen. Giet de azijn uit de pan, maak de pan schoon met een sopje en de pan is weer als nieuw. Let op: warme azijn kan een onaangename geur afgeven.
- De CADAC | DOMETIC Soft Soak (apart verkrijgbaar) is ideaal om 's nachts weken te vergemakkelijken. Bij gebruik van de Soft Soak raden we aan om het kookoppervlak met de bovenkant naar beneden te plaatsen, zodat je maximaal kunt weken en er ook minder water wordt verbruikt.
- Eventuele hardnekkige vlekken die na het inweken achterblijven, kunnen worden losgemaakt en weggeborsteld met de CADAC | DOMETIC Soft Soak Brush (apart verkrijgbaar)
- Afdrogen met een zachte doek en klaar!



Soft Soak Brush

#### ONDERHOUD

- We raden aan om na het schoonmaken een beetje olie aan het kookoppervlak toe te voegen en deze met keukenpapier in te smeren. De olie sluit het oppervlak af van de buitenlucht en vocht. Het zorgt er ook voor dat het voedsel niet inbrandt aan de oppervlakte.
- Plaats het kookoppervlak in een plastic zak voordat u het in de opbergtas doet, zodat u zeker weet dat de opbergtas schoon en olievrij blijft.
- De opbergtas voorkomt schade aan de GreenGrill en uw product.

### Kookopties

- Dit zijn de beschikbare kookopties.

**Grillen:** Deze kookoptie is ideaal voor het vetrij grillen van kip, worstjes, karbonades, kebabs, vis of groenten. Gebruik voor deze manier van koken het BBQ rooster.

**Let op:** Houd er rekening mee dat bij het koken van vet vlees wat vet op het apparaat zal spatten, wat opflakeringen kan veroorzaken. Wees voorzichtig bij het grillen van dergelijk vlees. De kooktemperaturen zijn eenvoudig aan uw eigen wensen aan te passen door aan de bedieningsknop te draaien om de warmtetoever te regelen.

**Bakken:** Deze optie is ideaal voor roerbakgerechten, vis, ontbijt, pannenkoeken, garnalen, paella en groenten. Gebruik voor dit soort bereidingen de bakplaat, Chef Pan of paella pan. Houd er rekening mee dat hij als ondiepe pan alleen geschikt is voor ondiepe frituren. Het gemakkelijk te reinigen oppervlak stimuleert een minimaal gebruik van vet voor gezond koken.

**Koken:** Hiervoor plaatst u de pandrager in de groeven zodat deze op zijn plaats zit. Plaats een geschikte pot (niet minder dan 225mm diameter en niet meer dan 450mm diameter). Een liter water kookt in ongeveer 6 minuten, afhankelijk van de omstandigheden, de grootte van de gebruikte pan, enz.

**Opmerking:** als u een kleine pan gebruikt, gebruik dan geen pan met plastic handvatten, omdat deze extreem heet kunnen worden.

**Paella:** deze kookoptie is ideaal voor het bereiden van paella, risotto, pastagerechten, Engels ontbijt, enz. De paella pan is gemaakt van hoogwaardig geperst aluminium dat zorgt voor een uitstekende warmteverdeling en -behoud.

**Pizza bakken:** Deze kookoptie is ideaal voor het bereiden van pizza's, platte broden enz. De pizzasteen is 12 mm dik, bestand tegen temperaturen tot 300°C. De deksel moet worden gebruikt om een oveneffect te creëren

## 6. Schoonmaken

- Het wordt aanbevolen het toestel na elk gebruik schoon te maken. Dit verlengt de levensduur van het toestel.
- Laat het apparaat afkoelen voordat u het schoonmaakt.
- Gebruik een vochtige doek uitgewrongen met wat zeepwater om de buitenkant van het toestel schoon te maken.
- Om de behuizing van het kooktoestel schoon te maken, eenvoudigweg schoonvegen met een vochtige doek en als het nodig is met wat afwasmiddel.
- NIET ONDERDOMPELEN IN WATER omdat er dan water in de brander pijp komt, waardoor het toestel defect raakt.
- Het BBQ rooster is voorzien van een duurzame keramische coating, dat tevens gebruikt wordt op het beste kookgerei ter wereld. Een goede verzorging van de coating zal helpen om jarenlang te genieten van het kookoppervlak.
- Hoewel de keramische antiaanbaklaag zeer duurzaam is, kan deze gemakkelijk worden beschadigd door het gebruik van metalen keukengerei. Het wordt daarom aanbevolen om bij het koken alleen plastic of houten keukengerei te gebruiken.
- Laat kookoppervlakken altijd afkoelen voordat u deze in water onderdompelt.
- Zorg ervoor dat er geen water op de branders of op het waakvlamgebied komt. Veeg het apparaat voor gebruik volledig droog.
- Gebruik geen schurende reinigingsmiddelen, aangezien deze de oppervlakken kunnen beschadigen.
- Reinig het apparaat na elk gebruik. Na reiniging het kookoppervlak licht met olie insmeren.
- Gebruik geen hogedrukstoomapparatuur of een waterstraal om het apparaat schoon te maken.
- Let op: Voor hardnekkige vlekken kan CADAC barbecue reiniger worden gebruikt.

## 7. Opslag

- Laat het apparaat altijd afkoelen en maak het schoon voordat u het opbergt.
- Sluit de gastoevoer naar het toestel af, ontkoppel en verwijder de gastoevoer van het toestel.
- Berg een apparaat nooit op terwijl de gastoevoer is aangesloten, dit is niet veilig.
- Bewaar het apparaat en de gastoevoer in een goed geventileerde ruimte uit de buurt van brandbare materialen. Gasflessen dienen bij voorkeur buiten te worden opgeslagen en NIET in een kelder.

## 8. Onderhoud en probleemoplossing

### Onderhoud

- Als u uw apparaat regelmatig schoonmaakt en onderhoudt, verlengt u de levensduur van uw apparaat en neemt de kans op problemen af.
- Dit apparaat heeft geen gepland onderhoud nodig.
- Dit apparaat mag alleen worden onderhouden door een bevoegd persoon.
- Controleer uw gasslang en aansluitingen regelmatig op lekkage en elke keer dat de gasfles of Power Pak vervangen of opnieuw aangesloten wordt.

### Probleemoplossing

Bij vlamspatten of verstopping van de straalpijp:

- Reinig uw branderpoorten in geval van overlopen.
- We raden aan om de inspuiter elke zes (6) maanden te reinigen of te vervangen om een blijvende efficiënte werking van uw apparaat te garanderen.
- Als het apparaat zich na opslag abnormaal gedraagt en bij alle controles het probleem niet aan het licht is gekomen, kan de venturi verstopt zijn. Een verstopte venturi kan in extreme gevallen herkend worden aan een zwakkere gelige vlam of helemaal geen vlam. Controleer in dit geval of er geen stof, insecten, spinnewebben etc. in het apparaat zitten.
- Dit kan door de inspuiter met standaard gereedschap te verwijderen en eventueel vuil uit de inspuiter te blazen. U kunt ook nieuwe insputers kopen bij uw plaatselijke dealer. Probeer de straal niet mechanisch te reinigen.

### Een verstopte inspuiter vervangen

- De Carri Chef is uitgerust met een specifieke inspuiter voor het reguleren van de gastoevoer.
- Wanneer de opening in de inspuiter verstopt raakt, kan dit resulteren in een kleine vlam of helemaal geen vlam. Probeer de inspuiter niet met een pin of soortgelijk instrument te reinigen. Dit kan de opening beschadigen waardoor het apparaat onveilig kan worden.
- **De inspuiter kan als volgt worden vervangen:** verwijder de drie schroeven uit de hiteschildplaat (fig 8). Verwijder de hiteschildplaat (fig 9) en zorg er daarbij voor de piëzo-elektrode niet te beschadigen. De straalpijp kan nu worden verwijderd met behulp van een passende moersleutel (fig 10). Gebruik geen tang op de inspuiter. De schade die u hier mogelijk mee veroorzaakt, maakt de inspuiter onbruikbaar of leidt ertoe dat deze niet meer kan worden verwijderd. Schroef de nieuwe inspuiter in het ventiel. Draai niet te strak aan, omdat dit de inspuiter kan beschadigen.
- Voer de procedure in omgekeerde volgorde uit om het apparaat weer in elkaar te zetten.

### De slang vervangen:

- De montage van een slang wordt beschreven in hoofdstuk 2



Fig. 7

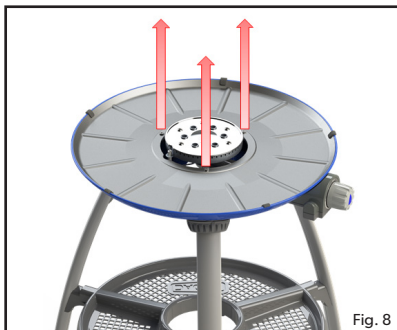

Fig. 8

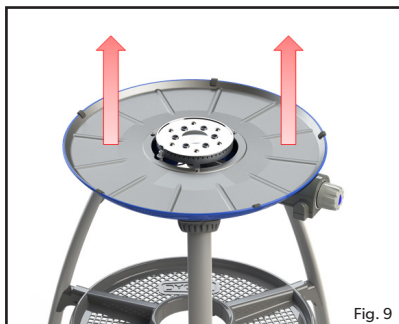

Fig. 9

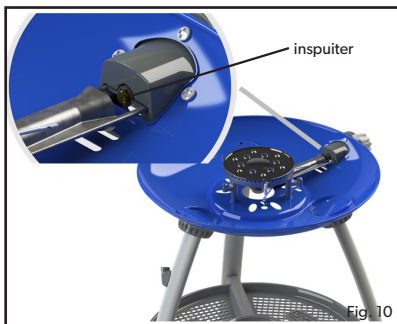



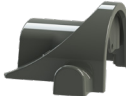











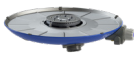









Fig. 10

## 9. Reserveonderdelen en accessoires













- Gebruik altijd originele reserveonderdelen, aangezien deze zijn ontworpen om optimale prestaties te leveren.

### Reserveonderdelen

Item	Artikelnr. onderdeel.	Item	Artikelnr. onderdeel	Item	Artikelnr. onderdeel.
	8910-SP003		8910-SP016		Rechterpoot 8910-SP026
	8910-SP004		8910-SP017		8910-SP030
	8910-SP005		8910-SP018		8910-SP039
	8910-SP006		Piëzo-elektrode en draad 8910-SP019		8910-SP040

Item	Artikelnr. onderdeel	Item	Artikelnr. onderdeel	Item	Artikelnr. onderdeel
	8910-SP011		8910-SP020		8910-SP041
	8910-SP012 (30mbar) 8910-SP027 (50mbar)		Voorkant Poot 8910-SP021		8910-SP047
	8910-SP013		8910-SP022		8910-SP048 (30mbar) 8910-SP049 (50mbar)
	8910-SP015		Linkerpoot 8910-SP025		Gaspit 0.92 (28/30/37mbar) 8910-SP001 Gaspit 0.82 (50mbar) 8910-SP002
	Ventiel (28/30mbar) 8910-SP014 8910-SP014-V2 Ventiel (50mbar) 8910-SP029 8910-SP029-V2				

## Accessoires

Item	Artikelnr. accessoire	Item	Artikelnr. accessoire	Item	Artikelnr. accessoire
	8910-100		8910-101		8910-102
	8910-103		8910-105		8910-108
	98436		8910-900		5760
	8631		346-10		370-EU 370-UK
	98326				

## 10. Garantie

CADAC Europe BV garandeert bij deze aan de OORSPRONKELIJKE KOPER van dit CADAC Europe BV gas toestel, dat het zonder gebreken in materiaal en vakmanschap zal zijn vanaf de datum van aankoop zoals volgt:

Afsluiters:	2 jaar
Plastic onderdelen:	Geen garantie
Spuitgieten	1 jaar
Emaille delen:	2 jaar
Branders:	1 jaar

Deze garantie is alleen van toepassing als het apparaat samengesteld is en bediend wordt overeenkomstig de afgedrukte instructies.

CADAC Europe BV mag redelijk bewijs eisen van uw aankoopdatum. DAAROM MOET U DE KASSABON OF FACTUUR BEWAREN.

Deze beperkte garantie is beperkt tot de reparatie of vervanging van onderdelen die defect blijken te zijn bij normaal gebruik en onderhoud en die er na onderzoek op zullen duiden, naar tevredenheid van CADAC Europe BV, dat ze defect zijn. Voordat er onderdelen geretourneerd worden, graag contact opnemen met de vertegenwoordiger van de klantenservice in uw regio gebruikmakend van de contactinformatie die gegeven is samen met uw handleiding. Als CADAC Europe BV het defect bevestigt en de claim goedkeurt, zal CADAC Europe BV er voor kiezen zulke onderdelen kosteloos te vervangen. CADAC Europe BV zal de onderdelen opsturen naar de koper, vracht of post vooruitbetaald.

Deze beperkte garantie dekt geen gebreken of problemen met de werking ten gevolge van een ongeluk, misbruik, verkeerd gebruik, wijziging, verkeerd gebruik, vandalisme, onjuiste installatie of onjuist onderhoud of service, of verzuim in het uitvoeren van normaal en routinematig onderhoud, inclusief maar niet gelimiteerd tot schade veroorzaakt door insecten in de brander buizen, zoals uiteengezet in deze gebruikershandleiding.

Aantasting of schade ten gevolge van barre weersomstandigheden zoals hagel, orkanen, aardbevingen of tornado's, verkleuring ten gevolge van blootstelling aan chemische stoffen hetzij rechtstreeks of in de atmosfeer, wordt niet gedekt door deze beperkte garantie.

Er zijn geen andere uitdrukkelijke garanties behalve zoals hierin uiteengezet en alle geldende impliciete garanties van verhandelbaarheid en geschiktheid zijn in duur gelimiteerd tot de periode van dekking van deze uitdrukkelijk schriftelijke beperkte garantie. Sommige regio's staan geen beperking toe met betrekking tot hoe lang een expliciete garantie duurt, dus deze beperking is mogelijk niet op u van toepassing.

CADAC Europe BV is voor geen enkele speciale, indirecte of gevolgschade aansprakelijk. Sommige regio's staan geen uitsluiting of beperking toe van incidentele of gevolgschades, dus deze beperking is mogelijk niet op u van toepassing.

CADAC Europe BV autoriseert geen enkel persoon of bedrijf tot het aannemen van enige verplichting of aansprakelijkheid in verband met de verkoop, installatie, gebruik, verwijdering, retournering, of vervanging van zijn apparatuur; en geen van dergelijke vertegenwoordigingen zijn bindend voor CADAC Europe BV.

Deze garantie is alleen van toepassing op producten die verkocht worden in de detailhandel.

Om te genieten van een lange levensduur van uw product, graag de paragraaf schoonmaken en onderhoud van de gebruikershandleiding raadplegen.

## Forklaring av symboler



Resirkulering av emballasjemateriale. Plasser emballasjematerialet i riktige søppelkasser for resirkulering der det er mulig.

Sørg for rikelig ventilasjon. Dette gassapparatet forbruker luft (oksygen). Bruk ikke apparatet på et uventilert sted for å unngå å utsette deg selv for fare. Dersom enda flere gassapparater og/eller beboere som bruker gass kommer i tillegg på stedet, må det skaffes til veie ytterligere ventilasjon.

### VIKTIG

Les disse instruksjonene nøye slik at du kan gjøre deg kjent med apparatet før du kobler det til den tilhørende gassbeholderen. Oppbevar disse instruksjonene til senere bruk.

## 1. Sikkerhetsinformasjon

Disse instruksjonene er til for din sikkerhet og for å bidra til at du ikke risikerer å bli skadet og/eller at noe blir ødelagt. Alle garantier blir ugyldiggjort dersom du ikke følger disse instruksjonene.

- Dette apparatet er i samsvar med BS EN 498, BS EN 484
- Gassapparater krever ventilasjon for effektiv ytelse og for å ivareta sikkerheten til brukere og andre personer i umiddelbar nærhet. Ikke bruk apparatet i et uventilert område. Den er kun beregnet for utendørs bruk.
- Sørg for at bruken av apparatet foregår i et godt ventilert område.
- **ADVARSEL:** UTSATTDE DELER KAN VÆRE VELDIG VARME. HOLD SMÅ BARN BORTE.
- Les instruksjonene før apparatet tas i bruk.
- **Kun for utendørs bruk!**

### Montering og bruk

- Ikke bruk apparatet hvis det har skadede eller slitte pakninger.
- Bruk ikke et apparat som lekker, skadet eller som ikke fungerer skikkelig.
- Vis forsiktighet i håndteringen av apparatet; ikke slipp det ned.
- Bruk alltid apparatet på en fast, jevn overflate.
- Sørg for at det monterte produktet er stabilt og at det ikke vipper.
- Dette apparatet er ikke egnet for installasjon eller tilkobling til en nettføremt gassforsyning.
- Sørg for at apparatet holdes borte fra brannfarlige materialer når det er i bruk. Trygge minimumsavstander er: over apparatet - 1,2 m, på baksiden og på sidene - 0,6 m. (fig.1)
- Ved bruk av gryte er minimum anbefalte grytestørrelse 225mm og maksimum grytestørrelse er 450mm.
- Ikke bruk en kokeplate eller gryte som er større enn anbefalt størrelse. Våre kokeoverflater er spesialdesignet for å la gassforbrenning slippe ut, og lukking av dette rommet kan påvirke ytelsen til dette apparatet.
- Ikke modifierer dette apparatet, enhver modifikasjon kan være farlig. Ikke bruk den til noe den ikke er designet for.
- Flytt ikke på apparatet når det er i bruk.
- Forlat aldri apparatet uten tilsyn når det er tent.
- Når det er i bruk vil apparatets deler bli svært varme (spesielt brenneren). Unngå å ta på varme deler med bare hender. Bruk av hansker anbefales.
- Ikke bruk apparatet hvis den egnede kokeoverflaten ikke er riktig plassert.

### Slange

- Slangen og pakningen på regulatoren må kontrolleres for slitasje eller skade før hver gangs bruk og før tilkobling til gassbeholderen.
- Ikke bruk apparatet hvis slangen er skadet eller slitt. Bytt slangen.
- Ikke vri eller klem slangen sammen.
- Slangelengden bør ikke være mindre enn 0.8m og bør ikke overstige 1,5m. Bytt ut slangen når den er skadet eller viser tegn på sprøhet eller sprekker.

### Gassbeholder

- Gass tilføres enheten via en slange og regulator. Slangen og regulatoren kan kobles til en gassflaske eller en Power Pak, som er en enhet som tar to eller flere gasspatroner. Merk: Slange, regulator og Power Pak følger ikke med apparatet.
- **FORSØK Å MONTERE ANDRE TYPER GASSSYLINDRE ELLER GASSPATRONER (BRUKT SAMMEN MED POWER PAK) KAN VÆRE FARLIG.**
- Dette apparatet må kun brukes med en godkjent slange og regulator.
- Skal kun brukes med en gassflaske som ikke overstiger 500 mm i høyden (ikke inkludert regulatoren) og 400 mm i bredden.
- Sørg for at gassbeholderen er montert eller byttet på et godt ventilert sted, fortrinnsvis utendørs, vekk fra antennelseskilder som åpen ild, piloter, elektriske branner og borte fra andre mennesker.
- Hold gassbeholdere unna varme og flammer. Ikke plasser på en komfyr eller andre varme overflater.
- Etterfyllebare beholdere skal kun brukes i oppreist stilling for å sikre riktig drivstoffuttak. Unnlattelse av å følge dette kan føre til væskeutslipp fra gassbeholderen som resulterer i farlige driftsforhold.
- Ikke prøv å fjerne gassbeholderen mens apparatet er i drift.
- Gassbeholderen må kobles fra apparatet etter bruk eller under oppbevaring.

### Blinkende flammer

- Dersom flammen går tilbake (når flammen brenner tilbake / bakover og antenner ved dysen) stenges gasstilførselen straks av ved å først stenge kontrollventilen på gassbeholderen og deretter apparatventilen. Etter at flammen er slukket fjernes regulatoren og pakningens tilstand kontrolleres. Bytt pakningen dersom du er i tvil. Tenn apparatet igjen.
- Dersom flammen fortsetter å gå tilbake, returnerer du produktet til din autoriserte reparatør.

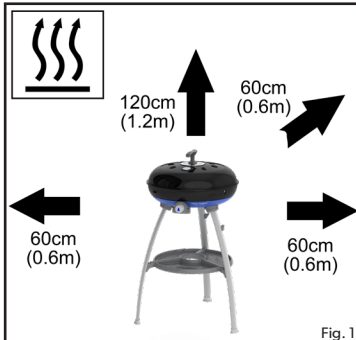

Fig. 1



**Lekkasjer**

- Dersom det er en lekkasje i apparatet ditt (gassluft), skrus gasstilførselen av, først på gassbeholderen og deretter på apparatet ditt ved å vri de respektive knappene med urviserne fullt ut. Ta dem straks med utenfor til et godt ventilert, flammefritt område hvor lekkasjen kan avdekkes og stoppet. Dersom du ønsker å kontrollere om det finnes lekkasjer på apparatet ditt, så gjør dette utendørs. Ikke forsøk å avdekke lekkasjer ved hjelp av ild / flamme, bruk såpevann. Dersom gasslekkasjen vedvarer, returneres produktet til din forhandler for kontroll / reparasjon.
- Kontroller for lekkasjer på halen av ventilene og på sylinderelementets regulatormontering med gassetten åpen på sylinderelementet, men ikke åpen eller slått på med apparatets kontrollbryter.

 **Hvordan kontrollere at apparatet er koblet til gasstilførselen på en forsvarlig måte**

- Det er viktig at alle gasstilkoblinger er skikkelig tilkoblet for å forhindre enhver form for gasslekkasjer.
- Den riktige fremgangsmåten er å smøre sammenføyningene inn med såpevann. Dersom det dannes seg bobler, betyr det at det finnes en gasslekkasje. Slå straks av gasstilførselen, ved først å lukke kontrollventilene på gassbeholderen og deretter apparatventilene; kontroller at alle tilkoblinger er skikkelig på plass. Kontroller en gang til med såpevann. Dersom gasslekkasjen vedvarer, returneres produktet til din forhandler for kontroll / reparasjon.
- Dersom gasslekkasjen vedvarer, returneres produktet til din forhandler for kontroll / reparasjon.

<b>Bruksland</b>	BE, CH, CY, CZ, ES, FR, GB, GR, IE, IT, LT, LU, LV, PT, SK & SI	PL	BE, CY, DK, EE, FR, FI, HU, IT, LT, NL, NO, SE, SI, SK, RO, HR, TR, BG, IS, LU, MT, & ZA	AT, CH, DE & SK	
<b>Produktkategorier</b>	I <sub>3</sub> +(28-30/37)		I <sub>3B</sub> /P (37)	I <sub>3B</sub> /P (30)	I <sub>3B</sub> /P (50)
<b>Tillatte gasser</b>	Butane	Propane	Butan, propan eller deres blanding		
<b>Driftstrykk</b>	28-30mBar	37mBar	37mBar	28-30mBar	50mBar
<b>Jet-nummer</b>	0.92				0.82
<b>Nominell bruk</b>	270g/hr	313g/hr	270g/hr	270g/hr	
<b>Brutto nom. varmetilførsel</b>	3.7kW	4.3kW	3.7kW	3.7kW	
<b>Gassforsyningskilder</b>	En godkjent slange og regulator koblet til en gjenfyllbar gassbeholder som ikke overstiger 9 kg og overholder lokale bestemmelser.				

**Navn på land og forkortelser**

AE = De forente arabiske emirater	AL = Albania	AT = Østerrike	BE = Belgia	CH = Sveits
CZ = Tsjekkisk Republikk	DE = Tyskland	DK = Danmark	ES = Spania	FI = Finland
FR = Frankrike	GB = Storbritannia	GR = Hellas	HR = Kroatia	IT = Italia
JP = Japan	KR = Korea	NL = Nederland	NO = Norge	PL = Polen
PT = Portugal	RO = Romania	RU = Russland	RS = Serbia	SI = Slovenia
SK = Slovakia	SE = Sverige	TR = Tyrkia	ZA = Sør-Afrika	

**I 3B/P (30), I 3+ (28-30/37) og I 3B/P (37), Apparatkategorier: (DK, FI, NO, NL, SE, AT, DE, BE, ES, FR, IE, IT, PT, GB, CH)**

Skyv en godkjent slange på ventilens endestykke til den sitter ordentlig på plass. På den andre enden fester du en passende lavtrykkregulator.

I3B/P(30): 30mbar butankonfigurasjonsregulator eller 30mbar propankonfigurasjonsregulator eller 30mbar butan/propanblandingskonfigurasjonsregulator.

I3B/P(37): 37mbar butankonfigurasjonsregulator eller 37mbar propankonfigurasjonsregulator eller 37mbar butan/propanblandingskonfigurasjonsregulator.

I3+(28-30/37): 30mbar butankonfigurasjonsregulator eller 37mbar propankonfigurasjonsregulator.

Pass igjen på at slangen sitter riktig. Slangetypen som brukes skal være i samsvar med den relevante EN-standarden og plasseringskravet.

**I 3B/P (50) Apparatkategori: (AT, DE, CH, SK)**

I3B/P(50): 50mbar butankonfigurasjonsregulator eller 50mbar propankonfigurasjonsregulator eller 50mbar butan/propanblandingskonfigurasjonsregulator.

Skru en slange med riktige gjengede beslag i hver ende, på venstre 1/4" BSP-gjenge på ventilene. Fest en passende 50mbar lavtrykkregulator på enden av slangen. Slangen som brukes må være i samsvar med DIN 4815 del 2 eller tilsvarende.

## 2. Montering og endring av gassforsyningen

### Koble til gasstilførselen

- Før apparatet kobles til gassbeholderen må det sørges for at gummipakningen på regulatoren er på rett plass og i god stand.
- Før du kobler slangen og regulatoren til apparatet, kontroller at apparatets kontrollknapp er i "OFF" posisjon.
- Utfør denne kontrollen hver gang du kobler apparatet til en gassbeholder.
- Blås bort mulig støv fra beholderåpningen for å unngå en mulig blokkering i dysen.
- **MERK!** Når du installerer halen, sørg for at den holdes rett mens du strammer halens mutter, for å hindre en mulig gasslekkasje. Skru fast med passende fastnøkkel. (Fig. 2a)
- Koble en godkjent slange og regulator til apparatet.
- Sørg for at gasstilførselen (gassflaske / gasspatron) er installert på et godt ventilert sted vekk fra enhver antenneskilde, som åpen ild og borte fra andre mennesker.
- Ikke vri eller klem slangen sammen. Se til at den føres bort fra hoveddelen av apparatet for å forhindre kvalitetsforringelse / skade på slangen på grunn av sterk varme.
- Forviss deg om at gassbeholderen holdes i stående posisjon hele tiden. Koble til beholderen ved å skru stramt til for hånd til den er helt tilkoblet.
- Sørg for at det er laget en fullstendig gasstetning (sjekk om det lukter gass rundt koblingen). Ikke se etter lekkasjer med åpen ild. Bruk kun varmt såpevann som påføres skjotene og koblingene til apparatet. Eventuell lekkasje vil vise seg som bobler rundt lekkasjeområdet.
- Dersom du ikke kan korrigere gasslekkasjen skal du ikke bruke apparatet, men kontakte din lokale forhandler for assistanse.

### Hvordan koble fra og endre gasstilførselen

- Etter bruk, vri kontrollknappen på apparatet til "OFF"-posisjon og lukk gasstilførselen.
- Når du bytter ut den tomme sylinderen, sørg for at gassen er lukket ved sylinderventilen.
- Ikke røyk mens du bytter ut sylinderen.
- Fjern regulatoren fra den tomme flasken.
- Monter regulatoren på den fulle sylinderen, se instruksjonene ovenfor for tilkobling av gasstilførselen.
- Bruk samme pleie- og overvåkingsprosedyrer som når du installerer en ny gassflaske.

### Hvordan sjekker du om gassflasken din er tom?

- Den enkleste måten å sjekke om gassnivået er lavt er å løfte gassflasken.
- Hvis du merker at gassflasken din er litt lettere enn normalt, kan du veie sylinderen for å finne ut hvor mye gass som er igjen. De fleste flasker har sin egen tomvekt stemplet på halsen eller bunningen, og hvis vekten som er oppført samsvarer med vekten på flasken din, er du tom for gass. Basert på tomvektsskjellen kan du anslå hvor mye gass som er igjen.

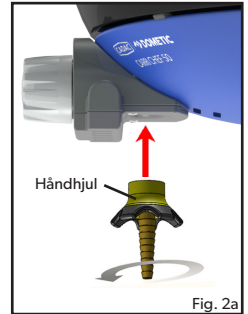

Fig. 2a

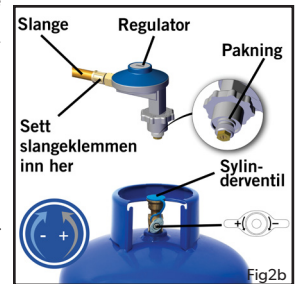

Fig. 2b

## 3. Betjening av apparatet

### Montering og bruk

- Apparatet er konstruert for å være bærbart, derfor kan beina og skuffen lett fjernes/festes.
- Brukemontering/demontering er begrenset til montering av beina, verktøyskuffen, og installasjon/fjerning av matlagingsoverflater.
- Når du monterer beina må du alltid sørge for at sikringsringene er skikkelig festet og at det sammensatte produktet er stabilt og ikke vipper. Ikke bruk apparatet uten å feste skuffen da det også spiller en viktig rolle i å sikre den totale stabiliteten på apparatet.
- Dersom varmeskjoldet, fettpannen eller brennerpannen blir skadet på en slik måte at permanent kontakt mellom varmeskjoldet og fettpannen oppstår under bruk, må du ikke bruke apparatet. Returnere den til din forhandler for reparasjon.
- Ikke dekk til eller endre luftehullene i ventildekslet da dette vil påvirke produktets ytelse og kan føre til en ustabil flamme.
- Når du bruker dette apparatet, sørg for at alle deler er i god stand og at du har sjekket for gasslekkasjer før hver bruk og tenning.
- Kokeflater kan enkelt plasseres og er klare til bruk. Ingen montering nødvendig.
- **VÆR OPPMERKSOM PÅ:** Vennligst sørg for at all beskyttende innpakning og plast fjernes fra apparatet før bruk.
- Apparatet er designet for bruk med kokekar som ikke er mindre enn 225mm i diameter og ikke større enn 450mm i diameter.

### Forholdsregler som må følges før du slår på

- Bruk denne enheten kun på en stabil og jevn overflate.
- Etter lengre tids lagring, inspisir enheten for insekter og spindellev som kan hindre gasstrømmen.

### Ved hjelp av kontrollbryteren

- Kontrollbryteren er utstyrt med to positive stopposisjoner, ett lavt og ett på tenning/høy. Dette begrenser justeringen av flammer til mellom disse to punktene.

### Tenning av apparatet med piezo

- For å tenne opp apparatet ved hjelp av piezotenner, trykk og vri kontrollknappen mot klokken til du hører et klikk. Hvis gassen ikke antennes ved den første gnisten, vri kontrollknappen tilbake til "OFF"-posisjonen. Prøv igjen ved å trykke og vri på kontrollknappen mot klokken til du hører et klikk. Hvis gassen ikke har antent i løpet av de første to til tre sekundene, bør du stenge kontrollventilen ved å vri kontrollknappen tilbake til "OFF"-posisjon.
- Vent ca. tretti sekunder for å la eventuell oppsamlet gass i brenneren slippe ut. Gjenta om nødvendig prosessen ovenfor til flammen tenner. Flammen skal normalt lyse i løpet av de første ett til to sekundene.

### Tenning med en BBQ lighter

- Når du starter kald, kan apparatet tennes fra toppen før ønsket kokeoverflate monteres. Når du fyrer opp et varmt apparat, anbefales det at dette gjøres ved å stikke en BBQ-lighter gjennom et av ventilasjonshullene under brenneren, til den er på linje med brenneren (IKKE plasser BBQ-lighteren gjennom det store hullet rett under brenneren). Tenn BBQ lighteren. Mens BBQ lighteren er tent, trykk og vri kontrollknappen mot klokken for å tenne brenneren.

### Generell

- Når apparatet er tent, kan flammehøyden justeres ved å vri ventilten mot klokken for å redusere flammehøyden, eller med klokken for å øke flammehøyden.
- Lukket posisjon er ved posisjonen lengst vekk med klokken. For å rotere ventilten fra helt lukket posisjon er det nødvendig å først trykke ned bryteren akkurat nok til å bevege seg ut av låsemekanismen. Mens du holder knappen inne, vri den mot klokken. Når spindelen er flyttet ut av låsemekanismen er det ikke lenger nødvendig å holde betjeningsknappen nede og den kan roteres fritt til ønsket flammehøydeinnstilling.
- Når du tilbereder mat med høyt fettinnhold, kan det oppstå oppblussing hvis varmenivået er for høyt. Hvis dette skjer, reduser varmen til oppblussingene stopper.
- Flammen kan observeres gjennom inspeksjonshull tilgjengelig for dette formålet på siden av fettpannen.
- Etter bruk, lukk først reguleringsventilen på gassflasken (hvis aktuelt). Når flammen har slukket, lukk kontrollventilen på enheten
- Ikke flytt enheten når den er i bruk. Å flytte enheten mens den er slått på er farlig og kan forårsake oppblussing.
- Fjern gasspatronen når den ikke er i bruk

### Matlagingstips:

En egenskap ved Skottel BBQ er at den tilbyr ulike varmesoner (se fig. 5). Dette er veldig nyttig siden noen matvarer tilberedes raskere enn andre og maten som er klar først, kan flyttes til de kjøligere områdene av retten for å holde varmen mens matens balanse er fortsatt matlagning.

- MERK!** Hvis apparatet brukes i vind, må kuppelen brukes som vindskjerm, og settes på plass som vist i fig. 6.



Fig. 3

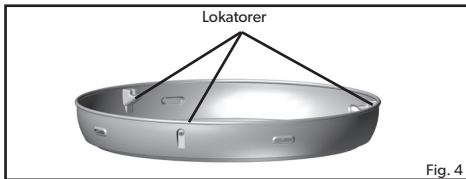

Fig. 4

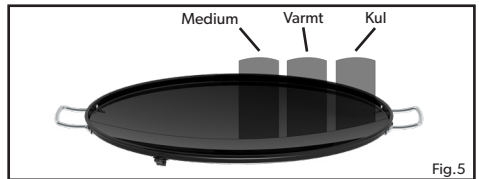

Fig.5

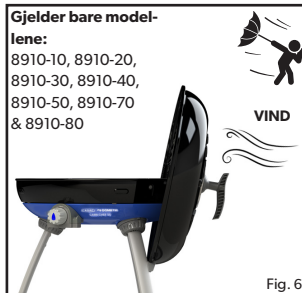
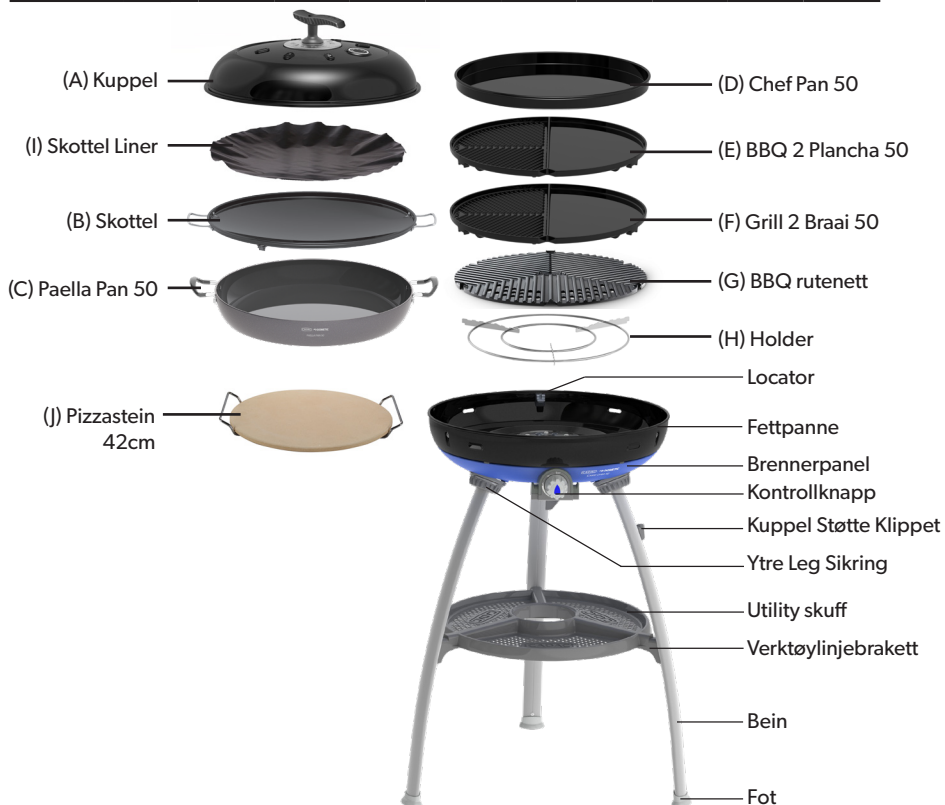

Fig. 6

## 4. Komponentliste

	A	B	C	D	E	F	G	H	I	J
8910-10	*	*						*		
8910-11		*						*		
8910-20	*						*	*		
8910-21							*	*		
8910-30	*	*					*	*		
8910-31	*	*					*	*	*	
8910-32	*	*					*	*		*
8910-40	*			*			*	*		
8910-50	*					*	*	*		
8910-51						*		*		
8910-52						*	*	*		
8910-60	*			*				*		
8910-70	*		*				*	*		
8910-80	*				*			*		
8910-81	*				*			*		*
8910-82	*			*	*			*		
8910-90			*				*	*		



Følgende overflater selges separat. Sjekk med din lokale forhandler for å se hvilket tilbehør som er tilgjengelig i din region.



**kuppel**



**Skottel**  
(brukes til steking)



**BBQ 2 Plancha 50**  
(brukes til steking/grilling)



**Paella Pan 50**  
(brukt av paella/steking)



**Chef Pan 50**  
(brukes til steking)



**BBQ Grid**  
(brukes til grilling)



**Grill 2 Braai 50**  
(brukes til steking/grilling)



**Pizza Stone Pro 50**  
(brukes til pizzabaking)



**Roast Pan**  
(brukes til å tilberede grytestek)  
Brukes i kombinasjon med  
grytestativet og kuppel

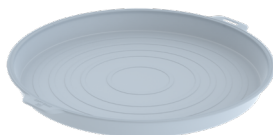

**Soft Soak 50**  
(for enklere rengjøring)

## 5. GreenGrill Matlagingsalternativer

### GreenGrill matlaging

De fleste kokeoverflater har vårt GreenGrill-belegg. Dette keramiske belegget er helt PFOA-fritt; den inneholder ingen giftige stoffer, og garanterer sunnere matlaging!

#### FORBEREDELSE OG BRUK

- For å "krydre" grillen: før du bruker kokeoverflaten for første gang, kan du krydre den for å gi kokeoverflaten et tynt beskyttende lag som forhindrer at maten setter seg fast. Det er ikke nødvendig, men vi anbefaler det. Det er veldig enkelt: gni lett matolje på overflaten og legg deretter på middels varme i 2-3 minutter. Når den er avkjølt, vask kokeoverflaten med såpevann før bruk og smør den lett med litt olje (valgfri matolje, f.eks. solsikkeolje). Den er klar til bruk!
- Merk: GreenGrill-belegg leder varme bedre enn produkter med vanlig (PTFE) non-stick-belegg. Vi anbefaler derfor å bruke kun 75 % av kraften av det du er vant til.
- La aldri kokeoverflaten stå på varmekilden uten olje. Påfør et tynt lag olje med et kjøkkenpapir eller en børste før du legger kokeflaten på varmekilden. Pass på at du har oljet alle deler, så med f.eks. et BBQ-nett inkluderer også de hevde kantene.
- Vi anbefaler å steke i solsikkeolje eller rapsoolje på grunn av det høye kokepunktet. Olivenolje kan ha et relativt lavt kokepunkt, noe som kan føre til at ingrediensene fester seg til pannen eller brenner seg. Vi anbefaler derfor ikke bruk av olivenolje. Tips: bringe kjøtt eller fisk til romtemperatur før steking. Dette vil forhindre at den fester seg til kokeoverflaten.
- Bruk alltid silikon og/eller treredskaper slik at GreenGrill-belegget ikke blir skadet. Bruk aldri metallredskaper da dette kan skade belegget.

#### RENGJØRING

- La kokeoverflaten avkjøles før rengjøring. Ekstreme temperaturendringer kan forårsake deformering av kokeoverflaten.
- GreenGrill-belegget er "Easy Clean". Varmt såpevann med en myk svamp er nok til å rengjøre koketoppene med GreenGrill-belegg. Unngå skurevamp eller stålull.
- Hvis matrester forblir på kokeoverflaten fra tidligere bruk, kan de feste seg til belegget og resultere i brune flekker. På disse stedene kan ingredienser feste seg til kokeoverflaten fordi belegget ikke lenger er tilgjengelig. Sørg for at disse flekkene er ordentlig fjernet før bruk.
- For gjenstridige flekker eller rester på paellapannen eller stekepannen, prøv å bløtlegge den over natten i varmt såpevann eller bruk "eddikmetoden": hell et lag eddik i pannen og varm opp pannen litt. Eddiken trenger ikke å koke og bør absolutt ikke fordampe helt. Hell eddiken ut av pannen, rengjør pannen med såpevann og pannen er som ny igjen. Merk: oppvarming av eddik kan gi en ubehagelig lukt.
- CADAC | DOMETIC Soft Soak (selges separat) er det ideelle følgeproduktet for å gjøre det lettere å bløtlegge over natten. Når du bruker Soft Soak, anbefaler vi at du legger kokeoverflaten med forsiden ned, noe som gir maksimal bløtlegging og bruker mindre vann.
- Eventuelle gjenstridige flekker som gjenstår etter bløtlegging, kan løses og børstes bort med CADAC | DOMETIC Soft Soak Brush (selges separat)
- Tørk av med en myk klut og du er ferdig!

#### VEDLIKEHOLD

- Vi anbefaler å tilsette litt olje på kokeoverflaten etter rengjøring og spre den med kjøkkenpapir. Oljen forsegler overflaten fra utluft og fuktighet. Det sørger også for at maten ikke brenner seg fast i overflaten.
- Legg kokeoverflaten i en plastpose før du legger den i oppbevaringsposen slik at du er sikker på at oppbevaringsposen forblir ren og oljefri.
- Oppbevaringsposen forhindrer skade på GreenGrill-belegget og produktet ditt.
- Plaats het kookoppervlak in een plastic zak voordat u het in de opbergtas doet, zodat u zeker weet dat de opbergtas schoon en olievrij blijft.
- De opbergtas voorkomt schade aan de GreenGrill en uw product



Soft Soak Brush

### Matlagingsalternativer

- Dette er de tilgjengelige matlagingsalternativene.

**Grilling:** Dette tilberedningsalternativet er ideelt for fettfri grilling av kylling, pølser, koteletter, kebab, fisk eller grønnsaker. For denne typen matlaging, bruk 'grillplaten'. / 'grill plate'

**Forsiktig:** Vær oppmerksom på at når du tilbereder fett kjøtt, vil noe fett sprute på enheten som kan forårsake oppblussing. Vær forsiktig når du håndterer slikt kjøtt. Grilltemperatur justeres enkelt for å passe dine egne behov ved å vri på kontrollknappen for å regulere temperaturen.

**Fry:** Dette alternativet er ideelt for rørte frites, fisk, frokost, pannekaker, reker, paella og grønnsaker. Bruk den flate grillen til denne typen matlaging. Husk at som en grunn panne er den kun egnet til grunn steking. Den lett å rengjøre overflaten oppmuntrer til minimal bruk av fett for sunn matlaging.

**Koking:** For denne typen matlaging, plasser grytestativet i sporene for å sikre at det sitter riktig. Plasser en passende gryte (ikke mindre enn 225mm i diameter og ikke mer enn 450mm i diameter). En liter vann vil koke på ca. 6 minutter, avhengig av forholdene, størrelsen på kjølen som brukes osv.

**Merk:** Når du bruker små gryter, prøv ikke å bruke gryter med plasthåndtak, da disse kan bli ekstremt varme.

**Paella:** Dette tilberedningsalternativet er ideelt for tilberedning av paella, risotto, pastaretter, tradisjonell frokost osv. Paella Pan er laget av høykvalitets presset aluminium som gir utmerket varmfordeling og oppbevaring.

**Pizzabaking:** Dette tilberedningsalternativet er ideelt for tilberedning av pizza, flatbrød etc. Pizzasteinen er 12 mm tykk som tåler temperaturer på opptil 300°C og inkluderer en panne. Kuppelen må brukes for å skape bakeeffekten

## 6. Rengjøring

- Det anbefales at du rengjør apparatet ditt etter hver bruk. Dette vil forlenge livet til apparatet ditt.
- La apparatet avkjøles før du rengjør det.
- Bruk en fuktig klut vridd ut i en løsning av såpevann for å rengjøre de utvendige overflatene.
- For å rengjøre apparatets hoveddel kan du enkelt tørke av det med en fuktig klut med litt vaskemiddel på, dersom det er behov for det.
- MÅ IKKE NEDSENKES I VANN da dette kan resultere i at vann trenger inn i brennerrøret som vil føre til funksjonssvikt i apparatet.
- Grillplaten er belagt med et tøft slitesterk keramisk non-stick-belegg som har blitt brukt med stor suksess på noen av de beste kokekarene i verden. Likevel kan det å ta vare på det hjelpe deg å nyte ekstra år med sunn, enkel matlaging uten klebing.
- Selv om det keramiske non-stick-belegget er svært slitesterkt, kan det lett bli skadet ved bruk av metallredskaper. Det anbefales derfor at det kun brukes plast- eller treskaper ved matlaging.
- La alltid grillen/flatplaten avkjøles før den senkes i vann.
- Pass på at det ikke kommer vann inn på brennerne eller pilot-/lysområdet. Tørk apparatet helt tørt før bruk.
- Ikke bruk skurende rengjøringsmidler da de kan skade overflatene.
- Rengjør apparatet etter hver bruk. Etter rengjøring, kondisjoner koketoppen ved å tørke lett med olje.
- Ikke bruk høytrykksdamputstyr eller vannstråle for å rengjøre apparatet.
- Merk: For gjenstridige flekker kan CADAC ovnsrens brukes.

## 7. Oppbevaring

- La alltid enheten avkjøles og rengjøres før oppbevaring.
- Slå av gassstilførselen til apparatet, koble fra og fjern gassstilførselen fra apparatet.
- Oppbevar aldri et apparat med gassstilførselen tilkoblet, dette er en usikker praksis.
- Oppbevar apparatet og gassstilførselen i et godt ventilert område vekk fra brennbare materialer. Oppbevaring av sylindere skal fortrinnsvis være utendørs og skal IKKE være i kjeller.

## 8. Vedlikehold og Feilsøking

### Vedlikehold

- Hvis du rengjør og vedlikeholder apparatet regelmessig, vil levetiden til apparatet forlenges og muligheten for problemer reduseres.
- Dette apparatet krever ikke planlagt vedlikehold.
- Dette apparatet må kun vedlikeholdes av en autorisert person.
- Kontroller gassslangen og koblingene regelmessig for tegn på lekkasjer og hver gang gassflasken fylles på nytt eller monteres på apparatet ved hver bruk.

### Feilsøking

I tilfelle av en sprutende flamme eller blokkering av jetdysen:

- Rengjør brennerportene i tilfelle oversøl.
- Vi anbefaler å rengjøre eller skifte ut dysene hver sjette (6) måned for å sikre fortsatt effektiv drift av apparatet.
- Skulle apparatet fungere unormalt etter oppbevaring og alle kontroller ikke har isolert problemet, kan stråledysen bli blokkert. En blokkert jetdys vil indikeres med en svakere gulaktig flamme eller ingen flamme i det hele tatt i ekstreme tilfeller. Under disse omstendighetene vil det være nødvendig å fjerne og kontrollere og rengjøre alle fremmedlegemer som kan ha samlet seg i apparatet.
- Dette kan gjøres ved å fjerne dysen med standardverktøy og blåse smuss fra dysen, alternativt kan du kjøpe nye dyser fra din lokale butikk. Ikke prøv å rengjøre dysen mekanisk.

### Erstatte en blokkert jet:

- Din Carri Chef er utstyrt med en jet i en bestemt størrelse for å regulere riktig mengde gass.
- Dersom hullet i jeten blir blokkert, kan dette resultere i en liten flamme eller ingen flamme i det hele tatt. Ikke forsøk å rengjøre jeten med en nål eller annen slik enhet da dette kan skade åpningen, noe som kan gjøre apparatet usikkert.
- **For å bytte jeten:** Fjern de tre skruene fra varmeplaten (Fig. 8). Ta av varmeplaten (Fig. 9), sørg for å ikke skade piezo-elektroden. Jet kan nå fjernes med en egnet skiftenøkkel (Fig. 10). Ikke bruk tang på jeten, da dette kan skade jeten, noe som gjør den ubrukelig eller umulig å fjerne. Skru nye jet i ventilen. Ikke stram for mye, da dette kan skade jeten.
- Bruk omvendt fremgangsmåte for å re-montere apparatet.

### Bytte ut slangen:

- Montering av en slange er beskrevet i avsnitt 2



Fig. 7

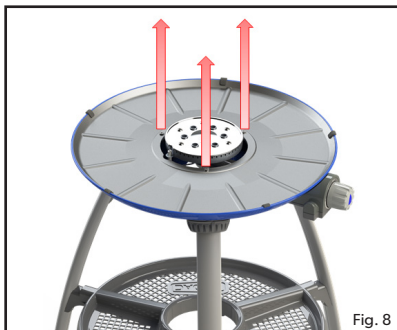

Fig. 8

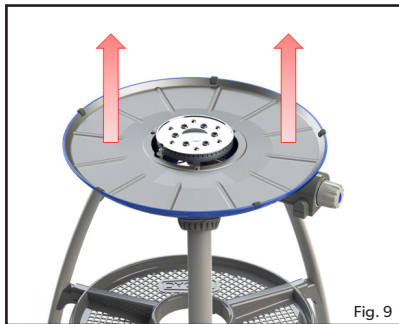

Fig. 9

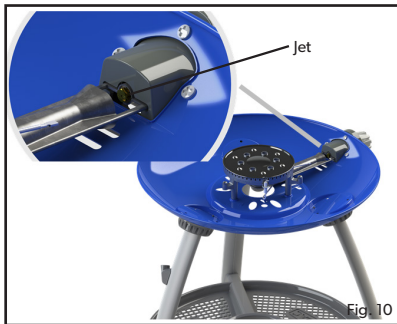

Fig. 10











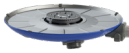

## 9. Reservedeler og tilbehør

- Bruk alltid originale reservedeler da de er designet for å gi optimal ytelse.













### Reservedeler

Item	Reservedeler No.	Item	Reservedeler No.	Item	Reservedeler No.
	8910-SP003		8910-SP016		Ikke sant Bein 8910-SP026
	8910-SP004		8910-SP017		8910-SP030
	8910-SP005		8910-SP018		8910-SP039
	8910-SP006		Piezo electrode & metalltråd 8910-SP019		8910-SP040



Item	Reservedeler No.	Item	Reservedeler No.	Item	Reservedeler No.
	8910-SP011		8910-SP020		8910-SP041
	8910-SP012 (30mbar)		Front Leg 8910-SP021		8910-SP047
	8910-SP013		8910-SP022		8910-SP048 (30mbar) 8910-SP049 (50mbar)
	8910-SP015		Left Leg 8910-SP025		Jetfly 0.92 (28/30/37mbar) 8910-SP001 Jetfly 0.82 (50mbar) 8910-SP002
	Ventil (28/30mbar) 8910-SP014 8910-SP014-V2  Ventil (50mbar) 8910-SP029 8910-SP029-V2				

### Tilbehør

Item	Reservedeler No.	Item	Reservedeler No.	Item	Reservedeler No.
	8910-100		8910-101		8910-102
	8910-103		8910-105		8910-108
	98436		8910-900		5760
	8631		346-10		370-EU 370-UK
	98326				

## 10. Garanti

CADAC Europe BV garanterer herved overfor DEN OPPRINNELIGE KJØPEREN av dette CADAC Europe BV gassapparatet, at det vil være uten defekter i materialer og håndverksmessig utførelse fra kjøpsdato som følger:

Ventiler:	2 år
Plastdeler:	Ingen garanti
Die-casting	1 år
Emaljerte deler:	2 år
Brennere:	1 år

Denne garantien vil kun ha gyldighet dersom enheten er montert og betjent i samsvar med de trykte instruksjonene.

CADAC Europe BV kan kreve rimelige bevis for kjøpsdatoen fra deg. DERFOR BØR DU BEHOLDE KJØPSKVITTERINGEN ELLER FAKTURAEN.

Denne begrensede garantien er begrenset til reparasjon eller erstatning av deler som viser seg å være defekte i vanlig bruk og service og som ved undersøkelse må vise at de, etter CADAC Europe BVs overbevisning, er defekte. Før du returnerer deler, bør du kontakte kundeservice-representanten i din region ved å benytte kontakinformasjonen som finnes i manualen. Dersom CADAC Europe BV bekrefter defekten og godkjenner kravet, vil CADAC Europe BV velge å erstatte slike deler uten kostnad. CADAC Europe BV vil returnere deler til kjøperen med forhåndsbetalt frakt og porto.

Denne begrensede garantien dekker ikke noen uheldige utfall eller betjeningsvanskeligheter som skyldes uhell, misbruk, feil bruk, endringer, feil behandling, vandalisme, uriktig montering eller feilaktig vedlikehold eller service, eller unnlater i å utføre normalt og rutinemessig vedlikehold, inkludert, men ikke begrenset til skade forårsaket av insekter innenfor brennerrørene, som beskrevet i denne produkt håndboken for eiere av produktet.

Foringelse eller skade som skyldes strenge værforhold som hagl, orkaner, jordskjelv eller tornadoer, misfarging på grunn av eksponering for kjemikalier enten direkte eller i atmosfæren, er ikke dekket av denne begrensede garantien.

Det finnes ingen andre uttrykkelige garantier unntatt de som er fremsatt her og alle anvendelige underforståtte garantier om at gjenstanden er i samsvar med dets formål og egnethet er begrenset i varighet til dekningsperioden i denne særskilte, skriftlige, begrensede garantien. Noen regioner tillater ikke begrensninger i for hvor lenge en underforstått garanti varer, så denne begrensningen gjelder kanskje ikke for deg.

CADAC Europe BV er ikke ansvarlig for noen som helst spesielle, indirekte skader eller følgeskader. Noen regioner tillater ikke unntak eller begrensninger i tilfeller skader eller følgeskader; denne begrensningen eller unntaket gjelder kanskje ikke for deg.

CADAC Europe BV har ikke godkjent at noen personer eller firma overtar for dem noen som helst forpliktelser eller ansvar i forbindelse med salget, monteringen, bruken, demontering, retur, eller utskifting av deres utstyr; og ingen slike representasjoner er bindende for CADAC Europe BV.

Denne garantien gjelder kun for produkter som er solgt gjennom detaljisthandel.

For å nyte og sikre lang levetid for ditt produkt, ber vi deg slå opp rengjøringen og vedlikeholdsdelen av brukerhåndboken.

## Wyjaśnienie symboli



Recykling materiałów opakowaniowych. W miarę możliwości umieść materiał opakowaniowy w odpowiednich pojemnikach na odpady recyklingowe.

Należy zapewnić dostateczną wentylację. To urządzenie na gaz zużywa powietrze (tlen). Nie należy korzystać z tego urządzenia w miejscach pozbawionych wentylacji, gdyż mogłoby to stanowić zagrożenie dla życia. Jeżeli w pomieszczeniu znajduje się więcej urządzeń i/lub osób korzystających z gazu, wówczas należy zapewnić dodatkową wentylację.

### WAŻNE

Proszę uważnie przeczytać niniejsze instrukcje, aby zapoznać się z urządzeniem przed podłączeniem go do butli gazowej. Zachowaj te instrukcje do późniejszego wykorzystania.

## 1. Informacje dotyczące bezpieczeństwa

Niniejsze instrukcje służą zapewnieniu bezpieczeństwa oraz pomagają zapobiec urazom i lub uszkodzeniom. W przypadku niestosowania się do tych instrukcji wszystkie gwarancje tracą ważność.

- Urządzenie jest zgodne z normami BS EN 498, BS EN 484
- Urządzenie gazowe wymagają wentylacji w celu prawidłowego funkcjonowania oraz zapewnienia bezpieczeństwa użytkowników i innych osób znajdujących się w pobliżu. Nie używaj urządzenia w niewentylowanym miejscu. Jest przeznaczony wyłącznie do użytku na zewnątrz.
- Należy dopilnować, aby urządzenie było używane w dobrze wentylowanym miejscu
- **OSTRZEŻENIE: DOSTĘPNE CZĘŚCI MOGĄ BYĆ BARDZO GORĄCE. TRZYMAĆ MAŁE DZIECI Z DALA.**
- Przed przystąpieniem do korzystania z urządzenia należy przeczytać instrukcje.
- **Wyłącznie do użytku na zewnątrz!**

### Montaż i użytkowanie

- Nie używaj urządzenia, jeśli ma uszkodzone lub zużyte uszczelki.
- Nie należy używać urządzenia, które ma nieszczelności, jest uszkodzone lub pracuje nieprawidłowo.
- Należy ostrożnie obchodzić się z urządzeniem i nie upuszczać go.
- Zawsze używaj urządzenia na stabilnej, równej powierzchni
- Należy upewnić się, że zmontowany produkt jest stabilny i nie kołysze się.
- To urządzenie nie nadaje się do instalacji lub podłączenia do sieci gazowej
- Należy upewnić się, że urządzenie jest używane z dala od materiałów palnych. Minimalne bezpieczne odległości: nad urządzeniem - 1,2 m, z tyłu i po bokach - 0.6m. (Rys. 1)
- W przypadku korzystania z misy zaleca się, aby jej rozmiar był nie mniejszy niż 225mm oraz nie przekraczał 450mm.
- Nie używaj powierzchni do gotowania ani garnków większych niż zalecany rozmiar. Nasze powierzchnie do gotowania zostały specjalnie zaprojektowane, aby umożliwić łatwiejsze się spalania gazu, a zamknięcie tej przestrzeni może wpłynąć na działanie tego urządzenia.
- Nie modyfikuj tego urządzenia, każda modyfikacja może być niebezpieczna. Nie używaj go do niczego, do czego nie jest przeznaczony.
- Podczas korzystania z urządzenia nie należy go przesuwania ani przenosić.
- Nigdy nie należy pozostawiać uruchomionego urządzenia bez opieki
- Podczas pracy urządzenia jego części nagrzewają się (szczególnie palnik). Należy unikać dotykania gorących części gołymi rękoma. Zaleca się używanie rękawic.
- Nie używaj urządzenia, jeśli odpowiednia powierzchnia do gotowania nie jest prawidłowo ustawiona.

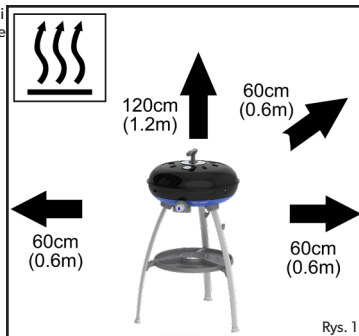

Rys. 1

### Wąż gumowy

- Wąż należy sprawdzać pod kątem zużycia lub uszkodzeń przed każdym użyciem i przed podłączeniem do zbiornika gazu.
- Nie używaj urządzenia, jeśli ma uszkodzony lub zużyty wąż. Wymień wąż.
- Nie skrócić ani nie ścisnąć węża.
- Długość węża nie powinna być mniejsza niż 0.8m i nie może przekraczać 1,5m. Wymień, gdy wąż jest uszkodzony lub wykazuje oznaki kruchości lub pęknięć.

### Pojemnik na gaz

- Gaz jest dostarczany do urządzenia za pomocą węża i reduktora. Wąż i reduktor można podłączyć do butli gazowej lub Power Pak, czyli urządzenia, które pobiera dwa lub więcej naboje gazowych. Uwaga: Wąż, regulator i Power Pak nie są dostarczane z urządzeniem.
- **PRÓBA MONTAŻU INNYCH TYPÓW BUTLI LUB NABOJÓW GAZOWYCH (UŻYWANYCH W POŁĄCZENIU Z POWER PAK) MOŻE BYĆ NIEBEZPIECZNA.**
- To urządzenie może być używane wyłącznie z zatwierdzonym wężem i regulatorem.
- Do użytku wyłącznie z butlą gazową, której wysokość nie przekracza 500 mm (bez reduktora) i 400 mm szerokości.
- Upewnij się, że pojemnik z gazem jest zamontowany lub wymieniony w dobrze wentylowanym miejscu, najlepiej na zewnątrz, z dala od wszelkich źródeł zapłonu, takich jak otwarty ogień, piloty, pożary elektryczne i z dala od innych osób.
- Trzymaj pojemniki z gazem z dala od źródeł ciepła i płomieni. Nie stawiaj na kuchence lub innej gorącej powierzchni.
- Pojemniki wielokrotnego użytku należy używać wyłącznie w pozycji pionowej, aby zapewnić prawidłowy pobór paliwa. Nieprzestrzeganie tego może spowodować wypływ cieczy ze zbiornika gazu, powodując niebezpieczne warunki pracy.
- Nie próbuj wymiować pojemnika z gazem podczas pracy urządzenia.
- Pojemnik z gazem należy odłączyć od urządzenia po użyciu lub podczas przechowywania.

### Światło powrotem

- W przypadku płomienia wstecznego (gdzie płomień ucieka do tyłu i zapala się przy dyszy) należy natychmiast wyłączyć dopływ gazu, w pierwszej kolejności zamykając zawór regulacyjny na butli gazowej, a następnie zawór urządzenia. Po zgaśnięciu płomienia należy zdjąć regulator i sprawdzić stan jego uszczelki. W razie wątpliwości należy wymienić uszczelkę. Należy ponownie uruchomić urządzenie.
- Jeżeli płomień wsteczny utrzymuje się, należy oddać produkt do autoryzowanego punktu naprawczego.

**Wycieki**

- W przypadku nieszczelności urządzenia (zapach gazu) należy odłączyć dopływ gazu, najpierw przy butli gazowej, a następnie na urządzeniu, przekręcając odpowiednie pokrętki do końca zgodnie z kierunkiem ruchu wskazówek zegara. Urządzenie należy natychmiast przenieść na zewnątrz w dobrze wentylowane miejsce wolne od płomienia, gdzie nieszczelność może zostać odnaleziona, a wyciek zatrzymany. Wszelkie kontrole urządzenia pod kątem nieszczelności należy wykonywać na zewnątrz. Nie należy próbować szukać nieszczelności przy użyciu płomienia, a zamiast tego należy wykorzystać w tym celu wodę z mydłem.
- Sprawdź, czy nie ma wycieków na końcówce przy zaworze i na łączniku reduktora butli, gdy gaz jest otwarty na butli, ale nie jest otwarty lub włączony pokrętkiem kontrolnym urządzenia.

**Jak sprawdzić, czy urządzenie jest prawidłowo podłączone do sieci gazowej?**

- Ważne jest, aby wszystkie połączenia gazowe zostały prawidłowo podłączone, aby zapobiec wyciekom gazu.
- Prawidłowym sposobem jest posmarowanie wodą z mydłem złącza, tj. miejsca, w którym zbiornik gazu łączy się z urządzeniem. Obróć pokrętko urządzenia lekko w kierunku przeciwnym do ruchu wskazówek zegara, aby włączyć gaz. Jeśli tworzą się bąbelki, oznacza to wyciek gazu. Natychmiast wyłącz dopływ gazu i odłącz dopływ gazu od urządzenia. Sprawdź, czy wszystkie połączenia są prawidłowo dopasowane. Przed podłączeniem dopływu gazu sprawdź, czy uszczelka jest na swoim miejscu i w dobrym stanie. Po ponownym zamontowaniu dopływu gazu sprawdź ponownie wodą z mydłem.
- Jeśli wyciek gazu utrzymuje się, należy zwrócić produkt do lokalnego sprzedawcy w celu sprawdzenia/naprawy.

<b>Kraj, w którym urządzenie jest używane</b>	BE, CH, CY, CZ, ES, FR, GB, GR, IE, IT, LT, LU, LV, PT, SK & SI	PL	BE, CY, DK, EE, FR, FI, HU, IT, LT, NL, NO, SE, SI, SK, RO, HR, TR, BG, IS, LU, MT, & ZA	AT, CH, DE & SK	
<b>Kategorie urządzeń</b>	I <sub>3+(28-30/37)</sub>	I <sub>3B/P (37)</sub>	I <sub>3B/P (30)</sub>	I <sub>3B/P (50)</sub>	
<b>Dopuszczalne gazy</b>	Butan	Propan	Butanu, propanu lub ich mieszaniny		
<b>Cisnienie robocze</b>	28-30mBar	37mBar	37mBar	28-30mBar	50mBar
<b>Średnica dyszy palnika</b>	0.92			0.82	
<b>Nominalne zużycie gazu</b>	270g/hr		313g/hr	270g/hr	270g/hr
<b>Nominalne obciążenie ciepłe brutto</b>	3.7kW		4.3kW	3.7kW	3.7kW

<b>Gas Supply Sources Elementy doprowadzające gaz:</b>	Zatwierdzone wąż i reduktor podłączone do butli gazowej do napełniania o masie maks. 9 kg, zgodnej z obowiązującymi w danym kraju przepisami.
--	---

**Nazwa kraju i skrót**

AE = Zjednoczone Emiraty Arabskie	AL = Albania	AT = Austria	BE = Belgia	CH = Szwajcaria
CZ = Republika Czeska	DE = Niemcy	DK = Dania	ES = Hiszpania	FI = Finlandia
FR = Francja	GB = Zjednoczone Królestwo	GR = Grecja	HR = Chorwacja	IT = Włochy
JP = Japonia	KR = Korea	NL = Holandia	NO = Norwegia	PL = Polska
PT = Portugalia	RO = Rumunia	RU = Rosja	RS = Serbia	SI = Słowenia
SK = Słowacja	SE = Szwecja	TR = Indyk	ZA = Afryka Południowa	

**I 3B/P (30), I 3+ (28-30/37) i I 3B/P (37), Kategorie urządzeń: (DK, FI, NO, NL, SE, AT, DE, BE, ES, FR, IE, IT, PT, GB, CH)**

Należy zatwierdzone wąż na końcówkę zaworu, aż zostanie prawidłowo osadzony. Z drugiej strony podłącz odpowiedni regulator niskiego ciśnienia.

I3B/P(30): 30mbar regulator w konfiguracji z butanem lub 30mbar w konfiguracji z propanem lub 30mbar w konfiguracji z regulatorem butan/propan.

I3B/P(37) : regulator konfiguracji 37mbar butan lub regulator konfiguracji 37mbar propan lub regulator konfiguracji 37mbar butan/propan.

I3+(28-30/37) : 30mbar regulator w konfiguracji z butanem lub 37mbar w konfiguracji z propanem.

Ponownie upewniając się, że wąż jest prawidłowo osadzony. Rodzaj użytego węża musi być zgodny z odpowiednią normą EN i lokalizować wymagania.

**I 3B/P (50) Kategoria urządzenia: (AT, DE)**

I3B/P(50): 50mbar regulator konfiguracji butan lub regulator konfiguracji 50mbar propan lub regulator konfiguracji 50mbar butan/propan.

Nakręć wąż z odpowiednimi gwintowanymi łącznikami na każdym końcu, na lewy gwint 1/4" BSP zaworu. Podłącz odpowiedni regulator niskiego ciśnienia 50mbar na końcu węża. Zastosowany wąż musi być zgodny z normą DIN 4815 część 2 lub równoważna.

## 2. Montaż i wymiana dopływu gazu

### Podłączanie dopływu gazu

- Przed podłączeniem urządzenia do butli gazowej należy upewnić się, że gumowa uszczelka regulatora znajduje się na swoim miejscu i jest w dobrym stanie
- Przed podłączeniem węża i regulatora do urządzenia należy sprawdzić, czy pokrętko urządzenia znajduje się w pozycji „OFF”.
- Kontrolę tę należy przeprowadzić przy każdym mocowaniu urządzenia do butli gazowej.
- Należy wydmuchać ewentualny kurz z otworu butli, aby zapobiec powstaniu ewentualnego zatoru w dyszy.
- **UWAGA!** Podczas dokręcania nakrętki końcówki należy trzymać ją prosto, aby zapobiec możliwemu wyciekowi gazu. Dokręcić za pomocą odpowiedniego klucza. (rys. 2a)
- Podłącz zatwierdzony wąż i regulator do urządzenia.
- Upewnij się, że dopływ gazu (butla/ naboź z gazem) jest zainstalowany w dobrze wentylowanym miejscu, z dala od wszelkich źródeł zapłonu, takich jak otwarte płomienie, oraz z dala od innych osób.
- Węża nie należy przekręcać ani uciskać. Należy upewnić się, że jest on oddalony od korpusu paleniska, aby nie dopuścić do zniszczenia / uszkodzenia węża z przegrzania.
- Należy upewnić się, że butla gazowa przez cały czas znajduje się w pozycji pionowej. Należy podłączyć do butli, dokręcając do końca ręcznie aż do oporu.
- Upewnij się, że uzyskano kompletne uszczelnienie gazowe (sprawdź, czy wokół połączenia nie ma zapachu gazu). Nie sprawdzaj wycieków przy otwartym ogniu. Używaj ciepłej wody z mydłem naniesionej na złącza i połączenia urządzenia. Każdy wyciek będzie wyglądał jak bąbelki wokół obszaru wycieku.
- W przypadku braku możliwości usunięcia wycieku gazu nie należy korzystać z urządzenia. Należy natomiast skontaktować się z najbliższym sprzedawcą w celu uzyskania pomocy.

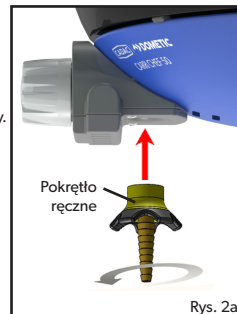

Rys. 2a

### Odlączenie i zmiana dopływu gazu

- Po użyciu przekręć pokrętko urządzenia do pozycji „OFF” i zamknij dopływ gazu.
- Kiedy musisz wymienić pustą butelkę, upewnij się, że zawór butli jest zamknięty.
- Nie palić podczas wymiany butli.
- Wyjmij reduktor z pustej butli.
- Podłącz reduktor do pełnej butli, zapoznaj się z powyższymi instrukcjami dotyczącymi podłączania dopływu gazu.
- Postępuj tak samo jak przy montażu nowej butli z gazem.

### Jak sprawdzić, czy butla z gazem jest pusta?

- Najłatwiejszym sposobem sprawdzenia, czy poziom gazu jest niski, jest podniesienie butli z gazem.
- Jeśli zauważysz, że Twoja butla z gazem jest nieco lżejsza niż normalnie, możesz ją zważyć, aby sprawdzić, ile pozostało gazu. Większość butelek ma własną pustą wagę wybitą na szyjce lub dolnym pierścieniu, a jeśli podana waga odpowiada wadze twojej butelki, nie masz gazu. Na podstawie różnicy wag można oszacować, ile gazu pozostało.

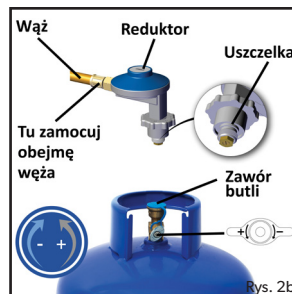

Rys. 2b

## 3. Obsługa urządzenia

### Montaż i użytkowanie

- Urządzenie jest przenośne, dlatego zapewniono łatwą możliwość demontażu/montażu nóg i podstawy na akcesoria.
- Zakres czynności wykonywanych przez użytkownika w ramach montażu/demontażu ograniczony jest do instalacji nóg, podstawy na akcesoria i zakładania/zdejmowania powierzchni użytkowych
- Podczas montażu nóg należy zawsze upewnić się, że pierścienie zabezpieczające nogi są bezpiecznie zamocowane oraz że złożony produkt jest stabilny i nie chwieje się. Nie korzystać z urządzenia przed zamontowaniem podstawy na akcesoria, która pełni ważną rolę w zapewnieniu jego stabilności.
- Nie korzystać z urządzenia w przypadku uszkodzenia osłony cieplnej, tacki na tłuszcz lub misy palnika prowadzącego do stykania się osłony cieplnej i płyty na tłuszcz podczas użytkowania. Produkt zwrócić dystrybutorowi Cadac w celu naprawy.
- Nie zakrywać ani nie zmieniać położenia otworów doprowadzających powietrze w pokrywie skrzynki zaworowej, ponieważ może to zaburzyć pracę urządzenia i spowodować niestabilność płomienia.
- Podczas obsługi tego urządzenia upewnij się, że wszystkie części są w dobrym stanie i że przed każdym użyciem i załadunkiem sprawdziłeś, czy nie ma wycieków gazu.
- Powierzchnie do gotowania można po prostu umieścić i są gotowe do użycia. Nie wymaga montażu.
- **UWAGA:** Przed przystąpieniem do użytkowania prosimy upewnić się, że całe opakowanie ochronne i elementy z plastiku są usunięte z urządzenia.
- Urządzenie zostało zaprojektowane do stosowania z naczyнами do gotowania o średnicy nie mniejszej od 225mm i nieprzekraczającej 450mm.

### Środki ostrożności, których należy przestrzegać przed użyciem.

- Używaj tego urządzenia tylko na twardej i równej powierzchni.
- Po dłuższym przechowywaniu należy sprawdzić urządzenie pod kątem owadów i pajęczyn, które mogą utrudniać przepływ gazu.

### Korzystanie z zaworu regulacyjnego

Istnieją dwa ustawienia zatrzymania zaworu regulacyjnego: niski płomień i zapłon/płomień wysoki. Ustawienia te stanowią ograniczenia regulacji płomienia.

### Używanie wyłącznika piezoelektrycznego do zapalania urządzenia

- Aby rozpałcić urządzenie za pomocą zapalarki piezoelektrycznej, wciśnij i obróć pokrętło w kierunku przeciwnym do ruchu wskazówek zegara, aż usłyszysz kliknięcie. Jeśli gaz nie zapala się przy pierwszej iskrze, przekręć pokrętło z powrotem do pozycji „OFF”. Spróbuj ponownie, naciskając i obracając pokrętło w lewo, aż usłyszysz kliknięcie. Jeśli gaz nie zapalił się w ciągu pierwszych dwóch do trzech sekund, należy zamknąć zawór sterujący, obracając pokrętło regulacji z powrotem do pozycji „OFF”.
- Odczekaj około trzydziestu sekund, aby gaz nagromadzony w palniku uciekł. W razie potrzeby powtórz powyższy proces, aż płomień się zapali. Płomień powinien normalnie zapalić się w ciągu pierwszej do dwóch sekund.

### Rozpalanie zapalniczką do grilla

- W przypadku zimnego startu urządzenie można zapalić od góry przed zamontowaniem żądanej powierzchni do gotowania. Podczas zapalania gorącego urządzenia zaleca się, aby to zrobić, wkładając zapalniczkę przez jeden z otworów wentylacyjnych pod palnikiem, aż zrówna się z palnikiem (NIE wkładaj zapalniczki przez duży otwór bezpośrednio pod palnikiem.) Zapal zapalniczkę grilla. Przy zapalanej zapalniczce do grilla wciśnij i obróć pokrętło w kierunku przeciwnym do ruchu wskazówek zegara, aby zapalić palnik.

### Ogólny

- Po uruchomieniu urządzenia można regulować intensywność płomienia obracając pokrętło zaworu: w lewo, aby zwiększyć płomień lub w prawo, aby go zmniejszyć.
- Pozycja całkowitego zamknięcia znajduje się w skrajnej prawej pozycji. Aby obrócić zawór z pozycji całkowitego zamknięcia, należy najpierw nacisnąć pokrętło, tak aby możliwe było jego odblokowanie. Po wciśnięciu przekręć pokrętło w lewo. Po odblokowaniu trzpienia wcisnąć pokrętła nie jest już konieczne. Możliwe jest swobodne obracanie pokrętłem i ustawienie właściwej wielkości płomienia.
- Podczas gotowania potraw o dużej zawartości tłuszczu może to spowodować rozbłyski, jeśli wybrany poziom grzania jest zbyt wysoki. Jeśli tak się stanie, zmniejsz płomień, aż rozbłyski ustaną.
- Do obserwacji płomienia służy otwór rewizyjny w bocznej części płyty na tłuszcz.
- Nie przenoś urządzenia podczas pracy. Przenoszenie sprzętu w trakcie jego użytkowania nie jest bezpieczne i może powodować flary.
- Po użyciu najpierw zamknij zawór na butli z gazem (jeśli dotyczy). Gdy płomień zgaśnie, zamknij zawór sterujący na urządzeniu.
- Gdy nie jest używany, wyjmij naboż z gazem

Wskazówki dotyczące gotowania:

Cechą grilla Skottel jest to, że oferuje różne strefy ciepła (patrz rys. 5). Jest to bardzo przydatne, ponieważ niektóre potrawy gotują się szybciej niż inne i żywność, która jest gotowa jako pierwsza, można przenieść do chłodniejszych obszarów naczynia, aby utrzymać ciepło, gdy równowaga potrawy jest nadal gotowanie.

- **UWAGA!** W przypadku korzystania z urządzenia w przypadku wiatru pokrywa musi pełnić funkcję osłony od wiatru i należy ją ustawić w sposób wskazany na rys. 6.



Rys. 3

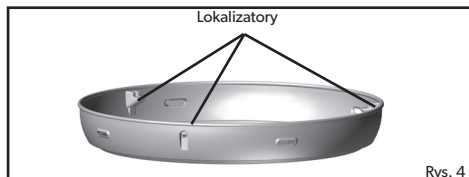

Rys. 4

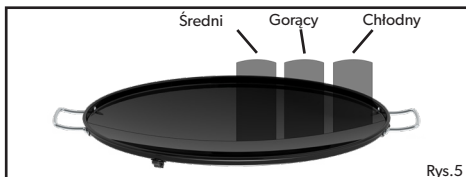

Rys. 5



Rys. 6

## 4. Lista komponentów

	A	B	C	D	E	F	G	H	I	J
8910-10	*	*						*		
8910-11		*						*		
8910-20	*						*	*		
8910-21							*	*		
8910-30	*	*					*	*		
8910-31	*	*					*	*	*	
8910-32	*	*					*	*		*
8910-40	*			*			*	*		
8910-50	*					*	*	*		
8910-51						*		*		
8910-52						*	*	*		
8910-60	*			*				*		
8910-70	*		*				*	*		
8910-80	*				*			*		
8910-81	*				*			*		*
8910-82	*			*	*			*		
8910-90			*				*	*		

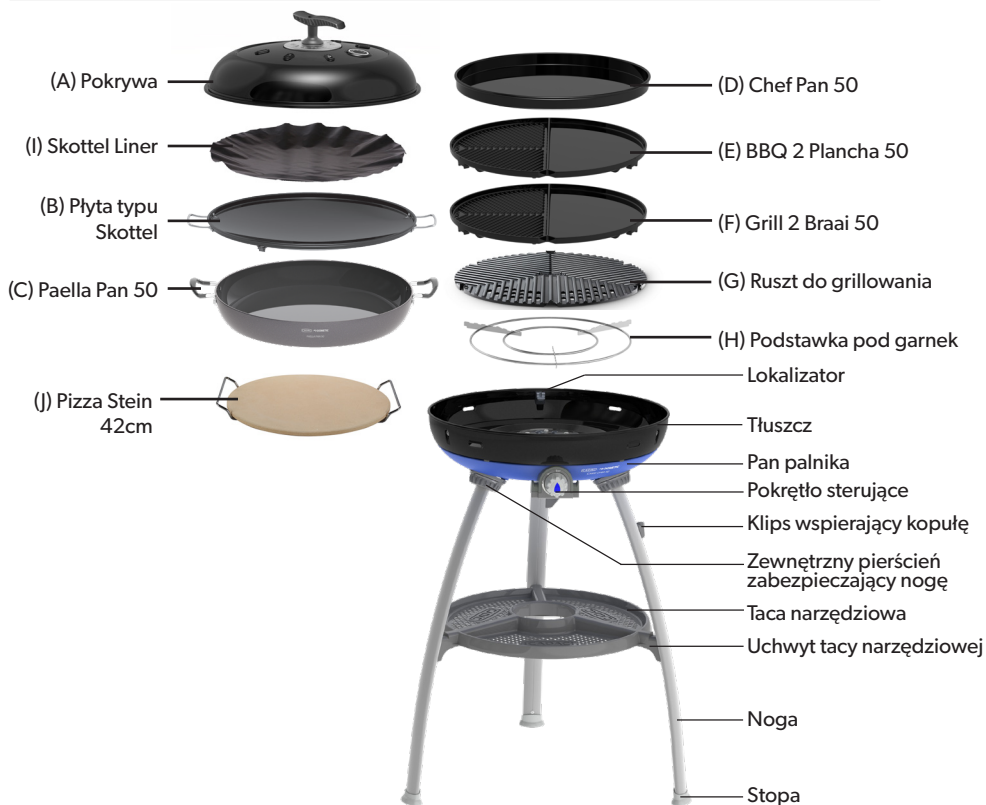



Następujące powierzchnie są sprzedawane osobno. Skontaktuj się z lokalnym dystrybutorem, aby dowiedzieć się, jakie akcesoria są dostępne w Twoim regionie.



**Kopuła**



**Skottel**  
(używany do smażenia)



**BBQ 2 Plancha 50**  
(używany do smażenia/  
grillowania)



**Paella Pan 50**  
(używany do Paelli/Smażenia)



**Chef Pan 50**  
(używany do smażenia)



**BBQ Grid**  
(używany do grillowania)



**Grill 2 Braai 50**  
(używany do smażenia/  
grillowania)



**Pizza Stone Pro 50**  
(używany do pieczenia pizzy)



**Pieczeń**  
(służy do przygotowania pieczeni)  
Używaj w połączeniu z Pot  
Stojak i kopuła

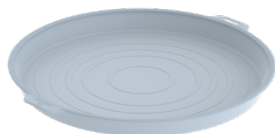

**Soft Soak 50**  
(dla łatwiejszego czyszczenia)

## 5. Opcje gotowania GreenGrill

### Gotowanie GreenGrill

Większość powierzchni do gotowania ma naszą powłokę GreenGrill. Ta powłoka ceramiczna jest całkowicie wolna od PFOA; nie zawiera substancji toksycznych i gwarantuje zdrowe gotowanie!

#### PRZYGOTOWANIE I UŻYTKOWANIE

- Aby „przyprawić” grill: przed pierwszym użyciem powierzchni do gotowania można ją przyprawić, aby uzyskać cienką warstwę ochronną, która zapobiega przywieraniu potraw. Nie jest to wymagane, ale zalecamy. To bardzo proste: lekko wetrzyj olej spożywczy na powierzchnię, a następnie umieść na średnim ogniu na 2 - 3 minuty. Po ostygnięciu przed użyciem umyj powierzchnię do gotowania wodą z mydłem i lekko posmaruj ją niewielką ilością oleju (wybranego przez Ciebie oleju spożywczego, np. oleju słonecznikowego). Jest gotowy do pracy!
- Uwaga: Powłoka GreenGrill przewodzi ciepło lepiej niż produkty ze zwykłą powłoką zapobiegającą przywieraniu (PTFE). Dlatego zalecamy używanie tylko 75% mocy, do której jesteście przyzwyczajony.
- Nigdy nie pozostawiaj powierzchni do gotowania na źródle ciepła bez oleju. Natóż cienką warstwę oleju za pomocą ręcznika kuchennego lub pędzla przed umieszczeniem powierzchni do gotowania na źródle ciepła. Upewnij się, że nasmarowałaś wszystkie części, więc m.in. kratka do grillowania obejmuje również podniesione prowadzenie.
- Zalecamy smażenie w oleju słonecznikowym lub rzepakowym ze względu na wysoką temperaturę palenia. Oliwa z oliwek może mieć stosunkowo niską temperaturę palenia, co może powodować przyklejanie się składników do patelni lub przypalanie. Dlatego nie zalecamy używania oliwy z oliwek. Wskazówka: przed smażeniem doprowadź mięso lub rybę do temperatury pokojowej. Zapobiegnie to przywieraniu do powierzchni do gotowania.
- Zawsze używaj silikonowych i/lub drewnianych przyborów, aby nie uszkodzić powłoki GreenGrill. Nigdy nie używaj metalowych przyborów, ponieważ może to uszkodzić powłokę.

#### RENGÖRING

- Låt kokytan svalna innan rengöring. Extrema temperaturförändringar kan deformera tillagningsytan.
- GreenGrill-beläggningen är "Easy Clean". Varmt tvålatten och en mjuk svamp räcker för att rengöra GreenGrill-tallrikar. Undvik skursvampar eller stålull.
- Om matrester finns kvar på tillagningsytan från tidigare användning kan de fastna på beläggningen och orsaka bruna fläckar. I dessa områden kan ingredienserna fastna på matlagningsytan eftersom beläggningen inte längre är tillgänglig. Se till att dessa fläckar har tagits bort ordentligt före användning.
- För envisa fläckar eller rester i paellapannan eller pannan, försök att blötlägga den över natten i varmt tvålatten eller använd "vinägermetoden": håll ett lager vinäger i pannan och varm pannan något. Vinäger behöver inte koka, och den ska absolut inte avdunsta helt. Håll vinägern från pannan, tvätta pannan med tvålatten och pannan blir som ny igen. Obs: Uppvärmningsvinägern kan ha en obehaglig lukt.
- CADAC | DOMETIC Soft Soak (säljs separat) är den idealiska komplementprodukten för att underlätta blötläggning över natten. När du använder Soft Soak rekommenderar vi att du placerar matlagningsytan med framsidan nedåt vilket möjliggör maximal blötläggning och dessutom använder mindre vatten.
- Eventuella envisa fläckar som finns kvar efter blötläggning kan lossas och borstas bort med CADAC | DOMETIC Soft Soak Brush (säljs separat)
- Torka av med en mjuk trasa så är det klart!

#### UNDERHÅLL

- Vi rekommenderar att du tillsätter lite olja på kokytan efter rengöring och sprider den med hushållspapper. Oljan tätar ytan från utomhusluft och fukt. Det ser också till att maten inte bränner fast i ytan.
- Placera matlagningsytan i en plastpåse innan du lägger den i förvaringspåsen så att du är säker på att förvaringspåsen förblir ren och oljefri.
- Förvaringspåsen förhindrar skador på GreenGrill-beläggningen och din produkt

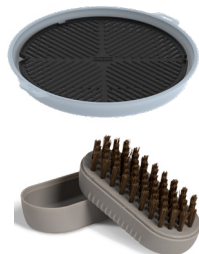

Soft Soak Brush

### Opcje gotowania

- To są dostępne opcje gotowania.

**Grillowanie:** Ta opcja gotowania jest idealna do beztłuszczowego grillowania kurczaka, kielbasek, kotletów, kebabów, ryb lub warzyw. Do tego typu gotowania użyj „płyty grillowej” / „grill plate”

**Uwaga:** Należy pamiętać, że podczas gotowania tłustych mięs, na urządzenie rozpryskuje się tłuszcz, co może spowodować rozbyski. Należy zachować ostrożność podczas obchodzenia się z takimi mięsami. Temperatury gotowania można łatwo dostosować do własnych wymagań, obracając pokrętko sterujące, aby regulować stopień ciepła.

**Smażenie:** Ta opcja jest idealna do smażenia frytek, ryb, śniadania, naleśników, wreketek, paelli i warzyw. Do tego typu gotowania używaj płaskiego grilla. Pamiętaj, że jako płytka patelnia nadaje się tylko do płytkiego smażenia. Łatwa w czyszczeniu powierzchnia oznacza, że do zdrowego gotowania potrzeba niewiele lub wcale oleju

**Gotowanie:** W przypadku tego rodzaju gotowania umieść podstawkę na garnek w rowkach ustalających, upewniając się, że jest prawidłowo osadzona. Umieść odpowiednią doniczkę (o średnicy nie mniejszej niż 225mm i nie większej niż 450mm). Jeden litr wody zagotuje się w około 6 minut w zależności od warunków, wielkości używanego garnka itp.

**Uwaga:** W przypadku małych garnków nie należy używać garnków z plastikowymi uchwytami, ponieważ mogą one być bardzo gorące.

**Paella:** Ta opcja gotowania jest idealna do przygotowywania paelli, risotto, dań z makaronu, tradycyjnych śniadań itp. Paella Pan jest wykonana z wysokiej jakości prasowanego aluminium, które zapewnia doskonałe rozprzewadzenie i utrzymywanie ciepła.

**Pieczenie pizzy:** Ta opcja gotowania jest idealna do przygotowywania pizzy, płaskiego chleba itp. Kamień do pizzy ma grubość 12 mm i wytrzymuje temperatury do 300°C i zawiera patelnię. Aby uzyskać efekt pieczenia, należy użyć kopuły

## 6. Czyszczenie

- Zaleca się czyszczenie urządzenia po każdym użyciu. Przedłuży to żywotność urządzenia.
- Przed czyszczeniem pozwól urządzeniu ostygnąć.
- Do czyszczenia powierzchni zewnętrznych używaj wilgotnej ściereczki wykręconej w roztworze wody z mydłem.
- Aby wyczyścić korpus paleniska wystarczy przetrzeć wilgotną szmatką, nasączając ją w razie konieczności niewielką ilością detergentu.
- NIE NALEŻY ZANURZAĆ W WODZIE, ponieważ w ten sposób woda przedostanie się do rury palnika, powodując niesprawność urządzenia.
- Płyta grillowa ma twardą, trwałą powłokę ceramiczną zapobiegającą przywieraniu, która jest z powodzeniem stosowana w jednych z najlepszych naczyń kuchennych na świecie. Mimo to dbanie o to może pomóc Ci cieszyć się dodatkowymi latami zdrowego, łatwego gotowania bez przywierania.
- Chociaż ceramiczna powłoka zapobiegająca przywieraniu jest bardzo trwała, można ją łatwo uszkodzić przy użyciu metalowych przyborów. Dlatego zaleca się, aby do gotowania używać wyłącznie plastikowych lub drewnianych przyborów.
- Zawsze pozwól grillowi/płaskiej płycie ostygnąć przed zanurzeniem go w wodzie.
- Upewnij się, że do palników nie dostała się woda. Przed użyciem wytrzyj urządzenie do sucha.
- Nie używaj ściernych środków czyszczących, ponieważ mogą one uszkodzić powierzchnie.
- Wyczyść urządzenie po każdym użyciu. Po oczyszczeniu kondycjonować powierzchnie do gotowania, przecierając je lekko olejem i szmatką.
- Do czyszczenia urządzenia nie używaj urządzeń parowych pod wysokim ciśnieniem ani strumienia wody.
- Uwaga: W przypadku uporczywych plam można użyć środka do czyszczenia piekarników CADAC.

## 7. Magazynowanie

- Zawsze pozwól urządzeniu ostygnąć i wyczyść je przed przechowywaniem.
- Wyłącz dopływ gazu do urządzenia, odłącz i odłącz dopływ gazu od urządzenia.
- Nigdy nie przechowuj urządzenia z podłączonym dopływem gazu, jest to niebezpieczna praktyka.
- Przechowuj urządzenie i dopływ gazu w dobrze wentylowanym miejscu, z dala od materiałów palnych. Przechowywanie butli powinno być na zewnątrz i NIE może znajdować się w piwnicy.

## 8. Konserwacja i rozwiązywanie problemów

### Utrzymanie

- Regularne czyszczenie i konserwacja urządzenia przedłuży żywotność urządzenia i zmniejszy prawdopodobieństwo wystąpienia problemów.
- To urządzenie nie wymaga regularnej konserwacji.
- To urządzenie może być serwisowane wyłącznie przez upoważnioną osobę.
- Regularnie sprawdzaj przewód gazowy i połączenia pod kątem oznak wycieków oraz za każdym razem, gdy butla gazowa jest ponownie napełniana lub mocowana do urządzenia przy każdym użyciu.

### Rozwiązywanie problemów

W przypadku rozpryskującego się płomienia lub zablokowanej dyszy:

- Wyczyść porty palnika w przypadku nadmiernego rozlania.
- Zalecamy czyszczenie lub wymianę dysz co sześć (6) miesięcy, aby zapewnić ciągłą i wydajną pracę urządzenia.
- Jeśli urządzenie po przechowywaniu działa nieprawidłowo, a wszystkie kontrole nie wykryły problemu, może to oznaczać zablokowanie strumienia. Zablokowany strumień wskazywałby słabszy żółtawy płomień lub w ekstremalnych przypadkach brak płomienia. W takich okolicznościach konieczne będzie usunięcie, sprawdzenie i dokładne wyczyszczenie wszelkich ciał obcych, które mogły zebrać się w urządzeniu.
- Można to zrobić usuwając dyszę standardowymi narzędziami i wydmuchując z niej brud, alternatywnie można kupić nowe dysze w lokalnym sklepie. Nie próbuj czyścić dyszy mechanicznie.

### Wymiana zablokowanej dyszy:

- Urządzenie Carri Chef wyposażone jest w odpowiednich rozmiarów dyszę służącą do regulacji ilości gazu.
- Zablokowanie otworu dyszy może być przyczyną zbyt małego płomienia lub jego braku. Nie należy czyścić dyszy za pomocą szpilki lub innego podobnego przedmiotu, ponieważ może to doprowadzić do uszkodzenia otworu, przez co użytkowanie urządzenia może stwarzać zagrożenie.
- Aby wymienić dyszę: Usunąć trzy śruby z osłony ciepłej (rys. 8). Usunąć osłonę ciepłą (rys. 9), uważając, aby nie uszkodzić elektrody układu zapłonu piezoelektrycznego. Następnie za pomocą odpowiedniego klucza możliwe jest usunięcie dyszy (rys. 10). Nie używać kombinerek, ponieważ mogą one uszkodzić dyszę, przez co nie będzie się ona nadawać do użytku lub jej wyjęcie nie będzie możliwe. Przekręcić nową dyszę do zaworu. Nie dokręcać zbyt mocno, ponieważ może to spowodować uszkodzenie dyszy.
- W celu ponownego zmontowania urządzenia powtórz powyższe czynności w odwrotnej kolejności.

### Wymiana węża

- Mocowanie węża opisano w Rozdziale 2

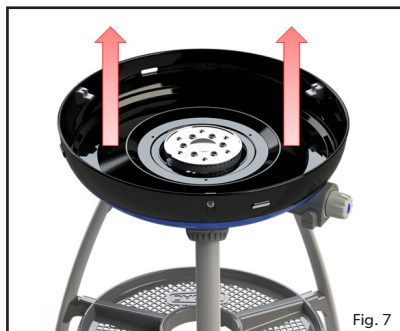

Fig. 7

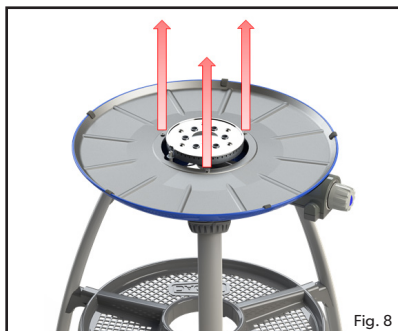

Fig. 8

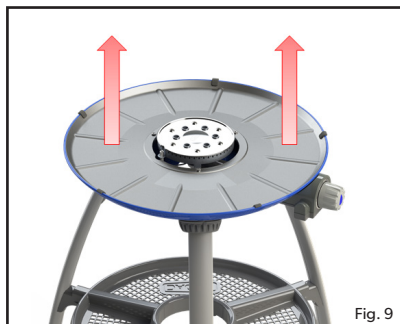

Fig. 9

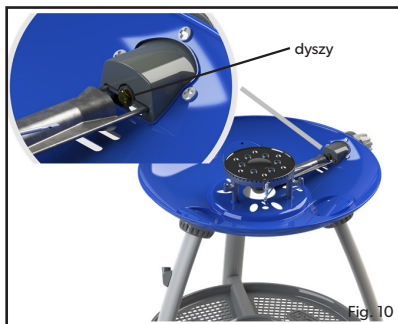



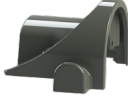











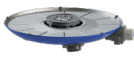







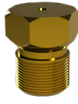

Fig. 10

## 9. Części zamienne i akcesoria













- Zawsze używaj oryginalnych części zamiennych, ponieważ zostały one zaprojektowane tak, aby zapewnić optymalną wydajność.

### Części zamienne

Przedmiot	Nr części zamiennych	Przedmiot	Nr części zamiennych	Przedmiot	Nr części zamiennych
	8910-SP003		8910-SP016		Dobrze Noga 8910-SP026
	8910-SP004		8910-SP017		8910-SP030
	8910-SP005		8910-SP018		8910-SP039
	8910-SP006		Piezo electrode & drut 8910-SP019		8910-SP040

Przedmiot	Nr części zamiennych	Przedmiot	Nr części zamiennych	Przedmiot	Nr części zamiennych
	8910-SP011		8910-SP020		8910-SP041
	8910-SP012 (30mbar) 8910-SP027 (50mbar)		z przodu Noga 8910-SP021		8910-SP047
	8910-SP013		8910-SP022		8910-SP048 (30mbar) 8910-SP049 (50mbar)
	8910-SP015		Lewo Noga 8910-SP025		Strumień 0.92 (28/30/37mbar) 8910-SP001 Strumień 0.82 (50mbar) 8910-SP002
	Zawór (28/30mbar) 8910-SP014 8910-SP014-V2				
	Zawór (50mbar) 8910-SP029 8910-SP029-V2				

## Elementy wyposażenia

Przedmiot	Nr części zamiennych	Przedmiot	Nr części zamiennych	Przedmiot	Nr części zamiennych
	8910-100		8910-101		8910-102
	8910-103		8910-105		8910-108
	98436		8910-900		5760
	8631		346-10		370-EU 370-UK
	98326				

## 10. Gwarancja

CADAC Europe BV niniejszym oświadcza wobec PIERWOTNEGO NABYWCY niniejszego urzędowania CADAC Europe BV na gaz, że urządzenie jest wolne od wad materiałowych i wykonawczych w następujących okresach od dnia zakupu:

Zawory:	2 lat
Części plastikowe:	Brak gwarancji
Odflewanie ciśnieniowe	1 rok
Części z porcelany:	2 lat
Palniki:	1 rok

Gwarancja będzie obowiązywać tylko w przypadku montażu i obsługi urządzenia zgodnie z drukowaną instrukcją obsługi.

CADAC Europe BV może wymagać dokumentu potwierdzającego datę zakupu. Z TEGO POWODU NALEŻY ZACHOWAĆ PARAGON LUB FAKTURĘ.

Niniejsza ograniczona gwarancja jest ograniczona do naprawy lub wymiany części, w odniesieniu do których zostanie wykazana wadliwość powstała w warunkach normalnej eksploatacji i konserwacji oraz potwierdzona w toku ekspertyzy wykonanej przez CADAC Europe BV. Przed dokonaniem zwrotu jakichkolwiek części należy skontaktować się z przedstawicielem ds. obsługi klienta w swoim regionie, korzystając z danych kontaktowych podanych w instrukcji obsługi lub dzwoniąc. Jeżeli CADAC Europe BV potwierdzi usterkę i uzna roszczenie, wówczas wymiana wadliwych części zostanie przeprowadzona nieodpłatnie. CADAC Europe BV zwróci części nabywcy, opłacając z góry koszty przesyłki.

Niniejsza ograniczona gwarancja nie obejmuje usterek ani trudności w obsłudze wynikających z wypadku, nadmiernego zużycia, niewłaściwego użycia, wprowadzenia zmiany, błędnego zastosowania, aktów wandalizmu, niewłaściwego montażu lub nieprawidłowej konserwacji bądź serwisowania, a także niewykonania normalnych i rutynowych prac konserwacyjnych, w szczególności uszkodzenia w rurach palników spowodowanego przez owady zgodnie z informacjami podanymi w niniejszej instrukcji użytkowania. Niniejsza ograniczona gwarancja nie obejmuje zniszczeń ani uszkodzeń spowodowanych ciężkimi warunkami pogodowymi, np. gradem, huraganem, trzęsieniem ziemi lub tornadem, przebarwień spowodowanych bezpośrednim działaniem substancji chemicznych ani działaniem substancji chemicznych znajdujących się w atmosferze.

Nie obowiązują żadne inne wyraźne gwarancje z wyjątkiem wymienionych w niniejszym dokumencie, a wszelkie mające zastosowanie dorozumiane gwarancje odnoszące się do przydatności handlowej i użytkowej obowiązują wyłącznie przez okres objęty niniejszą wyraźną pisemną ograniczoną gwarancją. W niektórych regionach nie jest dopuszczalne ograniczenie czasowe odnoszące się do okresu obowiązywania gwarancji dorozumianej, w związku z czym rzezczone ograniczenia czasowe mogą Państwa nie dotyczyć. CADAC Europe BV nie ponosi odpowiedzialności z tytułu jakichkolwiek szkód szczególnych, pośrednich lub wynikowych. W niektórych regionach nie jest dopuszczalne wyłączenie lub ograniczenie odpowiedzialności z tytułu szkód przypadkowych lub wynikowych, w związku z czym rzezczone ograniczenia lub wyłączenia mogą Państwa nie dotyczyć. CADAC Europe BV nie udziela żadnej osobie ani firmie upoważnienia do przyjmowania na siebie za CADAC Europe BV jakichkolwiek zobowiązań lub odpowiedzialności w odniesieniu do sprzedaży, montażu, użytkowania, usuwania, dokonywania zwrotu ani wymiany elementów wyposażenia CADAC Europe BV. Żadne z takich oświadczeń nie jest wiążące dla CADAC Europe BV. Niniejsza gwarancja dotyczy wyłącznie produktów znajdujących się w sprzedaży detalicznej.

Aby móc cieszyć się trwałością produktu, należy stosować się do zapisów punktu dotyczącego czyszczenia i konserwacji w instrukcji użytkowania.

## Förklaring av symboler



Återvinning av förpackningsmaterial. Placera förpackningsmaterialet i lämpliga återvinningskärl där det är möjligt.

Se till att det finns riklig ventilation. Denna gasapparat förbrukar luft (syrgas). Använd inte denna apparat i ett oventilerat utrymme för att inte sätta ditt eget liv i fara. Om ytterligare gasapparater används, och/eller andra personer som använder gas tillkommer i lokalen, måste ytterligare ventilation ordnas.

### VIKTIGT

Läs denna bruksanvisning noggrant för att bekanta dig med apparaten innan du ansluter den till en gascylinder.

Spara bruksanvisningen för att kunna konsultera den senare.

## 1. Säkerhetsinformation

Dessa anvisningar är till för din säkerhet och för att hjälpa dig undvika risk för personskador

och/eller materiella skador. Alla garantier förfaller om du inte följer dessa anvisningar.

- Apparaten fyller kraven i BS EN 484, BS EN 498.
- Gasapparater kräver ventilation för effektivt prestanda och för att säkerställa säkerheten för användare och andra personer i närheten. Använd inte apparaten i ett oventilerat utrymme. Den är endast avsedd för utomhusbruk.
- Se till att apparaten används i ett välventilerat utrymme.
- **VARNING: EXPONERADE DELAR KAN VARA MYCKET VARMA. HÅLL UNGA BARN BORTA.**
- Läs bruksanvisningen innan du använder apparaten.
- Använd endast utomhus!

### Montering och användning

- Använd inte enheten om den har skadade eller slitna tätningar
- Använd inte en apparat som läcker, är skadad eller inte fungerar ordentligt.
- Hantera apparaten försiktigt; tappa den inte.
- Använd alltid apparaten på en stabil, jämn yta
- Se till att den sammansatta produkten är stabil och inte gungar.
- Denna apparat är inte lämplig för installation eller anslutning till ett nätverksgasförsörjning
- Se till att apparaten används på säkert avstånd från antändliga material. Minimum säkerhetsavstånd: ovanför apparaten - 1,2m, bakåt och åt sidorna - 0.6m. (Fig 1)
- Vid användning av kastrull är den minsta rekommenderade storleken 225mm i diameter och den största storleken 450mm.
- Använd inte någon kokyta eller gryta som är större än den rekommenderade storleken. Våra matlagingsytor har utformats speciellt för att tillåta gasförbränning att strömma ut och stängning av detta utrymme kan påverka denna apparats prestanda.
- Modifiera inte denna apparat, alla modifieringar kan vara farliga. Använd den inte till något som den inte är designad för.
- Flytta inte apparaten medan den är i användning.
- Lämnna aldrig apparaten utan uppsikt medan den är tänd.
- Under användandet blir delar av apparaten heta (speciellt brännaren). Undvik att vidröra heta delar med bara händerna. Användning av skyddshandskar rekommenderas.
- Använd inte apparaten om den lämpliga kokytan inte är korrekt placerad.

### Slang

- Slangen och tätningen på reglerventilen måste kollas på slitage eller skador före varje användningstillfälle och innan du ansluter gasbehållaren.
- Använd inte apparaten om slangen är skadad eller sliten. Byt ut slangen.
- Vrid inte slangen, och se till att den inte blir hopklämd.
- Slangens längd måste vara minst 0.8m och högst 1,5m. Byt ut slangen om den är skadad eller visar tecken på skörhet eller sprickbildning.

### Gasbehållare

- Gas tillförs enheten via en slang och regulator. Slangen och regulatorn kan kopplas till en gasflaska eller en Power Pak, som är en enhet som tar två eller flera gaspatroner. Obs: Slang, regulator och Power Pak medföljer inte apparaten.
- FÖRSÖK ATT MONTERA ANDRA TYPER AV GASCYLINDRE ELLER GASPATRONER (ANVÄNDS I SAMBAND MED POWER PAK) KAN VARA FARLIGT.
- Denna apparat får endast användas med en godkänd slang och regulator.
- Får endast användas med en gasflaska som inte överstiger 500 mm i höjd (exklusive regulatorn) och 400 mm i bredd.
- Se till att gasbehållaren monteras eller byts ut på en väl ventilerad plats, helst utomhus, borta från antändningskällor såsom öppen låga, piloter, elektriska eldar och borta från andra människor.
- Håll gasbehållare borta från värme och lågor. Placera inte på en spis eller någon annan het yta.
- Påfyllningsbara behållare får endast användas i upprätt läge för att säkerställa korrekt bränsleuttag. Underlåtenhet att följa detta kan orsaka vätskeutläpp från gasbehållaren vilket resulterar i farliga driftsförhållanden.
- Försök inte att ta bort gasbehållaren medan apparaten är i drift.
- Gasbehållaren måste kopplas bort från apparaten efter användning eller vid förvaring.

### Lätt baksida

- I händelse av baktändning (när lågan slår tillbaka och tänds vid munstycket), vrid omedelbart av gastillförseln genom att först stänga reglerventilen på gasbehållaren och därefter apparatventilen. När lågan har slocknat, ta av reglerventilen och kolla dess tätningssring. Sätt dit en ny tätningssring om du är tveksam. Tänd apparaten igen.
- Lämnna in apparaten till en auktoriserad reparatör om lågan fortsätter att baktända.

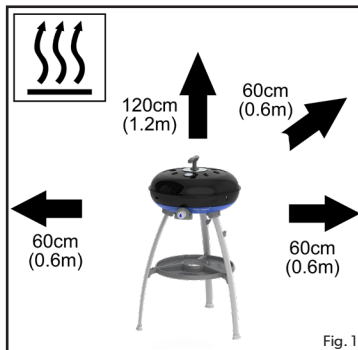

Fig. 1



**Läckor**

- Om det finns en gasläcka på din apparat (gaslukt), stäng omedelbart av gastillförseln genom att vrida kontrollvredet medurs till "OFF"-läget och ta den till en eldfri plats där gasläckan kan upptäckas och stannade. Om du vill kontrollera om det finns gasläckor på din apparat, gör det utomhus. Försök inte att upptäcka gasläckor med en låga; använd tvålvatten.
- Kontrollera om det finns läckor på sluttstycket vid ventilen och på behållarens reglage, med gasen öppen på behållaren men utan att apparatens kontrollknapp står på eller är öppenad.

**Hur man kontrollerar att apparaten är ansluten till gasförsörjningen på ett bra sätt**

- Det är viktigt att alla gasanslutningar är korrekt anslutna för att förhindra eventuella gasläckor.
- Det korrekta sättet är att smörja in fogen, det vill säga där gasbehållaren ansluter till apparaten, med tvålvatten. Vrid apparatens kontrollratt något moturs för att slå på gasen. Om det bildas bubblor finns det en gasläcka. Stäng omedelbart av gasen och koppla bort gastillförseln från apparaten. Kontrollera att alla anslutningar är korrekt monterade. Kontrollera att tätningen är på plats och i gott skick innan du ansluter gastillförseln. Kontrollera igen med tvålvatten efter återmontering av gasförsörjningen.
- Om en gasläcka kvarstår, returnera produkten till din lokala återförsäljare för inspektion/repairation.

Användningsland	BE, CH, CY, CZ, ES, FR, GB, GR, IE, IT, LT, LU, LV, PT, SK & SI		PL	BE, CY, DK, EE, FR, FI, HU, IT, LT, NL, NO, SE, SI, SK, RO, HR, TR, BG, IS, LU, MT, & ZA	AT, CH, DE & SK
Apparatkategorier	I <sub>3</sub> +(28-30/37)		I <sub>3B</sub> /P (37)	I <sub>3B</sub> /P (30)	I <sub>3B</sub> /P (50)
Tillåtna gaser	Butane	Propane	Butan, propan jämte blandningar		
Driftstryck	28-30mBar	37mBar	37mBar	28-30mBar	50mBar
Munstyckenummer	0.92				0.82
Nominellt bruk:	270g/hr	313g/hr	270g/hr	270g/hr	
Nominell värmeeffekt, brutto	3.7kW	4.3kW	3.7kW	3.7kW	
Gaskällor	Slang och reglage av godkänd typ, kopplade till en påfyllbar gasbehållare på högst 9 kg som uppfyller lokalt gällande bestämmelser.				

**Landsnamn och Förkortningar**

AE = Förenade arabemiraten	AL = Albanien	AT = Österrike	BE = Belgien	CH = Schweiz
CZ = Tjeckien	DE = Tyskland	DK = Danmark	ES = Spanien	FI = Finland
FR = Frankrike	GB = Storbritannien	GR = Grekland	HR = Kroatien	IT = Italien
JP = Japan	KR = Korea	NL = Nederländerna	NO = Norge	PL = Polen
PT = Portugal	RO = Rumänien	RU = Ryssland	RS = Serbien	SI = Slovenien
SK = Slovakien	SE = Sverige	TR = Kalkon	ZA = Sydafrika	

**I 3B/P (30), I 3+ (28-30/37) och I 3B/P (37), Apparatkategorier: (DK, FI, NO, NL, SE, AT, DE, BE, ES, FR, IE, IT, PT, GB, CH)**

Skjut en godkänd slang på ventilsluttstycket tills det sitter ordentligt. I andra änden, fäst en lämplig lågtrycksregulator.

I3B/P(30): 30mbar butankonfigurationsregulator eller 30mbar propankonfigurationsregulator eller 30mbar butan/propanblandningskonfigurationsregulator.

I3B/P(37): 37mbar butankonfigurationsregulator eller 37mbar propankonfigurationsregulator eller 37mbar butan/propanblandningskonfigurationsregulator.

I3+(28-30/37): 30mbar butankonfigurationsregulator eller 37mbar propankonfigurationsregulator.

Återigen se till att slangen sitter ordentligt. Den typ av slang som används ska överensstämma med relevant EN-standard och lokaliseringsskrav.

**I 3B/P (50) Apparatkategori: (AT, DE, CH, SK)**

I3B/P(50): 50mbar butankonfigurationsregulator eller 50mbar propankonfigurationsregulator eller 50mbar butan/propanblandningskonfigurationsregulator.

Skruva fast en slang med rätt gängade kopplingar i varje ände, på ventilens vänstra 1/4" BSP-gänga. Fäst en lämplig 50mbar lågtrycksregulator på änden av slangen. Slangen som används måste överensstämma med DIN 4815 del 2 eller motsvarande.

## 2. Montering och ändring av gastillförseln

### Anslutning av gasförsörjningen

- Se till att gummitätningen på reglerventilen finns på plats och är i gott skick, innan apparaten ansluts till en gasbehållare.
- Innan du ansluter slang och regulator till apparaten, kontrollera att apparatens kontrollratt är i läge "OFF".
- Kolla denna detalj varje gång du ansluter apparaten till en gasbehållare.
- Blås ut eventuella dammkorn ur cylinderöppningen för att förekomma tilltäppning av munstycket.
- **OBS!** Se till att slutstycket hålls rakt när du installerar och skruvar fast det så att risken för gasläckor förhindras. Skruva fast med en lämplig skruvnyckel. (Fig. 2a)
- Fäst en godkänd slang och regulator till apparaten.
- Se till att gastillförseln (gasflaska / gaspatron) är installerad på en väl ventilerad plats borta från alla antändningskällor, såsom öppen låga, och borta från andra människor.
- Vrid inte slang, och se till att den inte blir hopklämd. Se till att den läggs undan från själva köket så att du förekommer försämring / skada på slang, på grund av hetta.
- Se till att gasbehållaren alltid står i upprätt läge. Anslut cylindern genom att skruva på den stadigt för hand tills gången sitter stadigt.
- Se till att det finns en komplett gastätning (kontrollera att det inte luktar gas runt anslutningen). Använd inte öppen låga för att kontrollera läckor. Använd varmt tvålatten på enhetens kontakter och anslutningar. Läckage gör att bubblor uppstår runt läckageområdet.
- Använd inte apparaten om du inte lyckas tätas gasläckan, utan ta kontakt med din lokala försäljare för att få hjälp.

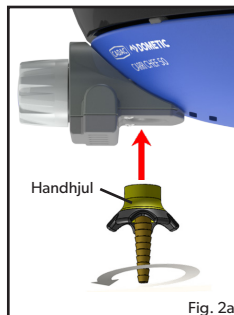

Fig. 2a

### Hur man kopplar bort och byter gastillförsel

- Efter användning, vrid kontrollrattet till läget "OFF" och stäng gastillförseln.
- När du behöver byta ut en tom cylinder, se till att gasen är stängd vid cylinderventilen.
- Rök inte när du byter cylinder.
- Ta bort regulatorn från den tomta cylindern.
- Fäst regulatorn på en full cylinder, se ovanstående instruktioner om hur man ansluter gastillförseln.
- Utför samma skötsel- och inspektionsprocedurer som när du installerar en ny gasflaska.

### Hur kontrollerar man om gasflaskan är tom?

- Det enklaste sättet att kontrollera om gasnivån är låg är att plocka upp gasflaskan.
- Om du tycker att din gasflaska är något lättare än normalt kan du väga den för att se hur mycket gas som finns kvar. De flesta flaskor har sin egen tomvikt stämplad på halsen eller bottenringen, och om vikten stämmer överens med vikten på din flaska har du ingen gas. Från skillnaden i vikt kan du uppskatta hur mycket gas som finns kvar.

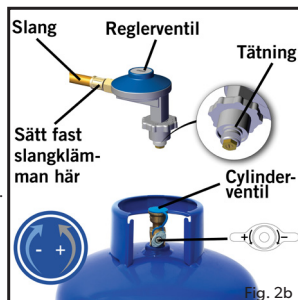

Fig. 2b

## 3. Användning av apparaten

### Montering och användning

- Apparaten har utformats så att den kan transporteras – benen och redskapsbrickan är därför enkelt löstagbara/monterade.
- Montering/demontering är för användaren begränsad till att sätta dit benen och redskapsbrickan, och att röja undan matlagingsytor vid installationen.
- Vid montering av benen: se alltid till att benens säkerhetsringar sitter fast ordentligt och att anordningen är stabil och inte gungar när den är färdigmonterad. Använd inte apparaten utan att sätta dit redskapsbrickan eftersom den också har en viktig betydelse i att säkerställa apparatens totala stabilitet.
- Använd inte apparaten om värmeskölden, fettpannan eller brännarepannan skadas på ett sätt så att värmeskölden och fettpannan hamnar i bestående kontakt under användningen. Lämna den till en återförsäljare för reparation.
- Täck inte över och ändra inte lufthålen på ventilåldans lock då det kommer att inverka på produktens funktionsduglighet och kan leda till en oberoende låga.
- När du använder denna apparat, se till att alla delar är i gott skick och att du har kontrollerat för eventuella gasläckor före varje användning och tändning.
- Tillagningsytorna kan enkelt placeras och är redo att användas. Ingen montering krävs.
- **MÅRK VÅL:** Var god se till att allt skyddande förpackningsmaterial och all plast blir borttaget från apparaten innan den används.
- Apparaten är utformad för användning med kokkårl som är minst 225mm och högst 450mm i diameter.

### Försiktighetsåtgärder som ska iaktas före tändning.

- Använd endast denna apparat på en stabil, jämn yta.
- Efter långvarig förvaring, inspektera apparaten för eventuella insekter och spindelväv som kan påverka gasflödet.

### Att använda kontrollknappen

Kontrollknappen är försedd med två positiva stoppositioner, en vid låg och en vid Tända/Hög. Detta avgränsar lågans justering mellan dessa två punkter.

### Tänd apparaten med piezo

- För att tända apparaten med piezotändaren, tryck och vrid kontrollvredet moturs tills du hör ett klick. Om gasen inte tänds vid den första gnistan, vrid tillbaka kontrollratten till dess "OFF"-läge. Försök igen genom att trycka och vrida på kontrollratten moturs tills du hör ett klick. Om gasen inte har antänts under de första två till tre sekunderna bör du stänga reglerventilen genom att vrida kontrollreglaget tillbaka till sitt "OFF"-läge.
- Vänta cirka trettio sekunder för att låta all gas som samlats in i brännaren rinna ut. Upprepa ovanstående process om nödvändigt tills lågan tänds. Lågan ska normalt tändas inom de första en till två sekunderna.

### Tändning med en BBQ-tändare

- Vid kallstart kan apparaten tändas uppifrån innan önskad tillagningsyta monteras. När du tänder en varm apparat, rekommenderas att detta görs genom att sticka en BBQ-tändare genom ett av ventilationshålen under brännaren, tills den är i linje med brännaren (Placera INTE BBQ-tändaren genom det stora hålet direkt under brännaren). Tänd BBQ-tändaren. Medan BBQ-tändaren är tänd, tryck och vrid kontrollvredet moturs för att tända brännaren.

### Allmän

- Efter att apparaten har tänts kan man justera lågans styrka genom att vrida ventilknappen motsols för att minska lågan, och medsols för att öka den.
- Helt stängt läge är vid medurs yttersta position. För att rotera ventilen från helt stängt läge måste man först tryck ned knappen tillräckligt för att komma ut ur låsmekanismen. Håll in knappen och vrid den i moturs riktning. När axeltappen har kommit ut ur låsställningen behöver man inte längre hålla kontrollknappen nedtryckt och den kan vridas fritt för att ställa in önskad låga.
- När du lagar mat med hög fetthalt kan uppblåsningar uppstå om värmenivån är för hög. Om detta händer, sänk värmen tills blossen slutar.
- Lågan kan iakttas genom ett tithål som finns på sidan av fettpannan.
- Efter användning, stäng först reglerventilen på gasolflaskan (om tillämpligt). När lågan har slocknat, stäng kontrollventilen på enheten
- Flytta inte enheten medan den används. Det är farligt att flytta enheten medan den är påslagen och kan orsaka uppblåsning.
- Ta bort gaspatronen när den inte används

### Matlagningstips:

En egenskap hos Skottel BBQ är att den erbjuder olika värmezoner (se fig. 5). Detta är mycket användbart eftersom vissa livsmedel tillagas snabbare än andra och maten som är klar först, kan flyttas till de svalare delarna av maträtten för att hålla sig varm medan matens balans är stilla matlagning.

- OBS!** Om apparaten används under blåsiga förhållanden måste locket användas som ett vindskydd och placeras i positionen som visas i Fig.6.

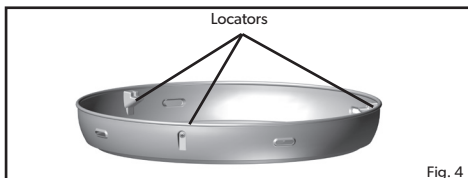

Fig. 4

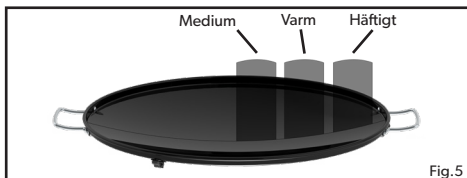

Fig.5

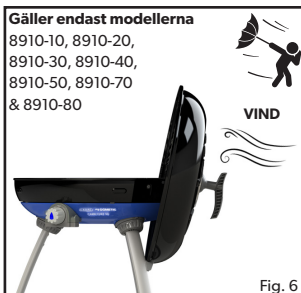

Fig. 6



Fig. 3

## 4. Komponentlista

	A	B	C	D	E	F	G	H	I	J
8910-10	*	*						*		
8910-11		*						*		
8910-20	*						*	*		
8910-21							*	*		
8910-30	*	*					*	*		
8910-31	*	*					*	*	*	
8910-32	*	*					*	*		*
8910-40	*			*			*	*		
8910-50	*					*	*	*		
8910-51						*		*		
8910-52						*	*	*		
8910-60	*			*				*		
8910-70	*		*				*	*		
8910-80	*				*			*		
8910-81	*				*			*		*
8910-82	*			*	*			*		
8910-90			*				*	*		



Följande ytor säljs separat. Kontrollera med din lokala återförsäljare för att se vilka tillbehör som finns tillgängliga i din region.



**Kupol**



**Skottel**  
(används för stekning)



**BBQ 2 Plancha**  
(används för stekning  
grillning)



**Paella Pan 50**  
(används för Paella/Ftering)



**Chef Pan 50**  
(används för stekning)



**BBQ Grid**  
(används för grillning)



**Grill 2 Braai 50**  
(används för stekning  
grillning)



**Pizza Stone Pro 50**  
(används för pizzabakning)



**Grytstekpanna**  
(används för att laga grytstek)  
Använd i kombination med  
grytställ och Dome



**Soft Soak 50**  
(för enklare rengöring)

## 5. GreenGrill Matlagningsalternativ

### GreenGrill Matlagning

De flesta matlagningsytor har vår GreenGrill-beläggning. Denna keramiska beläggning är helt PFOA-fri; den innehåller inga giftiga ämnen och garanterar hälsosammare matlagning!

#### FÖRBEREDELSE OCH ANVÄNDNING

- För att "krydda" din grill: innan du använder tillagningsytan för första gången kan du krydda den för att ge tillagningsytan ett tunt skyddande lager som förhindrar att maten fastnar. Det krävs inte men vi rekommenderar det. Det är väldigt enkelt: gnid lätt matolja på ytan och ställ sedan över medelvärmes i 2-3 minuter. När den svalnar, tvätta matlagningsytan med tvålatten före användning och smörj in den lätt med lite olja (valfri matolja, t.ex. solrosolja). Den är redo att gå!
- Obs: GreenGrill-beläggning leder värme bättre än produkter med en vanlig (PTFE) non-stick-beläggning. Vi rekommenderar därför att endast använda 75 % av kraften av det du är van vid.
- Lämna aldrig kokyten på värmekällan utan olja. Applicera ett tunt lager olja med en hushållspapper eller en pensel innan du placerar kokyten på värmekällan. Se till att du har oljat in alla delar, så med t.ex. ett BBQ-galler inkluderar också de upphöjda kanterna.
- Vi rekommenderar stekning i solrosolja eller rapsolja på grund av den höga kokpunkten. Olivolja kan ha en relativt låg kokpunkt, vilket kan göra att ingredienserna fastnar i pannan eller bränns. Vi rekommenderar därför inte att använda olivolja. Tips: ta upp kött eller fisk i rumstemperatur innan stekning. Detta förhindrar att den fastnar på matlagningsytan.
- Använd alltid silikon- och/eller träredskap så att GreenGrill-beläggningen inte skadas. Använd aldrig metallredskap eftersom det kan skada beläggningen.

#### RENGÖRING

- Låt kokyten svalna innan rengöring. Extrema temperaturförändringar kan deformera tillagningsytan.
- GreenGrill-beläggningen är "Easy Clean". Varmt tvålatten och en mjuk svamp räcker för att rengöra GreenGrill-tallriker. Undvik skursvampar eller stålull.
- Om matrester finns kvar på tillagningsytan från tidigare användning kan de fastna på beläggningen och orsaka bruna fläckar. I dessa områden kan ingredienserna fastna på matlagningsytan eftersom beläggningen inte längre är tillgänglig. Se till att dessa fläckar har tagits bort ordentligt före användning.
- För envisa fläckar eller rester i paellapannan eller pannan, försök att blötägga den över natten i varmt tvålatten eller använd "vinägemetoden": håll ett lager vinäger i pannan och värm pannan något. Vinägen behöver inte koka, och den ska absolut inte avdunsta helt. Håll vinägern från pannan, tvätta pannan med tvålatten och pannan blir som ny igen. Obs: Uppvärmningsvinäger kan ha en obehaglig lukt.
- CADAC | DOMETIC Soft Soak (säljs separat) är den ideala kompletteringsprodukten för att underlätta blötägning över natten. När du använder Soft Soak rekommenderar vi att du placerar matlagningsytan med framsidan nedåt vilket möjliggör maximal blötägning och dessutom använder mindre vatten.
- Eventuella envisa fläckar som finns kvar efter blötägning kan lossas och borstas bort med CADAC | DOMETIC Soft Soak Brush (säljs separat)
- Torka av med en mjuk trasa så är det klart!



Soft Soak Brush

#### UNDERHÅLL

- Vi rekommenderar att du tillsätter lite olja på kokyten efter rengöring och sprider den med hushållspapper. Oljan tätar ytan från utomhusluft och fukt. Det ser också till att maten inte bränner fast i ytan.
- Placera matlagningsytan i en plastpåse innan du lägger den i förvaringspåsen så att du är säker på att förvaringspåsen förblir ren och oljefri.
- Förvaringspåsen förhindrar skador på GreenGrill-beläggningen och din produkt

### Matlagningsalternativ

- Det här är de tillgängliga tillagningsalternativen.

**Grillning:** Detta tillagningsalternativ är idealiskt för fettfri grillning av kyckling, korv, kotletter, kebab, fisk eller grönsaker. För denna typ av matlagning, använd grillplattan

**Varning:** Observera att när du lagar fett kött kommer det att stänka lite fett på enheten, vilket kan orsaka uppblösningar. Var försiktig när du hanterar sådant kött. Tillagningstemperaturerna justeras enkelt för att passa dina egna behov genom att vrida på kontrollratten för att reglera värmegraden.

**Fritering:** Det här alternativet är idealiskt för röror, fisk, frukost, pannkakor, råkor, paella och grönsaker. För denna typ av matlagning, använd den platta grillen. Observera att eftersom det är en grund panna så lämpar den sig endast för ytlig panfritering. Den lättstädade ytan uppmanar minimal användning av fett för hälsosam matlagning.

**Kokning:** För denna typ av matlagning, placera grytstället i sina spår och se till att det sitter ordentligt. Placera en lämplig kruka (inte mindre än 225mm i diameter och inte mer än 450mm i diameter). En liter vatten kommer att koka på cirka 6 minuter beroende på förhållandena, storleken på kastrullen som används etc.

**Paella:** När du använder små krukor, försök inte använda krukor med plasthandtag eftersom dessa kan bli extremt varma.

**Paella:** Detta tillagningsalternativ är idealiskt för att tillaga paella, risotto, pastarätter, traditionell frukost etc. Paella Pan är gjord av högkvalitativt pressat aluminium som möjliggör utmärkt värmefördelning och kvarhållning.

**Pizzabakning:** Detta tillagningsalternativ är idealiskt för att tillaga pizzor, platta bröd etc. Pizzastenen är 12 mm tjock och tål temperaturer på upp till 300°C och inkluderar en panna. Kupolen måste användas för att skapa bakeffekten

## 6. Rengöring

- Vi rekommenderar att du rengör apparaten efter varje användningstillfälle. Det förlänger livet på apparaten.
- Låt apparaten svalna innan du rengör den.
- Använd en fuktig trasa urviden i en lösning av tvålvatten för att rengöra utvändiga ytor.
- För att rengöra kökets stomme, torka den ren med en fuktig trasa, eventuellt med lite diskmedel om så krävs.
- **DOPPA INTE NER DEN I VATTEN**, eftersom detta gör det möjligt för vatten att ta sig in i brännarröret, så att apparaten inte fungerar ordentligt.
- Grillplattan är belagd med en tuff slitstark keramisk non-stick-beläggning som har använts med stor framgång på några av de bästa köksredskapen i världen. Ändå kan ta hand om det hjälpa dig att njuta av extra år av hälsosam, enkel matlagning utan vidhäftning.
- Även om den keramiska non-stick-beläggningen är mycket hållbar, kan den lätt skadas genom att använda metallredskap. Därför rekommenderas att du endast använder plast- eller träredskap för matlagning • Låt alltid grillen/plattan svalna innan den sänks ned i vatten.
- Se till att inget vatten kommer in på brännarna eller pilot-/tändområdet. Torka av apparaten helt torr före användning.
- Använd inte slipande rengöringsmedel eftersom de kan skada ytorna.
- Rengör apparaten efter varje användning. Efter rengöring rekonditionera kokytan med en lätt torka av olja.
- Förvara apparaten och gastillförseln i ett välventilerat utrymme borta från brännbart material. Förvaring av cylindrar bör helst vara utomhus och får INTE finnas i en källare.
- Obs: För envisa fläckar kan CADAC ugnsgrengörare användas.

## 7. Lagring

- Låt alltid enheten svalna och rengöras innan den förvaras.
- Stäng av gastillförseln till apparaten, koppla ur och ta bort gastillförseln från apparaten.
- Förvara aldrig en apparat med gastillförseln ansluten, detta är en osäker praxis.
- Förvara apparaten och gastillförseln i ett välventilerat utrymme borta från brännbart material. Förvaring av cylindrar bör helst vara utomhus och får INTE finnas i en källare.

## 8. Underhåll & felsökning

### Underhåll

- Om du rengör och underhåller din apparat regelbundet förlängs apparatens livslängd och risken för problem minskar.
- Denna apparat kräver inget planerat underhåll.
- Denna apparat får endast servas av en auktoriserad person.
- Kontrollera din gasslang och anslutningar regelbundet för tecken på läckage och varje gång gasflaskan fylls på eller monteras på apparaten vid varje användning.

### Felsökning

Vid stänkande låga eller jetblockering:

- Rengör dina brännarportar vid spill.
- Vi rekommenderar att du rengör eller byter ut jetmunstyckena var sjätte (6) månad för att säkerställa fortsatt effektiv drift av din apparat. Om apparaten skulle fungera onormalt efter förvaring och alla kontroller inte har löst problemet, kan munstycket vara blockerat. Ett blockerat munstycke indikeras av en svagare gulaktig låga eller ingen låga alls i extrema fall. Under dessa omständigheter är det nödvändigt att ta bort och inspektera och noggrant rengöra alla främmande föremål som kan ha samlats i apparaten.
- Detta kan göras genom att ta bort strålen med vanliga verktyg och blåsa bort all smuts från strålen, eller så kan du köpa nya strålar från din lokala butik. Försök inte att mekaniskt rengöra strålen.

### Byte av ett blockerat munstycke

- Carri Chef har försett med en särskild storlek på munstycket så att rätt gasmängd kan ställas in.
- Om hålet i munstycket blockeras, kan detta leda till en liten låga eller ingen låga alls. Försök inte att rengöra munstycket med en pinne eller liknande föremål då detta kan skada öppningen, vilket kan göra apparaten opålitlig.
- **Att byta ut munstycket:** Ta bort de tre skruvarna från värmesköldplattan (Fig. 8). Ta bort värmesköldplattan (Fig. 9), utan att skada piezo-elektroden. Munstycket kan nu avlägsnas med hjälp av en lämplig skruvnyckel (Fig. 10). Använd inte en tång på munstycket då denna kan skada munstycket så att det blir oanvändbart eller inte går att avlägsna. Skruva fast det nya munstycket till ventilen. Dra inte åt för hårt, detta kan skada munstycket.
- Montera det hela genom att utföra ovanstående procedur i omvänd ordning.

### Byte av slang:

- Installationen av en slang beskrivs i avsnitt 2.



Fig. 7

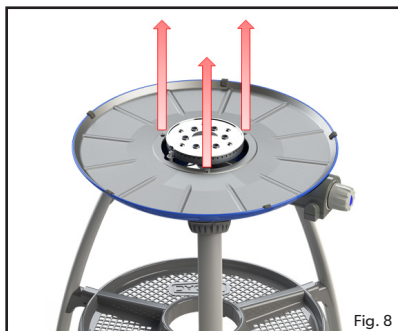

Fig. 8

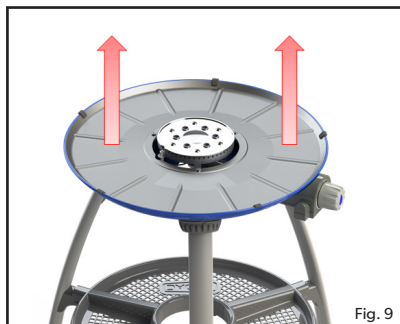

Fig. 9





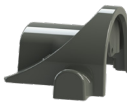









Fig. 10











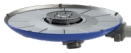

## 9. Reservdelar och tillbehör

- Använd alltid äkta reservdelar eftersom de har utformats för att ge optimal prestanda.













### Reservdelar

Item	Reservdelar No.	Item	Reservdelar No.	Item	Reservdelar No.
	8910-SP003		8910-SP016		Höger Ben 8910-SP026
	8910-SP004		8910-SP017		8910-SP030
	8910-SP005		8910-SP018		8910-SP039
	8910-SP006		Piezo electrode & tråd 8910-SP019		8910-SP040



Item	Reservdelar No.	Item	Reservdelar No.	Item	Reservdelar No.
	8910-SP011		8910-SP020		8910-SP041
	8910-SP012 (30mbar) 8910-SP027 (50mbar)		Front Leg 8910-SP021		8910-SP047
	8910-SP013		8910-SP022		8910-SP048 (30mbar) 8910-SP049 (50mbar)
	8910-SP015		Left Leg 8910-SP025		Stråle 0.92 (28/30/37mbar) 8910-SP001 Stråle 0.82 (50mbar) 8910-SP002
	Ventil (28/30mbar) 8910-SP014 8910-SP014-V2  Ventil (50mbar) 8910-SP029 8910-SP029-V2				

## Tilbehør

Item	Reservdelar No.	Item	Reservdelar No.	Item	Reservdelar No.
	8910-100		8910-101		8910-102
	8910-103		8910-105		8910-108
	98436		8910-900		5760
	8631		346-10		370-EU 370-UK
	98326				

## 10. Garanti

CADAC Europe BV utfärdar härmed en garanti till den URSPRUNGLIGA KÖPAREN av denna CADAC Europe BV-gasapparat, att den ska vara fri från fel i material och tillverkning enligt följande, räknat från inköpsdatum:

Ventiler:	2 år
Plastdelar:	Ingen garanti
Pressgjutning	1 år
Emaljerade delar:	2 år
Brännare:	1 år

Garantin gäller endast förutsatt att apparaten monterats och använts i överensstämmelse med den tryckta bruksanvisningen.

CADAC Europe BV kan komma att begära rimligt bevis för inköpsdatum. BEHÅLL DÄRFÖR KASSAKVITTOT ELLER FAKTURAN.

Denna begränsade garanti är begränsad till reparation eller utbyte av delar som visar sig defekta vid normal användning och service, och som vid undersökning kan visas vara defekta till CADAC Europe BVs belåtenhet. Kontakta först kundservice-representanten i ditt område, med hjälp av kontaktinformationen i din handledning, innan du returnerar några delar. Om CADAC Europe BV bekräftar defekten och godkänner klagomålet, åtar sig CADAC Europe BV att byta ut byta ut sådana delar gratis. CADAC Europe BV kommer att skicka delarna till köparen inräknat frakt eller porto.

Denna begränsade garanti täcker inga fel eller funktionssvårigheter uppkomna genom olyckshändelse, missbruk, felaktigt bruk, ändringar, användning till något apparaten inte är avsedd för, vandalism, felaktig installation eller bristande underhåll eller service, eller underlåtande att utföra normalt rutinunderhåll. Denna begränsning innefattar, men är ej begränsad till, skada förorsakad av insekter i brännarrören, såsom förklaras i denna handledning.

Försämring eller skada orsakad av omilt väder, som hagel, orkan, jordskalv eller virvelstormar, liksom missfärgning orsakad av att ytor utsatts för kemikalier, vare sig direkt eller i atmosfären, täcks ej av denna Begränsade Garanti.

Inga andra uttryckliga garantier existerar förutom vad som härunder förklarats. Varje annan implicit garanti beträffande säljbarhet och användbarhet som kan tänkas gälla, är tidsbegränsad till de perioder som täcks av denna uttryckliga skriftliga garanti. Vissa länder tillåter ingen begränsning av hur länge en implicit garanti gäller, så denna begränsning gäller möjligen inte i ditt fall.

CADAC Europe BV tar inget ansvar för några som helst särskilda, indirekta eller följdskador. Vissa länder tillåter inte uteslutande eller begränsningar av bi- eller följdskador, så denna begränsning/detta uteslutande gäller möjligen inte i ditt fall.

CADAC Europe BV ger ingen fullmakt till någon person eller firma att för dess räkning ta på sig något ansvar eller någon skyldighet i samband med försäljning, installation, bruk, borttagande, återsändande eller utbyte av dess apparatur, varför inga påståenden av denna art är bindande för CADAC Europe BV.

Denna Garanti gäller endast produkter sålda i detaljhandeln.

För att njuta av och säkerställa en lång livslängd för din produkt, se avsnittet om rengöring och underhåll i användarmanualen.

## Razlaga simbolov



Recikliranje embalaže. Embalažni material odložite v ustrezne zabojnike za recikliranje odpadkov, kjer koli je to mogoče.

Poskrbite za zadostno prezračevanje. Ta plinska naprava uporablja zrak (kisik). Aparata ne uporabljajte v neprežračenem prostoru. Če se vedno več plinske naprave in / ali potniki, ki uporabljajo plin dodan prostor, je treba zagotoviti dodatno prezračevanje. Če so prostoru dodane kakršne koli naprave, ki uporabljajo plin, je treba zagotoviti dodatno prezračevanje.

### POMEMBNO

Pozorno preberite navodila, da se seznanite z napravo pred priključitvijo aparata z jeklenko.

Navodila shranite za poznejšo uporabo.

## 1. Varnostne informacije

Ta navodila so za vašo varnost in v izogib nevarnosti poškodb. Če se navodilom ne sledi natančno, garancija ne velja.

- Aparat je v skladu z BS EN 484, BS EN 498
- Plinske naprave potrebujejo prezračevanje za učinkovito delovanje in zagotavljanje varnosti uporabnikov in drugih v neposredni bližini. Aparata ne uporabljajte v neprežračenem prostoru. Namenjeno je samo zunanji uporabi.
- Poskrbite, da je naprava uporabljena v prostoru z dobrim prezračevanjem.
- OPOZORILO: DOSTOPNI DELI SO LAHKO ZELO VROČI. DRŽITE MLAJE OTROKE PROČ.**
- Cilinder plina se uporablja le v pokončnem položaju.
- Pred uporabo aparata preberite navodila.

### Montaža in uporaba

- Naprave ne uporabljajte, če ima poškodovana ali obrabljena tesnila.
- Ne uporabljajte aparata, ki pušča, je poškodovan ali ne deluje pravilno.
- Z napravo ravnajte previdno. Ne pustite, da pade.
- Napravo vedno uporabljajte na stabilni ravni površini
- Poskrbite, da je sestavljen proizvod stabilen in se ne maje.
- Ta naprava ni primerna za namestitvev ali priključitev na mrežasto oskrbo s plinom
- Ta naprava ne sme biti v bližini vnetljivih materialov med uporabo. Minimalne varne razdalje so:

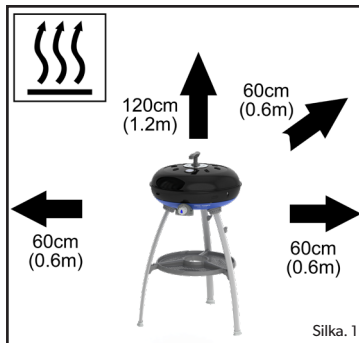

Silka. 1

- Nad napravo 1,2 m. Na zadnji strani in ob straneh 0.6m. (Silka 1)
- Pri uporabljanju lonca je minimalna priporočena velikost 225mm in največja priporočena velikost 450mm.
- Ne uporabljajte kuhalne površine ali lonca, ki je večji od priporočene velikosti. Naše kuhalne površine so bile posebej zasnovane tako, da omogočajo izgorevanje plina in zaprtje tega prostora lahko vpliva na delovanje te naprave.
- Te naprave ne spreminjajte, vsaka sprememba je lahko nevarna. Ne uporabljajte ga za ničesar, za kar ni bil zasnovan.
- Naprave ne premikajte med uporabo.
- Prizgane aparata nikoli ne puščajte brez nadzora.
- Med uporabo se deli aparata segrejejo (predvsem gorilnik), zato se ne dotikajte vročih delov z golimi rokami. Priporočljiva je uporaba rokavic.
- Aparata ne uporabljajte, če ustreza kuhalna površina ni pravilno postavljena.

### Cev

- Pred vsako uporabo in pred priključitvijo na posodo za plin je treba cev preveriti glede obrabe ali poškodb.
- Aparata ne uporabljajte, če je cev poškodovana ali obrabljena. Zamenjajte cev.
- Ne zvijajte ali poškodujte cevi.
- Dolžina cevi ne sme biti manjša od 0,8m, in ne sme presežati 1,5m. Cev je potrebno zamenjati, ko je poškodovana ali kaže znake krhkosti ali razpok.

### Posoda za plin

- Plin se v enoto dovaja preko cevi in regulatorja. Cev in regulator lahko priključite na plinsko jeklenko ali Power Pak, ki je naprava, ki sprejme dve ali več plinskih kartuš. Opomba: Cev, regulator in Power Pak niso dobavljeni z aparatom.
- POSKUS NAMESTITEV DRUGIH VRST PLINSKIH JEKLEN ALI PLINSKIH KARTUŠ (KI SE UPORABLJAJO V POVEZAVI Z POWER PAK) JE LAHKO NEVAREN.
- To napravo smete uporabljati samo z odobreno cevjo in regulatorjem.
- Za uporabo samo s plinsko jeklenko, ki ne presega 500 mm v višino (brez regulatorja) in 400 mm v širino.
- Prepričajte se, da je posoda za plin nameščena ali zamenjana na dobro prezračevanem mestu, po možnosti na prostem, stran od kakršnih koli virov vžiga, kot so odprti ogenj, piloti, električni požari in stran od drugih ljudi.
- Posode za plin hranite stran od vročine in ognja. Ne postavljajte na štedilnik ali katero koli drugo vročo površino.
- Posode, ki jih je mogoče ponovno napolniti, je treba uporabljati samo v pokončnem položaju, da zagotovite pravi odzvem goriva. Neupoštevanje tega lahko povzroči izpust tekočine iz posode za plin, kar povzroči nevarne pogoje delovanja.
- Ne poskušajte odstraniti plinske posode, medtem ko naprava deluje.
- Posodo za plin je treba po uporabi ali med skladiščenjem odklopiti od naprave

### Lahek hrbet

- V primeru vrnitve svetlobe (ko plamen gori nazaj in se vžge v notranjosti gorilnika ali venturijevega ohišja), takoj izklopite dovod plina tako, da najprej zaprete regulacijski ventil na plinski jeklenki in nato ventil naprave. Ko plamen ugasne, odstranite regulator in preverite stanje tesnila; zamenjajte tesnilo, če ste v dvomih. Ponovno prižgite napravo.
- Če plamen vztrajno gori, izdelek vrnite pooblaščenemu serviserju.

**Puščanja**

- Če pride do puščanja plina v vaši napravi (smrad po plinu), takoj izklopite dovod plina tako, da obrnete gumb za upravljanje v smeri urinnega kazalca na "OFF" postavite na mesto brez plamena, kjer je mogoče zaznati in ustaviti puščanje plina. Če želite preveriti puščanje plina na vašem napravo, naredite zunaj. Ne poskušajte odkriti puščanja plina s plamenom; uporabite milnico.
- Preverite puščanje na končniku pri ventilu in na priključku regulatorja jeklenke z odprtim plinom na jeklenki, vendar ne odprtim ali vklopljenim s krmilnim gumbom naprave.

**Kako preveriti, ali je naprava pravilno priključena na dovod plina**

- Pomembno je, da so vse plinske povezave pravilno priključene saj s tem preprečite uhajanje plina.
- Pravilen način je, da spoj, tj. mesto, kjer se posoda za plin poveže z aparatom, namažete z milnico. Gumb za upravljanje aparata rahlo obrnete v nasprotni smeri urnega kazalca, da vklopite plin. Če nastanejo mehurčki, pride do puščanja plina. Takoj izklopite plin in izključite dovod plina iz naprave. Preverite, ali so vsi priključki pravilno nameščeni. Preverite, ali je tesnilo na mestu in v dobrem stanju, preden priključite dovod plina. Po ponovni namestitvi dovoda plina ponovno preverite z milnico.
- Če puščanje plina ne preneha, izdelek vrnite lokalnemu prodajalcu v pregled/popravilo.

Države v uporabi	BE,CH,CY,CZ,ES,FR,GB,GR,IE,IT,LT,LU, LV,PT,SK in SL		PL	BE,CY,DK,EE,FR, FI,HU,IT,LT,NL,N O,SE,SI,SK,RO,H R,TR,BG,IS,LU,MT in ZA		AT, CH, DE & SK
Kategorija naprave	I <sub>3+</sub> (28-30/37)		I <sub>3B/P</sub> (37)	I <sub>3B/P</sub> (30)	I <sub>3B/P</sub> (50)	
PLIN	Butan	Propan	Butan, Propan ali njuna mešanica			
Pritisk plina	28-30mBar	37mBar	37mBar	28-30mBar	50mBar	
Št. Regulatorja	0,92				0,82	
Nominalna poraba	270g/hr		313g/hr	270g/hr	270g/hr	
Bruto moč toplote	3.7kW		4.3kW	3.7kW	3.7kW	
Uporaba plina	Izdelek lahko uporablja primerne cevi in regulator, ki se priklopi na plinsko jeklenko, ki ne sme tehtati več kot 9kg.					

Ime kartice države				
AE = Združeni Arabski Emirati	AL = Albanija	AT = Avstrija	BE = Belgija	CH = Švica
CZ = Češka	DE = Nemčija	DK = Danska	ES = Španija	FI = Finska
FR = Francija	GB = Združeno kraljestvo	GR = Grčija	HR = Hrvaška	IT = Italija
JP = Japonska	KR = Koreja	NL = Nizozemska	NO = Norveška	PL = Poljska
PT = Portugalska	RO = Romunija	RU = Rusija	RS = Srbija	SI = Slovenija
SK = Slovaška	SE = Švedska	TR = Turan	ZA = Južna Afrika	

**I 3B/P (30), I 3+ (28-30/37) in I 3B/P (37), kategorije naprav: (DK, FI, NO, NL, SE, AT, DE, BE, ES, FR, IE, IT, PT, GB, CH)**

Potisnite odobreno cev na zadnji del ventila, dokler ni pravilno nameščen. Na drugi konec pritrdite ustrezen regulator nizkega tlaka. I3B/P(30) : regulator konfiguracije butana 30mbar ali regulator konfiguracije propana 30mbar ali regulator konfiguracije mešanice butana/propana 30mbar.

I3B/P(37) : regulator konfiguracije butana 37mbar ali regulator konfiguracije propana 37mbar ali regulator konfiguracije mešanice butana/propana 37mbar.

I3+(28-30/37) : regulator konfiguracije butana 30mbar ali regulator konfiguracije propana 37mbar.

Ponovno se prepričajte, da je cev pravilno nameščena. Vrsta uporabljene cevi mora biti v skladu z ustreznim standardom EN in zahtevo za lokacijo.

**I 3B/P (50) Kategorija aparata: (AT, DE, CH, SK)**

I3B/P(50) : regulator konfiguracije butana 50mbar ali regulator konfiguracije 50mbar propana ali regulator konfiguracije mešanice butana/propana 50mbar.

Privijte cev s pravnimi navojnimi priključki na vsakem koncu na levi 1/4" BSP navoj ventila. Na konec cevi pritrdite ustrezen 50mbar nizkotlačni regulator. Uporabljeni cevni sklop mora biti v skladu z DIN 4815, del 2 ali enakovrednim.

## 2. Montaža in menjava dovoda plina

### Priključitev dovoda plina

- Pred priključitvijo aparata na plinsko jeklenko, poskrbite, da je gumijasto tesnilo na regulatorju v pravilnem položaju in v dobrem stanju.
- Preden priključite cev in regulator na aparat, preverite, ali je upravljalni gumb naprave je v položaju "OFF".
- To preverjanje opravite vsakič, ko napravo namestite na plinsko jeklenko.
- Izpihajte prah iz odprtine za dovod plina, da preprečite morebitno zamašitev šobe.
- **POZOR!** Pri nastavljanju ventila za plin na izdelek, morate ventil naviti naravnost saj s tem preprečite puščanje plina. Ventil zategniti z ustreznim ključem. (glej Silka 2a)
- Na aparat priključite odobreno cev in regulator.
- Prepričajte se, da je oskrba s plinom (plinska jeklenka/plinska kartuša) nameščena na dobro prezračevanem mestu, stran od kakršnega koli vira vžiga, kot je odprti ogenj, in stran od drugih ljudi
- Ne zvijajte ali poškodujte cevi. Zagotovite, da cev ni nesposledno v bližini ognja, da bi preprečili poškodbe cevi zaradi vročine.
- Poskrbite, da je jeklenka ves čas v pokončnem položaju. Jeklenko povežite s privijanjem tesnil na strani, dokler se popolnoma ne prilega.
- Prepričajte se, da je plinsko tesnilo dobro (preverite vonj po plinu okoli priključka). Ne preverjajte puščanja z odprtim ognjem. Uporabljajte samo toplo milnico, ki jo nanese na spoje in priključke aparata. Morebitno puščanje se bo pokazalo kot mehurčki okoli območja puščanja.
- Če ne morete odpraviti uhajanja plina aparata ne uporabljate, ampak obrnite na lokalnega trgovca za pomoč.

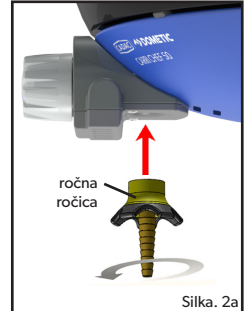

Silka. 2a

### Odskop in zamenjava dovoda plina

- Po uporabi obrnite gumb za upravljanje aparata v položaj "OFF" in zaprite dovod plina.
- Ko morate zamenjati prazno jeklenko, se prepričajte, da je plin zaprt na ventilu jeklenke.
- Med menjavo jeklenke ne kadite.
- Odstranite regulator iz praznega cilindra.
- Regulator pritrdite na polno jeklenko, glejte zgornja navodila, kako priključiti dovod plina.
- Izvedite enake postopke nege in preverjanja kot pri nameščanju nove plinske jeklenke.

### Kako preveriti, ali je plinska jeklenka prazna?

- Najlažji način, da preverite, ali je nivo plina nizek, je dvig plinske jeklenke.
- Če menite, da je vaša plinska jeklenka nekoliko lažja kot običajno, jo lahko stehstate in vidite, koliko plina je ostalo. Večina jeklenk ima na vratu ali spodnjem obroču vtisnjeno lastno prazno težo in če se teža ujema s težo vaše steklenice, nimate plina. Iz razlike v teži lahko ocenite, koliko plina je ostalo.

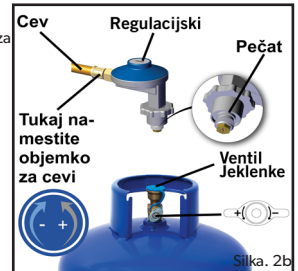

Silka. 2b

## 3. Upravljanje naprave

### Sestava in Uporaba

- Izdelek je izdelan tako, da so nogice in pomožni pladenj lahko odstranljivi in nato ponovno sestavljivi, kar nam omogoča hiter prenos izdelka.
- Sestava oz razstavljanje izdelka je časovno omejen na vgradnjo nog in pomožnega pladenj ter montažo oz odstranitev kuhalne površine.
- Ko montiramo nogice, moramo preveriti ali smo nogice dobro pričvrstili na njihov položaj in ali je izdelek stabilen preden ga začnemo uporabljati. **NUJNO** je da se pri montaži nog, postavi pomožni pladenj na svoje mesto, saj igra zelo pomembno vlogo pri stabilnosti izdelka.
- Če se toplotni ščit, posoda za maščobo ali ponev z gorilnikom poškodujejo tako, da med uporabo pride do trajnega stika med toplotnim ščitom in posodo za maščobo, aparata ne uporabljajte. Vrnite ga prodajalcu v popravilo.
- Ne prekrivajte ali spreminjajte značke v pokrovu izdelka, saj bo to vplivalo na uspešnost izdelka in lahko privede do nestabilnega ognja
- Ko uporabljate to napravo, se prepričajte, da so vsi deli v dobrem stanju in da ste pred vsako uporabo in vžigom preverili morebitno puščanje plina.
- Kuhalne površine je mogoče enostavno namestiti in so pripravljene za uporabo. Sestavljanje ni potrebno.
- **OPOZORILO:** Poskrbite, da se vsa zaščitna embalaža in plastiko odstrani iz naprave pred uporabo.
- Aparat je zasnovan za uporabo s posodami za kuhanje s premerom najmanj 225mm in ne večjim od 450mm

### Previdnostni ukrepi, ki jih je treba sprejeti pred razsvetljavo.

- Napravo uporabljajte samo na stabilni ravni površini.
- Po dolgotrajnem skladiščenju preverite, ali v napravi ni žuželk in pajčevine, ki bi lahko vplivale na pretok plina.

### Uporaba krmilnega gumba

Kontrolni gumb je opremljen s dvema pozitivnima položajema zaustavitve, enim pri nizki in enim pri vžigu/visokem položaju. To omeji nastavitev plamena med tema dvema točkama.

### Vžig aparata s Piezo

- Za osvetlitev naprave s piezo vžigalnikom pritisnite in obračajte kontrolni gumb v nasprotni smeri urinega kazalca, dokler ne zaslišite klika. Če je plin ne vžge ob prvi iskre, obrnite gumb za upravljanje nazaj v položaj "OFF". Poskusite znova, tako da pritisnete in zavrtite kontrolni gumb v nasprotni smeri urinega kazalca, dokler ne zaslišite klika. Če se plin ne vžge v prvih dveh od treh sekundah, zaprite regulacijski ventil z obračanjem krmilni gumb nazaj v položaj "OFF".
- Počakajte približno trideset sekund, da morebitni plin, nakopičen v gorilniku, uide. Po potrebi ponovite zgornji postopek, dokler se plamen ne vname. Plamen bi moral običajno zasvetiti v prvi eni do dveh sekundah.

### Pržiganje z vžigalnikom za žar

- Ob hladnem zagonu se lahko aparat vžge od zgoraj, preden namestite želeno kuhhalno površino. Ko prižgete vročo napravo, je priporočljivo, da to storite tako, da vžigalnik za žar vstavite skozi eno od odprtih za odračevanje pod gorilnikom, dokler ni v isti ravnini z gorilnikom (NE postavljajte vžigalnika za žar skozi veliko luknjo neposredno pod gorilnik). Prižgite vžigalnik za žar. Medtem ko je vžigalnik za žar prižgan, pritisnite in obrnite gumb za upravljanje v nasprotni smeri urinega kazalca, da prižgete gorilnik.

### General

- S kontrolnim gumbom prilagodite jakost plamena na zeleno raven, tako da gumb zavrtite v nasprotni smeri urinega kazalca, da zmanjšate plamen, in v smeri urinega kazalca, da povečate plamen.
- Popolnoma zaprt položaj je v najbolj oddaljenem položaju v smeri urinega kazalca. Za zavrtenje ventila iz popolnoma zaprtega položaja je potrebno najprej pritisniti krmilni gumb ravno toliko, da se premakne iz zaklepnega mehanizma. Medtem ko držite kontrolni gumb, ga zavrtite v nasprotni smeri urinega kazalca. Ko se vreteno premakne iz zaklenjenega položaja, upravljalnega gumba ni več treba držati pritisnjene in ga lahko prosto zavrtite na želeno nastavitvev plamena.
- Pri kuhanju hrane z visoko vsebnostjo maščob lahko pride do sežganja, če je izbrana nastavitvev toplote previsoka. Če se to zgodi, manjšajte toploto, dokler se gorenje ne ustavi.
- Plamen lahko opazujete skozi za to predvideno kontrolno luknjo na strani ponve.
- Po uporabi najprej zaprite kontrolni ventil na plinski jeklenki (če obstaja). Ko plamen ugasne, zaprite regulacijski ventil na napravi. Ne premikajte aparata, medtem ko je v uporabi. Premikanje aparata, ko je vklopljeno, ni varno in lahko povzroči opeklene.
- Ko ni v uporabi, odstranite plinsko kartušo

### Kuharski nasveti:

Značilnost Skottel BBQ je, da ponuja različne toplotne cone (glej sliko 5). To je zelo koristno, saj se nekatera živila kuhajo hitreje kot druge in hrano, ki je prva pripravljena, lahko premaknete v hladnejše predele posode, da ostanejo tople, medtem ko je ravnovesje hrane še vedno kuhanje.

- OPOZORILO: v kolikor uporabljate izdelek v vetrovnem vremenu, je potrebno uporabiti pokrov izdelka, kot ščit pred vetrom, kot je prikazano v Silka. 6.

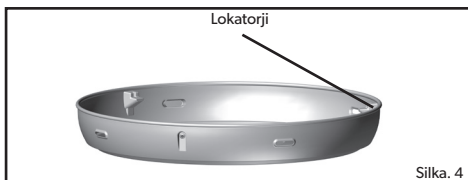

Silka. 4

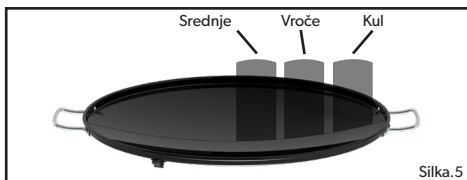

Silka. 5

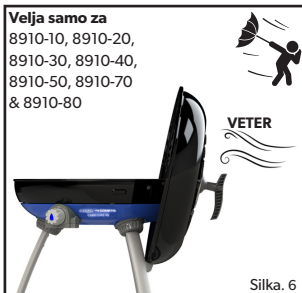

Silka. 6

## 4. Seznam komponent

	A	B	C	D	E	F	G	H	I	J
8910-10	*	*						*		
8910-11		*						*		
8910-20	*						*	*		
8910-21							*	*		
8910-30	*	*					*	*		
8910-31	*	*					*	*	*	
8910-32	*	*					*	*		*
8910-40	*			*			*	*		
8910-50	*					*	*	*		
8910-51						*		*		
8910-52						*	*	*		
8910-60	*			*				*		
8910-70	*		*				*	*		
8910-80	*				*			*		
8910-81	*				*			*		*
8910-82	*			*	*			*		
8910-90			*				*	*		





Naslednje površine se prodajajo ločeno. Preverite pri lokalnem trgovcu, kateri dodatki so na voljo v vaši regiji.



**kupola**



**Skottel**  
(za cvrtje)



**BBQ 2 Plancha 50**  
(za cvrtje/žar)



**Paella Pan 50**  
(uporablja se za paello/cvrtje)



**Chef Pan 50**  
(za cvrtje)

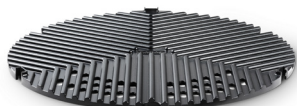

**BBQ Grid**  
(za žar)



**Grill 2 Braai 50**  
(za cvrtje/žar)



**Pizza Stone Pro 50**  
(uporablja se za peko pic)



**Ponev za pečenje**  
(uporablja se za pripravo pečenk)  
Uporabite v kombinaciji z  
lončkom  
Stojalo in kupola



**Soft Soak 50**  
(za lažje čiščenje)

## 5. Možnosti kuhanja GreenGrill

### GreenGrill kuhanje

Večina kuhalnih površin ima naš premaz GreenGrill. Ta keramični premaz je popolnoma brez PFOA; ne vsebuje strupenih snovi in zagotavlja bolj zdravo kuhanje!

#### PRIPRAVA IN UPORABA

- Za pripravo žara: pred prvo uporabo kuhalne površine jo lahko začinite, da kuhalni površini nanesete tanko zaščitno plast, ki preprečuje sprijemanje hrane. Ni obvezen, vendar ga priporočamo. Zelo enostavno je: po površini rahlo vtrite jedilno olje in nato za 2-3 minute postavite na zmernen ogenj. Ko se ohladi, kuhalno površino pred uporabo sperite z milnico in jo rahlo namažite z oljem (jedilno olje po vaši izbiri, npr. sončnično olje). Pripravljeno je!
- Opomba: prevleka GreenGrill bolje prevaja toploto kot izdelki z običajnim (PTFE) neoprijemljivim premazom. Zato priporočamo uporabo le 75 % moči tistega, na kar ste vajeni.
- Kuhalne površine na viru toplote nikoli ne puščajte brez olja. Preden kuhalno površino postavite na vir toplote, s kuhinjsko papirnato brisačo ali čopičem nanesite tanko plast olja. Prepričajte se, da ste vse dele naoljili, zato z npr. rešetka za žar vključuje tudi dvignjene robove.
- Priporočamo cvrtje v sončničnem olju ali repičnem olju zaradi visoka temperatura gorenja. Oljčno olje ima lahko relativno nizko točko gorenja, kar lahko povzroči, da se sestavine primejo na ponev ali zažgejo. Zato ne priporočamo uporabe oljčnega olja. Nasvet: meso ali ribe pred cvrtjem segrejte na sobno temperaturo. To bo preprečilo lepljenje kuhalne površine.
- Vedno uporabljajte silikonske in/ali lesene pripomočke, da se prevleka GreenGrill ne poškoduje. Nikoli ne uporabljajte kovinskih pripomočkov, saj lahko poškodujete premaz.

#### ČIŠČENJE

- Pustite, da se kuhalna površina ohladi pred čiščenjem. Ekstremne temperaturne spremembe lahko povzročijo deformacijo kuhalne površine.
- Prevleka GreenGrill je „Easy Clean“. Za čiščenje kuhalnih površin s premazom GreenGrill zadostuje topla milna voda z mehko gobico.
- Izogibajte se čistilnim blazinicam ali jekleni volni.
- Če na kuhalni površini ostanejo delci hrane iz prejšnje uporabe, se lahko prilepijo na premaz, kar lahko povzroči rjave lise. Na teh mestih se lahko sestavine prilepijo na kuhalno površino, ker premaz ni več dosegljiv. Pred uporabo se prepričajte, da so te madeže pravilno odstranjene.
- Za trdovratne madeže ali ostanke na ponvi za paello ali kuhalo posodo jih lahko poskusite čez noč namočiti v vročo milnico ali uporabite »metodo kisa«: v ponev nalijte plast kisa in ponev rahlo segrejte. Kisuni treba zavreti in zagotovo ne sme popolnoma izhlapeti. Iz ponve vlijemo kis, ponev očistimo z milnico in ponev je kot nova. Opomba: segrevanje kisa lahko odda neprijeten vonj.
- CADAC | DOMETIC Soft Soak (na prodaj posebej) je idealen spremljevalni izdelek za lažje namakanje čez noč. Ko uporabljate Soft Soak, priporočamo, da kuhalno površino postavite s sprednjo stranjo navzdol, kar omogoča maksimalno namakanje in porabi manj vode.
- Morebitne trdovratne madeže, ki ostanejo po namakanju, lahko zrahljate in odstranite s krtačo CADAC | DOMETIC Soft Soak Brush (na prodaj posebej)
- Posušite z mehko krpo in končali ste!



Soft Soak Brush

#### VZDRŽEVANJE

- Priporočamo, da kuhalno površino po čiščenju dodamo malo olja in jo namažemo s kuhinjskim papirjem.
- Olje ščiti površino pred zunanjim zrakom in vlago. Prav tako zagotavlja, da hrana ne zagori na površino.
- Kuhalno površino položite v plastično vrečko, preden jo položite v vrečko za shranjevanje, da boste zagotovili, da bo vrečka za shranjevanje ostala čista in brez olja.
- Vrečka za shranjevanje preprečuje poškodbe prevleke GreenGrill in vašega izdelka.

### Možnosti kuhanja

- To so razpoložljive možnosti kuhanja.

**Pečenje na žaru:** Ta možnost je idealna za pečenje piščanca, klobas, kotletov, kebabov, rib ali zelenjave na žaru brez olja. Za to vrsto kuhanja uporabite grill ploščo.

**Opozorilo:** Upoštevajte, da se pri kuhanju mastnega mesa lahko na aparat razprši nekaj maščobe, kar lahko povzroči plamen. Bodite previdni pri ravnanju s takšnim mesom. Z obračanjem gumba za nadzor toplote lahko enostavno prilagodite temperaturo kuhanja, da ustreza vašim zahtevam.

**Cvrtje:** ta možnost je idealna za pomfrt, ribe, zajtrk, palačinke, kozice, paello in zelenjavo. Za to vrsto kuhanja uporabite ploščat žar.

Upoštevajte, da je ponev plitva in je primerna samo za plitvo cvrtje. Enostavno čiščenje površine spodbuja minimalno uporabo maščobe za zdravo kuhanje.

**Vrenje:** Za to vrsto kuhanja postavite stojalo za lonec v njegove reže in se prepričajte, da je pravilno nameščeno. Postavite primeren lonec (premer najmanj 225mm in ne več kot 450mm). En liter vode bo zavrel v približno 6 minutah, odvisno od pogojev, velikosti uporabljene posode itd.

**Opomba:** Za majhne lonce ne poskušajte uporabljati loncev s plastičnimi ročaji, saj se lahko zelo segrejejo.

**Paella:** Ta možnost kuhanja je idealna za kuhanje paelle, rižote, testenin, tradicionalnih zajtrkov itd. Paella Pan je izdelana iz visokokakovostnega stisnjene aluminija, ki omogoča odlično porazdelitev in zadrževanje toplote.

**Peka pice:** Ta možnost kuhanja je idealna za pripravo pic, kruhov itd. Kamen za pico je debel 12 mm in lahko prenese temperaturo do 300°C in vključuje ponev. Za ustvarjanje učinka pečenja je treba uporabiti kupolo.

## 6. Čiščenje

- Priporočljivo je, da se aparat čisti po vsaki uporabi. To bo podaljšalo življenjsko dobo aparata.
- Pustite, da se naprava ohladi, preden jo očistite.
- Za čiščenje zunanjih površin uporabite vlažno krpo, ožeto v raztopini milnice.
- Za čiščenje peči, le to preprosto obrišite z vlažno krpo. Po potrebi lahko uporabite malo detrgenta.
- Aparata NE potopiti v vodo, saj bo to povzročilo okvaro gorilnika.
- Plošča za žar je prevlečena s trpežnim, trpežnim keramičnim premazom proti sprijemanju, ki je bil z velikim uspehom uporabljen v nekaterih najboljših posodah na svetu. Kljub temu vam lahko skrb zanj pomaga, da uživate v dodatnih letih zdravega in enostavnega kuhanja.
- Keramična prevleka proti sprijemanju je zelo trpežna, vendar se lahko zlahka poškoduje z uporabo kovinskih pripomočkov. Zato je priporočljivo, da pri kuhanju uporabljate samo plastično ali leseno posodo.
- Vedno pustite, da se žar/plošča ohladi, preden gapotopite v vodo.
- Prepričajte se, da voda ne pride na gorilnike ali pilotsko/svetilno območje. Pred uporabo aparat popolnoma obrišite do suhega.
- Ne uporabljajte abrazivnih čistil, saj lahko poškodujejo površine.
- Aparat očistite po vsaki uporabi. Po čiščenju ponovno obdelajte kuhalno površino z rahlim obrišite oljem.
- Za čiščenje aparata ne uporabljajte visokotlačne parne opreme ali vodnega curka.
- Opomba: Za trdovratne madeže lahko uporabite čistilo za pečice CADAC

## 7. Skladiščenje

- Vedno pustite, da se enota ohladi in jo očistite, preden jo shranite.
- Izključite dovod plina v napravo, odklopite in odstranite dovod plina iz aparata.
- Naprave nikoli ne shranjujte s priključenim dovodom plina, to ni varna praksa.
- Napravo in dovod plina hranite v dobro prezračevanem prostoru, stran od vnetljivih materialov. Skladiščenje plinskih jeklen naj bo po možnosti na prostem in NE v kleti.

## 8. Vzdrževanje in odpravljanje težav

### Vzdrževanje

- Če aparat redno čistite in vzdržujete, se bo življenjska doba aparata podaljšala in možnost težav se bo zmanjšala.
- Ta naprava ne potrebuje načrtovanega vzdrževanja.
- To napravo sme servisirati samo pooblaščen oseba.
- Redno preverjajte vašo plinsko cev in priključke, ali so znaki puščanja in vsakič, ko se plinska jeklenka pri vsaki uporabi ponovno napolni ali namesti na aparat.

### Odpravljanje težav

V primeru brizganja plamena ali zamašitve šobe:

- Očistite odprtine gorilnika v primeru prevelikega razlitja.
- Priporočamo, da očistite ali zamenjate šobe vsakih šest (6) mesecev, da zagotovite nadaljnje učinkovito delovanje vaših naprav.
- Če naprava za shranjevanje ne deluje normalno in vsi pregledi niso odpravili težave, je morda blokirana. Za zamašeno šobo bi bil značilen šibkejši rumenkast plamen ali v skrajnih primerih brez plamena. V teh okoliščinah boste morali odstraniti in pregledati ter temeljito očistiti vse tujkje, ki so se morda nabrale v napravi.
- To lahko storite tako, da odstranite šobo s standardnim orodjem in izpihate morebitno umazanijo iz šobe, nove šobe lahko kupite v lokalni trgovini. Ne poskušajte mehansko očistiti šobe.

### Zamenjava zamašenega curka:

- Vaš Carri Chef 50 je opremljen s posebno velikostjo šobe za uravnavanje pravilne količine plina.
- Če se luknja v curku zamaši, lahko pride do majhnega plamena ali ga sploh ni. Ne poskušajte očistiti šobe z zatičem ali drugo podobno napravo, ker lahko poškodujete odprtino, zaradi česar je naprava lahko nevarna.
- Za zamenjavo šobe: Odstranite tri vijake s plošče toplotnega ščita (slika 8). Odstranite toplotno ščitno ploščo (slika 9), pri čemer pazite, da ne poškodujete piezo elektrode. Šobo lahko sedaj odstranite z ustreznim viliščem ključem (slika 10). Ne uporabljajte klešč za curek, ker lahko poškodujete curek in ga naredite neuporabnega ali nemogočega odstraniti. Privijte novo šobo v ventil. Ne zategnite preveč, ker lahko poškodujete šobo.
- Obrnite zgornji postopek, da ponovno sestavite enoto.

### Zamenjava cevi:

- Namestitev cevi je opisana v 2. Razdelku



Silka. 7

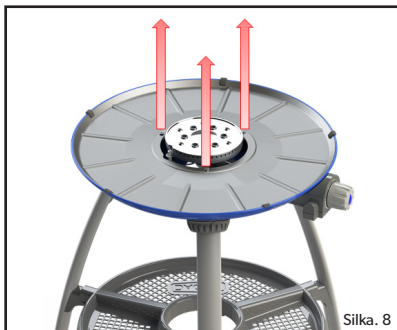

Silka. 8

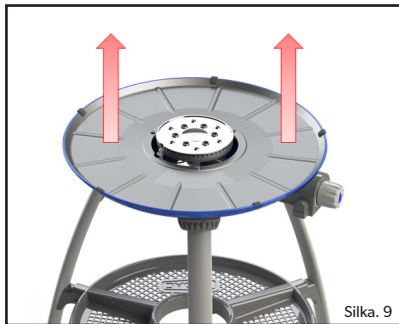

Silka. 9

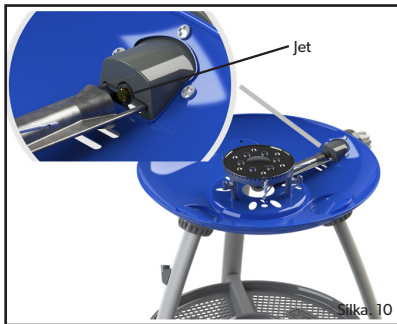











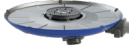

Silka. 10

## 9. Rezervni deli in dodatki













- Vedno uporabljajte originalne rezervne dele, saj so zasnovani tako, da zagotavljajo optimalno delovanje.

### Rezervni deli

Postavka	Rezervni deli št	Postavka	Rezervni deli št	Postavka	Rezervni deli št
	8910-SP003		8910-SP016		Prav Noga 8910-SP026
	8910-SP004		8910-SP017		8910-SP030
	8910-SP005		8910-SP018		8910-SP039
	8910-SP006		Piezo electrode & žica 8910-SP019		8910-SP040

Postavka	Rezervni deli št	Postavka	Rezervni deli št	Postavka	Rezervni deli št
	8910-SP011		8910-SP020		8910-SP041
	8910-SP012 (30mbar)		Spredaj Noga 8910-SP021		8910-SP047
	8910-SP013		8910-SP022		8910-SP048 (30mbar) 8910-SP049 (50mbar)
	8910-SP015		Levo Noga 8910-SP025		izliv 0.92 (28/30/37mbar) 8910-SP001 izliv 0.82 (50mbar) 8910-SP002
	Ventil (28/30mbar) 8910-SP014 8910-SP014-V2  Ventil (50mbar) 8910-SP029 8910-SP029-V2				

## Dodatki

Postavka	Rezervni deli št	Postavka	Rezervni deli št	Postavka	Rezervni deli št
	8910-100		8910-101		8910-102
	8910-103		8910-105		8910-108
	98436		8910-900		5760
	8631		346-10		370-EU 370-UK
	98326				

## 10. Garancija

CADAC Europe BV jamči za prvotnega kupca tega plina aparata CADAC Europe BV za 2 leti, da bo brez napak v materialu in izdelavi od dneva nakupa, kot sledi:

Ventili:	2 leti
Plastični deli:	brez garancije
Tlačno litje	1 leto
Emajlirani deli:	2 leti
Gorilnik:	1 leto

Garancija bo veljala samo, če je enota sestavljena in deluje v skladu s tiskanimi navodili.

CADAC Europe BV lahko zahteva primerno dokazilo o datumu nakupa. Zato morate ohraniti svoj račun.

Garancija velja za popravilo ali zamenjavo delov. Pred korščenjem garancije mora CADAC Europe BV predstavnik potrditi okvaro pri normalni uporabi in upoštevanjem navodil. Pred vrnitvijo delov, se obrnite na predstavnika za podpore strankam v vaši regiji. Kontaktne podatke najdete v svojem priročniku ali pa pokličite.

V primeru da CADAC Europe BV potrdi napako in odobri zahtevek, bo CADAC Europe BV zamenjal poškodovane dele brezplačno in jih vrnil kupcu.

Ta omejena garancija ne zajema okvar ali težav poslovanja zaradi nesreče, zlorabe, nepravilne uporabe, vandalizem, nepravilne namestitve, neustreznega vzdrževanja ali neizpolnjevanje normalnega in rednega vzdrževanja, vključno z, vendar ne omejeno na škodo, ki jo povzročajo žuželke znotraj cevi gorilnika, kot je določeno v priročniku.

Poslabšanje ali škodo zaradi težkih vremenskih razmer, kot so toča, orkani, potresi in tornadi, razbarvanje zaradi izpostavljenosti kemikalijam bodisi neposredno ali v ozračju, se ne pokriva s to garancijo.

Za ta izdelek velja samo zgoraj opisana garancija. Nekatere regije ne dovoljujejo omejitev, kako dolgo traja vključena garancija.

CADAC Europe BV ni odgovorna za kakršno koli posebno, posredno ali posledično škodo. Nekatere regije ne dovoljujejo izključitve ali omejitve naključne ali posledične škode, vendar pa ta omejitev ali izključitev morda ne velja za vas.

CADAC Europe BV ne dovoljuje nobeni osebi ali podjetju, da prevzame kakršno koli obveznosti ali odgovornosti v zvezi s prodajo, montažo, uporabo, odstranjevanjem, zamenjavo ali zamenjavo njegove opreme.

Ta garancija velja samo za izdelke, ki se prodajajo v maloprodaji.

Če želite uživati in zagotoviti dolgo življenjsko dobo vašega izdelka, si oglejte navodila o čiščenju in vzdrževanju.

## Symbolien selitykset



Pakkausmateriaalit kierrättykseen. Sijoita pakkausmateriaali sopiviin kierrätysastioihin aina kun mahdollista.

Varmista riittävä ilmanvaihto. Tämä kaasulaite kuluttaa ilmaa (happea). Älä käytä tätä laitetta huonon ilmanvaihdon omaavassa tilassa, jotta et vaarantaisi henkeäsi. Jos tilaan lisätään enemmän kaasua käyttäviä kaasulaiteita ja/tai oleskeliöitä, on tilaan järjestettävä lisätuuletus.

### TÄRKEÄÄ

Lue nämä käyttöohjeet huolellisesti, jotta tutustut laitteeseen ennen sen kytkemistä kaasusäiliöön.  
Säilytä nämä ohjeet tulevaa käyttöä varten.

## 1. Turvallisuustieto

Nämä ohjeet ovat turvallisuutesi vuoksi ja auttavat välttämään loukkaantumis- ja/tai vaurioriskiä. Kaikki takuut raukeavat, jos näitä ohjeita ei noudateta.

- Tämä laite on standardien EN484.
- Kaasulaitteet vaativat ilmanvaihdon toimiakseen tehokkaasti ja varmistaakseen käyttäjien ja muiden sivullisten turvallisuuden. Älä käytä laitetta tuuletamattomassa tilassa. Se on tarkoitettu vain ulkokäyttöön.
- Varmista, että laitetta käytetään hyvin ilmastoidussa tilassa.
- **VAROITUS:** LAITE VOI OLLA ERITTÄIN KUUMA. PIDÄ ETÄ PIENISTÄ LAPSISTA.
- Lue nämä käyttöohjeet huolellisesti ennen laitteen käyttöä.
- Vain ulkokäyttöön!

### Kokoaminen ja käyttö

- Älä käytä laitetta, jos sen tiivisteet ovat vaurioituneet tai kuluneet.
- Älä käytä laitetta, joka vuotaa, vaurioitunut tai joka ei toimi kunnolla
- Käsittele laitetta varovasti, älä tiputa sitä.
- Käytä laitetta aina vakaalla, tasaisella alustalla
- Varmista, että koottu tuote on vakaa eikä keino.
- Tämä laite ei sovellu asennettavaksi tai liitettäväksi verkkomaiseen kaasusyöttöön
- TVarmista, että laitetta käytetään etäällä syttyvistä materiaaleista. Pienimmät turvavälit ovat: Laitteen yläpuolella 1,2m. Takana ja sivuilla 0,6m (Kuva 1).
- Käytettäessä kattilaa pienin suositeltu halkaisija on 225mm ja suurin 450mm.
- Älä käytä keittotasoa tai kattilaa, joka on suositeltua kokoa suurempi. Keittopinname on suunniteltu erityisesti mahdollistamaan kaasun palaminen, ja tämän tilan sulkeminen voi vaikuttaa tämän laitteen toimintaan
- Älä muuta tätä laitetta, sillä kaikki muutokset voivat olla vaarallisia. Älä käytä sitä mihinkään, mihin sitä ei ole suunniteltu.
- Älä liikuta laitetta käytön aikana.
- Älä koskaan jätä laitetta ilman valvontaa sen palaessa.
- Käytön aikana laitteen osat kuumenevat (erityisesti poltin). Vältä koskettamasta kuumia osia paljain käsin. Käsieneiden käyttö on suositeltavaa.
- **Älä käytä laitetta, jos sopivaa keittotasoa ei ole asetettu oikein.**

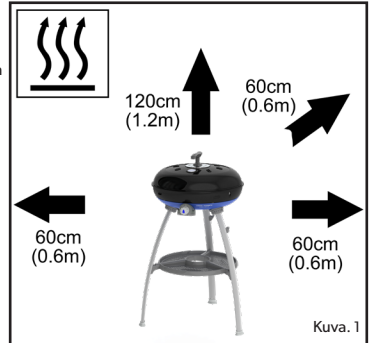

### Letku

- Letku ja tiiviste on tarkistettava kulumisen tai vaurioiden varalta ennen jokaista käyttöä ja ennen kuin liität sen kaasusäiliöön.
- Älä käytä laitetta, jos letku on vaurioitunut tai kulunut. Vaihda letku.
- Älä kierrä tai purista letkua.
- Letkun pituuden on oltava vähintään 0,8m ja enintään 1,5m. Tarkista letkun kunto ja valmistuspäivämäärä ja vaihda tarvittaessa tai kun kansalliset määräykset sitä vaativat tai siinä on hauraita kohtia tai halkeamia.

### Kaasusäiliö

- Kaasu syötetään yksikköön letkun ja säätimen kautta. Letku ja säädin voidaan liittää kaasupullon tai Power Pakiin, joka on laite, joka kestää kaksi tai useampia kaasupatruunoita. Huomautus: Letkua, säädintä ja virtalähdettä ei toimiteta laitteen mukana.
- MUUN TYYPPIEN KAASUSYLINTEREIDEN TAI KAASUPATRUUNIEN (KÄYTETÄÄN POWER PAKIN KANSSA) ASENNUSYRITYS VOI OLLA VAARALLISTA.
- Tätä laitetta saa käyttää vain hyväksytyn letkun ja säätimen kanssa.
- Saa käyttää vain kaasupullon kanssa, jonka korkeus ei ylitä 500 mm (ilman säädintä) ja 400 mm leveä.
- Varmista, että kaasusäiliö asennetaan tai vaihdetaan hyvin ilmastoitun paikkaan, mieluiten ulkona, etäällä kaikista sytytyslähteistä, kuten avotulesta, lentäjistä, sähköpaloista ja kaukana muista ihmisistä.
- Pidä kaasusäiliöt poissa lämmöstä ja liekeistä. Älä aseta liesille tai muulle kuumalle pinnalle.
- Uudelleen täytettäviä säiliöitä saa käyttää vain pystyasennossa, jotta polttoaineen poisto voidaan varmistaa asianmukaisesti. Jos tätä ohjetta ei noudateta, kaasusäiliöstä voi vuotaa nestettä, mikä voi johtaa vaarallisiin käyttöolosuhteisiin.
- Älä yritä poistaa kaasusäiliötä laitteen ollessa käynnissä.
- Kaasusäiliö on irrotettava laitteesta käytön jälkeen tai varastoinnin aikana.

### Kevyt selkä

- Jos liekki palaa takaisin ja syttyy polttimen tai venturikotelon sisällä, katkaise välittömästi kaasusyöttö sulkemalla ensin kaasupullon ohjausventtiili ja sitten laitteen venttiili. Kun liekki on sammunut, irrota säädin ja tarkista tiivisteiden kunto; vaihda tiiviste, jos olet epävarma. Sytytä laite uudelleen.
- Jos liekki syttyy jatkuvasti takaisin, palauta tuote valtuutetulle korjaamolle.



**Vuotoja**

- Jos laitteessasi on kaasuvuoto (kaasun haju), katkaise välittömästi kaasun syöttö kääntämällä säädintä myötöpäivään "OFF"-asentoon ja vie se liekkittömään paikkaan, jossa kaasuvuoto voidaan havaita ja pysähtyi. Jos haluat tarkistaa, onko laitteessasi kaasuvuotoja, tee se ulkona. Älä yritä havaita kaasuvuotoja liekillä; käytä saippuavettä.
- Tarkista vuodot liitoskappaleesta venttiiliin ja painesäätimen kanssa kaasupullon ollessa auki, mutta grilli ei ole auki tai kytkettynä päälle grillin säätönupista.

**Kuinka tarkistaa, että laite on liitetty kaasunsyöttöön kunnolla**

- On tärkeää, että kaikki kaasuliitännät on kytketty oikein kaasuvuotojen estämiseksi.
- Oikea tapa on sivellä saippuavedellä liitoskohta, eli kohta, jossa kaasusäiliö liittyy laitteeseen. Käännä laitteen säätönuppiä hieman vastapäivään kaasun kytkemiseksi päälle. Jos muodostuu kuplia, kyseessä on kaasuvuoto. Katkaise kaasun välittömästi ja irrota kaasunsyöttö laitteesta. Tarkista, että kaikki liitännät ovat kunnolla kiinni. Tarkista, että tiiviste on paikoillaan ja hyvässä kunnossa ennen kaasunsyötön liittämistä. Tarkasta uudelleen saippuavedellä kaasunsyötön asennuksen jälkeen.
- Jos kaasuvuoto jatkuu, palauta tuote paikalliselle jälleenmyyjälle tarkastusta/korjausta varten.

<b>Käyttömaa</b>	BE, CH, CY, CZ, ES, FR, GB, GR, IE, IT, LT, LU, LV, PT, SK & SI		PL	BE, CY, DK, EE, FR, FI, HU, IT, LT, NL, NO, SE, SI, SK, RO, HR, TR, BG, IS, LU, MT, & ZA	AT, CH, DE & SK
<b>Laiteluokat</b>	I <sub>3+</sub> (28-30/37)		I <sub>3B/P</sub> (37)	I <sub>3B/P</sub> (30)	I <sub>3B/P</sub> (50)
<b>Sallitut kaasut</b>	Butaani	Propaani	Butaani, Propaani tai niiden sekoitus		
<b>Kaasupaine</b>	28-30 mBar	37 mBar	37 mBar	28-30 mBar	50 mBar
<b>Suuttimnumero</b>	0,92				0,82
<b>Nimelliskulutus</b>	270 g/t		313 g/t	270 g/t	270 g/t
<b>Nimellisteho</b>	3,7 kW		4,3 kW	3,7 kW	3,7 kW
<b>Kaasun toimitus</b>	Hyväksytty letku ja säädin, joka on kytketty uudelleentäytettävään kaasusäiliöön, joka ei ylitä 11 kg, ja joka on voimassa olevien paikallisten säännösten mukainen				

**Maan nimet ja lyhenteet**

AE = Yhd. Arabimiraatit	AL = Albania	AT = Itävalta	BE = Belgia	CH = Sveitsi
CZ = Tšekki	DE = Saksa	DK = Tanska	ES = Espanja	FI = Suomi
FR = Ranska	GB = Iso-Britannia	GR = Kreikka	HR = Kroatia	IT = Italia
JP = Japani	KR = Korea	NL = Hollanti	NO = Norja	PL = Puola
PT = Portugali	RO = Romania	RU = Venäjä	RS = Serbia	SI = Slovenia
SK = Slovakia	SE = Ruotsi	TR = Turkki	ZA = Etelä-Afrikka	

**I 3B/P (30), I 3+ (28-30/37) ja I 3B/P (37), laiteluokat: (DK, FI, NO, NL, SE, AT, DE, BE, ES, FR, IE, IT, PT, GB, CH)**

Työnä hyväksyttyä letkua venttiiliin takakappaleeseen, kunnes se on kunnolla paikallaan. Kiinnitä toiseen päähän sopiva matalapainesäädin.

I3B/P(30) : 30 mbar:n butaanikokoonpanon säädin tai 30 mbar:n propaanikokoonpanon säädin tai 30 mbar:n butaani/propaaniseoksen säädin.

I3B/P(37) : 37 mbar:n butaanikokoonpanon säädin tai 37 mbar:n propaanikonfiguraatioiden säädin tai 37 mbar:n butaani/propaaniseoksen säädin.

I3+(28-30/37): 30 mbar butaanikokoonpanojen säädin tai 37 mbar propaanikokoonpanojen säädin.

Varmista vielä kerran, että letku on kunnolla paikallaan. Käytettävän letkun tyyppi on oltava asiaankuuluvan EN-standardin ja paikannusvaatimuksen mukainen.

**I 3B/P (50) Laiteluokka: (AT, DE, CH, SK)**

I3B/P(50) : 50 mbar:n butaanikonfiguraatioiden säädin tai 50 mbar:n propaanikokoonpanojen säädin tai 50 mbar:n butaani/propaaniseoksen säädin.

Ruuva letku, jossa on oikeat kierrelliitimet molemmissa päissä, venttiiliin vasempaan 1/4" BSP-kierteeseen. Kiinnitä sopiva 50 mbar matalapainesäädin letkun päähän. Käytettävän letkukokoonpanon on oltava standardin DIN 4815 osan 2 tai vastaavan mukainen.

## 2. Kaasunsyötön asennus ja vaihto

### Kaasunsyötön liittäminen

- Ennen kuin liität laitteen kaasunsyöttöön, varmista, että säätimen kumitiiviste on paikoillaan ja hyvässä kunnossa.
- Ennen kuin liität letkun ja säätimen laitteeseen, tarkista, että laitteen säätönuppi on "OFF" asennossa.
- Suorita tämä tarkistus aina, kun asennat laitteen kaasupulloon.
- Puhalla kaikki pöly kaasunsyöttöaukosta estääksesi suihkun mahdollisen tukkeutumisen.
- Kiinnitä hyväksytyt letku ja säädin laitteeseen.
- Varmista, että kaasun syöttö (kaasupullo/kaasupatruuna) on asennettu hyvin ilmastoituu paikkaan, joka on kaukana kaikista sytytyslähteistä, kuten avotulesta, ja kaukana muista ihmisistä.
- Älä väännä tai purista letkua. Varmista, että se on ohjattu pois uunin rungosta, jotta estetään lämmön aiheuttama letkun huononeminen/vaurioituminen.
- Varmista, että kaasupullo on aina pystyasennossa, kytke kaasupulloon ruuvaamalla käsin tiukalle, kunnes se on täysin kiinni.
- Varmista, että on tehty täydellinen kaasutiiviste (tarkista kaasun haju liitoksen ympäriltä). Älä tarkista vuotojen varalta avotulella. Käytä vain lämmintä saippuavettä, joka on levitetty laitteen liitoksiin ja liittämisiin. Kaikki vuodot näkyvät kuplina vuotoalueen ympärillä.
- Jos et pysty korjaamaan kaasuvuotoa, älä käytä laitetta. Jos olet epävarma, ota yhteyttä lähimpään jälleenmyyjään.

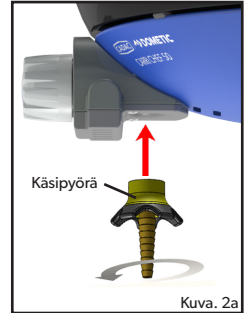

Kuva 2a

### Kaasunsyötön irrottaminen ja vaihtaminen

- Käännä käytön jälkeen laitteen säätönuppi OFF-asentoon ja sulje kaasun syöttö.
- Kun vaihdat tyhjää pulloa, varmista, että kaasupullon venttiili on kiinni
- Älä tupakoi sylinterin vaihdon aikana.
- Irrota säädin tyhjistä sylinteristä.
- Kiinnitä säädin täyteen sylinteriin, katso yllä olevista ohjeista, kuinka kaasunsyöttö kytketään.
- Noudata samoja hoito- ja tarkastustoimenpiteitä kuin uutta kaasupulloa asentaessasi.

### Kuinka tarkistaa, onko kaasupullo tyhjä

- Helpoin tapa tarkistaa, onko kaasuisi vihissä, on nostaa kaasupullo.
- Jos kaasupullosi tuntuu mielestäsi hieman kevyemmältä kuin haluaisit, pullon punnitseminen on loistava tapa nähdä, kuinka paljon kaasua on jäljellä. Useimmissa sylintereissä tyhjä paino on leimattu joko kaula- tai jalkarenkaiseen, ja jos leimassa ilmoitettu paino ja sylinterin paino ovat samat, kaasu loppuu. Tämän jälkeen voit arvioida jäljellä olevan kaasun määrän painoeron perusteella.

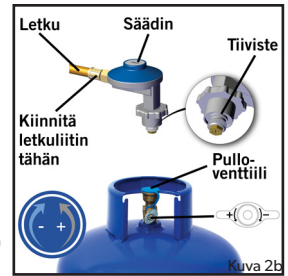

Kuva 2b

## 3. Laitteen käyttö

### Kokoaminen ja käyttö

- Grilli on suunniteltu kannettavaksi, joten jalat ja alatas ovat helposti irrotettavissa / koottavissa. Kuljetus ja käyttö on helppoa.
- Käyttäjän kokoonpano / purkaminen rajoittuu jalkojen, alatasen asentamiseen ja keittopintojen asennukseen / poistamiseen.
- Jalvoja koottessa on aina varmistettava, että jalkojen kiinnitysrenkaat on kiinnitetty kunnolla ja että koottu tuote on vakaa ja eikä se heilu. Älä käytä grilliä asentamatta alustaa, koska sillä on myös tärkeä merkitys grillin yleisen tukevuuden varmistamisessa.
- Jos lämpösuoja, rasva-astia tai poltinpannu vahingoittuivat siten, että lämpösuojuksen ja rasva-astian välinen kosketus häiriintyy käytön aikana, älä käytä grilliä. Palauta se jälleenmyyjälle korjattavaksi.
- Älä peitä tai muuta venttiilikotelon kannen ilmareikiä, koska se vaikuttaa tuotteen toimintaan ja saattaa johtaa epävakaaseen liekkiin.
- Kun käytät tätä laitetta, varmista, että kaikki osat ovat hyvässä kunnossa ja että olet tarkastanut kaasuvuodot ennen jokaista käyttöä ja sytytystä.
- Grillilevyt voidaan yksinkertaisesti asettaa ja ne ovat käyttövalmiita. Ei vaadi kokoonpanoa.
- **HUOMAUTUS:** Varmista, että kaikki suojapakkaukset ja muovit on poistettu laitteesta ennen käyttöä.
- Laite on suunniteltu käytettäväksi keittoastoiden kanssa, joiden halkaisija on vähintään 225mm ja enintään 450mm.

### Noudata näitä varotoimia ennen sytytystä.

- Käytä tätä laitetta vain vakaalla, tasaisella alustalla.
- Pitkäaikaisen varustoinnin jälkeen tarkasta yksikkö höynteisten ja hämähäkinverkkosten varalta, jotka voivat vaikuttaa kaasun virtaukseen.

### Säätönupin käyttö

Ohjausnuppi on varustettu kahdella positiivisella pysäytysasennolla, yksi alhaalla ja toinen sytytyskohdassa / korkea. Tämä rajoittaa liekin säätämisen näiden kahden pisteen välillä.

### Laitteen pietosytytys

- Sytytä laite pietosytyttimellä painamalla ja kääntämällä säätönuppiä vastapäivään, kunnes kuulet napsahduksen. Jos kaasu ei syty ensimmäisestä kipinästä, käännä säätönuppi takaisin OFF-asentoon. Yritä uudelleen painamalla ja kääntämällä säätönuppiä vastapäivään, kunnes kuulet napsahduksen. Jos kaasu ei ole syttynyt ensimmäisten kahden tai kolmen sekunnin aikana, sulje ohjausventtiili kääntämällä säätönuppi takaisin OFF-asentoon.
- Odota noin 30 sekuntia, jotta poiltimen kertynyt kaasu pääsee poistumaan. Toista yllä oleva prosessi tarvittaessa, kunnes liekki syttyy. Liekin tulisi yleensä syttyä ensimmäisen tai kahden sekunnin aikana.

### Sytytys grillinsyöttimellä

- Kylmäkäynnistystä varten laite voidaan sytyttää ylhäältä ennen halutun keittolevyn asentamista. Kun sytytät kuumaa laitetta, on suositeltavaa työntää grillin sytytin yhden polttimen alla olevista tuuletusaukoista, kunnes se on polttimen linjassa (ÄLÄ työnnä sytytintä suoraan alla olevan suuren reiän läpi). Sytytä grillin sytytin. Kun grilliin sytytin on päällä, paina ja käännä säätönappia vastapäivään polttimen sytyttämiseksi

### Kenraali

- Kun grilli on sytytetty, liekin voimakkuutta voidaan säätää kiertämällä venttiilin nuppia vastapäivään liekin pienentämiseksi tai myötäpäivään liekin suurentamiseksi.
- Täysin suljettu asento on ääriasentoon myötäpäivään. Venttiiliin kiertämiseksi täysin suljetusta asennosta on ensin painettava nuppia juuri niin paljon, että se liikkuu pois lukitusmekanismista. Pidä nuppi painettuna ja käännä sitä vastapäivään. Kun kara on siirtynyt pois lukitusasennosta, ohjausnuppia ei enää tarvitse pitää painettuna ja sitä voidaan kiertää vapaasti haluttuun liekin asetukseen.
- Kun kypsennät runsaasti rasvaa sisältäviä ruokia, voi tapahtua leipomista, jos valittu lämpöasetus on liian korkea. Jos näin tapahtuu, vähennä lämpöä, kunnes soihdutus lakkaa.
- Liekki voidaan havaita tätä tarkoitusta varten tehdyn tarkastusreiän kautta rasva-astian sivussa.
- Käytön jälkeen sulje ensin kaasupullon ohjausventtiili (jos sellainen on). Kun liekki on sammunut, sulje laitteen säätöventtiili
- Älä siirrä laitetta käytön aikana. Laitteen siirtäminen palaneena ei ole turvallista, ja se voi aiheuttaa leikkauksen.
- Poista kaasupatruuna, kun sitä ei käytetä

### Ruonlaitto vinkkejä:

Skottel BBQ:n ominaisuus on, että se tarjoaa erilaisia lämpövyöhykkeitä (katso kuva 5). Tämä on erittäin hyödyllistä, koska jotkut ruoat kypsyvät nopeammin kuin muut ja ensin valmiit ruoat voidaan siirtää astian viilempiin osiin pitämään lämpimän ruoan tasapainossa ruonlaitto.

- HUOMIO!** Jos grilliä käytetään tuulisissa oloissa, kupua on käytettävä tuulisuojana ja asetettava se paikoilleen kuvan 6 mukaisesti.



Kuva.3

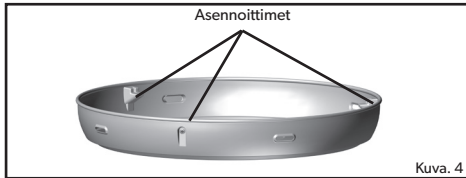

Kuva. 4

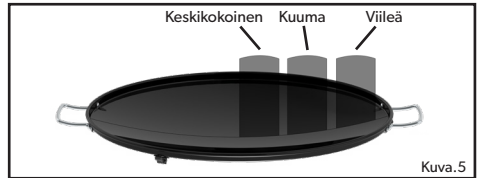

Kuva.5

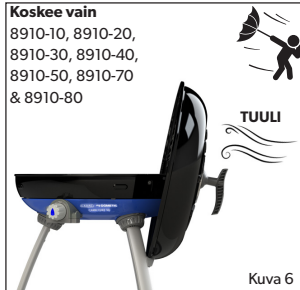

Kuva 6

## 4. Komponenttiluettelo

	A	B	C	D	E	F	G	H	I	J
8910-10	*	*							*	
8910-11		*							*	
8910-20	*						*	*		
8910-21							*	*		
8910-30	*	*					*	*		
8910-31	*	*					*	*	*	
8910-32	*	*					*	*		*
8910-40	*			*			*	*		
8910-50	*					*	*	*		
8910-51						*		*		
8910-52						*	*	*		
8910-60	*			*				*		
8910-70	*		*				*	*		
8910-80	*				*			*		
8910-81	*				*			*		*
8910-82	*			*	*			*		
8910-90			*				*	*		

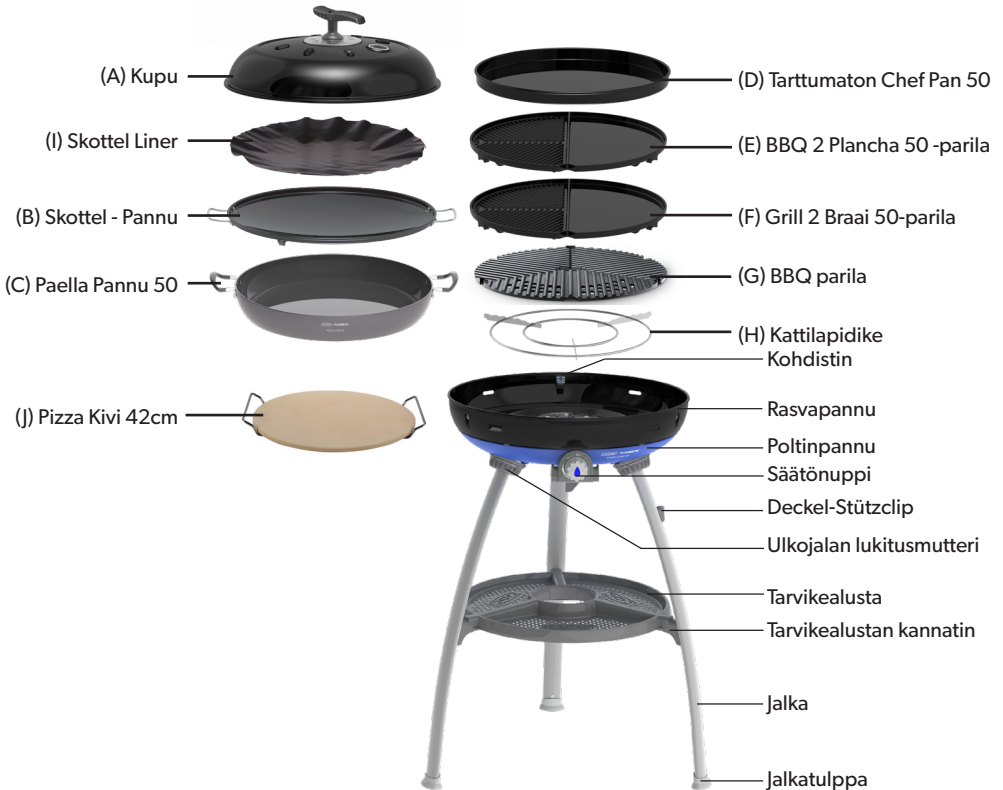

Seuraavat pinnat myydään myös erikseen. Tarkista paikalliselta jälleenmyyjältä, mitä lisävarusteita on saatavilla alueellasi.



**Kupoli**



**Skottel**  
(käytetään paistamiseen)



**BBQ 2 Plancha 50**  
(käytetään paistamiseen/  
grillaamiseen)



**Paella Pan 50**  
(käytetään paellaan/paistamiseen)



**Chef Pan 50**  
(käytetään paistamiseen)



**BBQ Grid**  
(käytetään grillaamiseen)



**Grill 2 Braai 50**  
(käytetään paistamiseen/  
grillaamiseen)



**Pizza Stone Pro 50**  
(käytetään pizzan leivontaan)



**Roast Pan**  
(käytetään paistien valmistukseen)  
Käytä yhdessä ruukun kanssastand  
ja Kupoli



**Soft Soak 50**  
(siivouksen helpottamiseksi)

## 5. GreenGrill-keittovaihtoehdot

### GreenGrill ruoanlaitto

Useimmissa keittopinnoissa on GreenGrill-pinnoite. Tämä keraaminen pinnoite on täysin PFOA-vapaa; se ei sisällä myrkyllisiä aineita ja takaa terveellisemmän ruoanlaiton!

#### VALMISTELU JA KÄYTTÖ

- Grillin "maustaminen": Ennen kuin käytät keittotasoa ensimmäistä kertaa, voit maustaa sen niin, että se muodostaa ohuen suojakerroksen keittotasolle estämään ruoan tarttumista. Se ei ole pakollista, mutta suosittelemme sitä. Se on erittäin helppoa: hiero kevyesti ruokaöljyä pintaan ja laita sitten keskilämmölle 2-3 minuutiksi. Poista, anna jäähtyä ja pese saippuavedellä. Voitele se kevyesti öljyllä (valitsemasi ruokaöljy, esim. auringonkukkaöljy) ennen käyttöä. Se on valmis lähtöön!
- Huomautus: GreenGrill-pinnoite johtaa lämpöä paremmin kuin tuotteet, joissa on tavallinen (PTFE) tarttumaton pinnoite. Siksi suosittelemme käyttämään vain 75 % tehosta, johon olet tottunut.
- Älä koskaan jätä keittotasoa lämmönlähteelle ilman öljyä. Levitä ohut kerros öljyä talouspaperilla tai siveltimellä ennen kuin asetat keittotason lämmönlähteelle. Varmista, että olet öljyinyt kaikki osat niin, että esimerkiksi BBQ-grillissä on myös kohotetut reunat.
- Suosittelemme paistamista auringonkukkaöljyssä tai rypsiöljyssä sen korkean palamis pisteen vuoksi. Oliiviöljyllä voi olla suhteellisen alhainen palamis piste, mikä voi saada ainekset tarttumaan pannuun tai palamaan. Siksi emme suosittele oliiviöljyn käyttöä. Vinkki: ota liha tai kala huoneenlämpöön ennen paistamista. Tämä estää tarttumisen keittotasoon.
- Käytä aina silikoni- ja/tai puisia keittiövälineitä estääksesi GreenGrill-pinnoitteen vaurioitumisen. Älä koskaan käytä metalliökaluja, koska ne voivat vahingoittaa pinnoitetta.

#### PUHDISTUS

- Anna keittotason jäähtyä ennen puhdistamista. Äärimmäiset lämpötilan muutokset voivat aiheuttaa keittopinnan muodonmuutoksia.
- GreenGrill-pinnoite on "Easy Clean". Lämmin saippuavesi pehmeällä sienellä riittää puhdistamaan keittopinnat GreenGrill-pinnoitteella. Vältä hankaustyynyjä tai teräsvillaa.
- Jos keittotasolla on aiemmasta käytöstä jääneitä ruokahiukkasia, ne voivat tarttua pinnoitteeseen, mikä voi aiheuttaa ruskeita pilkkuja. Näissä paikoissa ainekset voivat tarttua keittotasolle, koska pinnoitetta ei enää tavoiteta. Varmista, että nämä täplät on poistettu kunnolla ennen käyttöä.
- Jos paellapannulla tai keittopannulla on pinttyneitä tahroja tai jäämiä, voit kokeilla liottaa niitä yön yli kuumassa saippuavedessä tai käyttä "etikamenetelmää": kaada kerros etikkaa pannulle ja kuumenna pannua hieman. Etikan ei tarvitse kiehua, eikä se saa haihtua kokonaan. Kaada etikka kattilasta, puhdista pannu saippuavedellä ja pannu on kuin uusi. Huomaa: Kuumennetusta etikasta voi tulla epämiellyttävä haju.
- CADAC | DOMETIC Soft Soak (myydään erikseen) on ihanteellinen lisätuote yön yli liotukseen. Soft Soakia käytettäessä suosittelemme keittopinnan asettamista etupuoli alaspäin, mikä mahdollistaa maksimaalisen liotuksen ja kuluttaa myös vähemmän vettä.
- Mahdolliset pinttyneet tahrat, jotka jäävät jäljelle liotuksen jälkeen, voidaan irrottaa ja harjata pois käyttämällä CADAC | DOMETIC Soft Soak Brush -harjaa (myydään erikseen)
- Kuivaa pehmeällä liinala ja olet valmis!

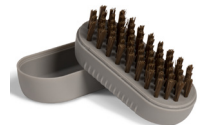

Soft Soak Brush

#### HUOLTO

- Suosittelemme lisäämään keittotasolle puhdistuksen jälkeen hieman öljyä ja levittämään sen talouspaperilla. Öljy tiivistää pinnan ulkoilmalta ja kosteudelta. Se myös varmistaa, että ruoka ei pala pintaan.
- Aseta keittotasoa muovipussiin ennen kuin laitat sen säilytyspussiin, jotta säilytyspussi pysyy puhtaana ja öljyttömänä.
- Säilytyspussi estää GreenGrill-pinnoitteen ja tuotteen vahingoittumisen.

### Keittovaihtoehdot

- Nämä ovat käytettävissä olevia kypsennysvaihtoehtoja.

**Grillaus:** Tämä kypsennysvaihtoehto sopii erinomaisesti öljyttömään kanan, makkaran, kyljysten, kebabin, kalan tai vihannesten grillaamiseen. Käytä grillilevyä tämännäyttypiseen ruoanlaittoon.

**Varoitus:** Huomaa, että kun kypsennät rasvaista lihaa, laitteeseen roiskuu rasvaa, mikä voi aiheuttaa leimahduksia. Ole varovainen käsitellessäsi tämäntyyppistä lihaa. Kypsennyslämpötiloja on helppo säätää omien tarpeidesi mukaan säätönuppia kääntämällä.

**Paistaminen:** Tämä vaihtoehto sopii ihanteellisesti paistamiseen, kalaan, aamiaiseen, pannukakkuihin, katkarapuihin, paellaan ja vihanneksiin. Käytä tämännäyttypiseen ruoanlaittoon litteää grilliä. Huomaa, että koska se on matala pannu, se ei sovellu ippopaistamiseen. Helposti puhdistettava pinta kannustaa käyttämään mahdollisimman vähän rasvaa terveelliseen ruoanlaittoon.

**Keittäminen:** Tällaista ruoanlaittoa varten aseta kattila paikannusuriinsa varmistaen, että se on kunnolla paikallaan. Aseta sopiva ruukku (halkaisija vähintään 225mm ja enintään 450mm). Yksi litra vettä kiehuu noin 6 minuutissa riippuen olosuhteista, käytetyn kattilan koosta jne.

**Huomautus:** Kun käytät pienikokoisia kattiloita, älä yritä käyttää kattiloita, joissa on muovikahvat, koska ne voivat kuumentua erittäin kuumaksi.

**Paella:** Tämä kypsennysvaihtoehto sopii erinomaisesti paellan, risottojen, pastaruokien, perinteisten aamiaisten jne. valmistukseen.

**Paella Pan** on valmistettu korkealaatuisesta puristetusta alumiinista, joka mahdollistaa erinomaisen lämmön jakautumisen ja säilytyksen.

**Pizzan leivonta:** Tämä kypsennysvaihtoehto sopii erinomaisesti pizzan, litteän leivän jne. valmistukseen. Pizzakivi on 12 mm paksu, joka kestää jopa 300°C lämpötilaa ja sisältää pannun. Kupua on käytettävä leivontavaihtelun luomiseksi

## 6. Puhdistusta

- On suositeltavaa puhdistaa laite jokaisen käytön jälkeen. Tämä pidentää laitteesi käyttöikää.
- Anna laitteen jäähtyä ennen kuin puhdistat sen.
- Puhdistusta ulkopinnat kostealla liinalla, joka on puristettu saippuaveteen.
- Puhdistusta kiukaan runko pyyhkimällä kostealla liinalla tarvittaessa hieman pesuainetta.
- ÄLÄ UPOTA Veteen, koska se päästää vettä polttimen putkeen ja aiheuttaa laitteen toimintahäiriön.
- Grillilevy on päällystetty lujalla, kestäväällä keramisella tarttumattomalla pinnoitteella, jota on käytetty suurella menestyksellä eräissä parhaista keittoastioista maailmassa. Siitä huolimatta siitä huolehtiminen voi auttaa sinua nauttimaan ylimääräisistä vuosista terveellistä, helppoa ja tarttumatonta ruoanlaittoa.
- Vaikka keraaminen tarttumaton pinnoite on erittäin kestävä, se voi helposti vaurioitua metallisten keittövälineiden käytön seurauksena. Se on näin ollen on suositeltavaa käyttää vain muovisia tai puisia astioita ruoanlaitossa.
- Anna grillin/tasaisen levyn aina jäähtyä ennen kuin upotat sen veteen.
- Varmista, ettei polttimille tai ohjaus-/valoalueelle pääse vettä. Pyyhi laite täysin kuivaksi ennen käyttöä.
- Älä käytä hankaavia puhdistusaineita, koska ne voivat vahingoittaa pintoja.
- Puhdistusta laite jokaisen käytön jälkeen. Kunnostele keittotaso puhdistuksen jälkeen kevyellä öljypyyhkeellä.
- Älä käytä korkeapainehöyrylaitteita tai vesisuihkua laitteen puhdistamiseen.
- Huomautus: Pinttyneiden tahrojen poistamiseen voidaan käyttää CADAC-uuninpuhdistusainetta.

## 7. Varastointi

- Anna laitteen aina jäähtyä ja puhdistaa se ennen varastointia.
- Katkaise laitteen kaasunsyöttö ja irrota kaasun syöttö laitteesta.
- Älä koskaan säilytä laitetta kaasunsyöttö kytkettynä, tämä ei ole turvallinen käytäntö.
- Säilytä laitetta ja kaasunsyöttöä hyvin ilmastoidussa tilassa erillään syttyvistä materiaaleista. Sylinderit tulisi mieluiten varastoida ulkona eikä sen pitäisi olla kellarissa.

## 8. Huolto ja vianetsintä

### Huolto

- Jos puhdistat ja huollat laitetta säännöllisesti, laitteesi käyttöikä pidentyy ja ongelmien mahdollisuus vähenee.
- Tämä laite ei vaadi määräaikaista huoltoa.
- Vain valtuutettu henkilö saa huoltaa tätä laitetta.
- Tarkista kaasuletku ja liitännät säännöllisesti vuotojen varalta ja aina, kun kaasupullo täytetään tai kiinnitetään laitteeseen jokaisen käyttökerran yhteydessä.

### Vianetsintä

Jos liekki roiskuu tai suutin tukkeutuu:

- Puhdistu poltinaukot ylivuotojen varalta.
- Suosittelemme puhdistamaan tai vaihtamaan suuttimet kuuden (6) kuukauden välein laitteen tehokkaan toiminnan varmistamiseksi.
- Jos laite toimii epänormaalisti varastoinnin jälkeen ja kaikki tarkastukset eivät ole poistaneet ongelmaa, suutin voi olla tukossa. Äärimmäisissä tapauksissa tukkeutuneen suuttimen merkinä on heikompi kellertävä liekki tai ei ollenkaan. Näissä olosuhteissa on tarpeen poistaa ja tarkistaa ja puhdistaa perusteellisesti kaikki laitteeseen mahdollisesti kertyneet vierat esineet.
- Tämä voidaan tehdä irrottamalla suuttimet tavallisilla työkaluilla ja puhaltamalla suuttimesta lika, vaihtoehtoisesti voit ostaa uusia suuttimia paikallisesta liikkeestäsi. Älä yritä puhdistaa suutinta mekaanisesti.

### Tukkeutuneen suuttimen vaihtaminen:

- Carri Chef grillisi on varustettu tietyin kokoisella suuttimella oikean kaasumäärän säätämiseksi.
- Jos suuttimen reikä tukkeutuu, seurauksena voi olla pieni liekki tai ei liekkiä ollenkaan. Älä yritä puhdistaa suutinta piikkillä tai muulla vastaavalla, koska se voi vaurioittaa suutinreikää, mikä voi tehdä grillistä turvottoman.
- Suuttimen vaihtaminen: Poista kolme ruuvia lämpösuojailevystä (Kuva 8). Poista lämpösuojailevy (kuva 9) varoen vahingoittamasta pietsoelektrodia. Suutin voidaan nyt poistaa sopivalla kiintoavaimella (kuva 10). Älä käytä pihtejä, koska se voi vaurioittaa suutinta, mikä tekee siitä käyttökelvottoman tai mahdollottoman poistaa. Ruuvia uusi suutin venttiiliin. Älä kiristä liikaa, koska se voi vaurioittaa suutinta.
- Tee yllä olevat toimenpiteet käänteisesti yksinön kokoamiseksi uudelleen.

### Letkun vaihto:

- Letkun asennus on kuvattu luvussa 2



Fig. 7

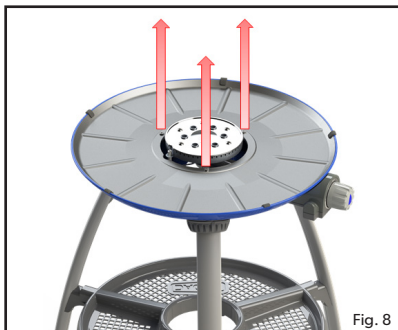

Fig. 8

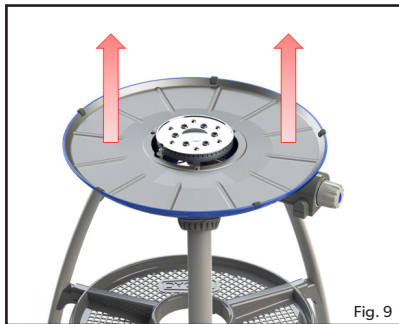

Fig. 9

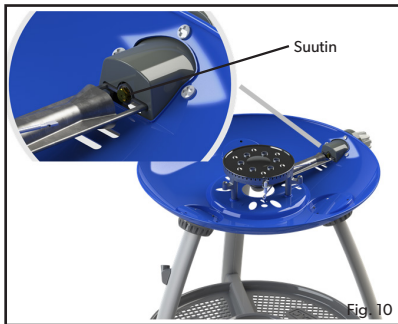



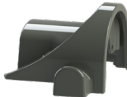









Fig. 10











## 9. Varaosat ja tarvikkeet

- Käytä aina alkuperäisiä varaosia, koska ne on suunniteltu antamaan optimaalinen suorituskyky.













### Varaosat

Tuote	Varaosat nro.	Tuote	Varaosat nro.	Tuote	Varaosat nro.
	8910-SP003		8910-SP016		oikea jalka 8910-SP026
	8910-SP004		8910-SP017		8910-SP030
	8910-SP005		8910-SP018		8910-SP039
	8910-SP006		Piezo elektrodi & johdin 8910-SP019		8910-SP040



Tuote	Varaosat nro.	Tuote	Varaosat nro.	Tuote	Varaosat nro.
	8910-SP011		8910-SP020		8910-SP041
	8910-SP012 (30mbar) 8910-SP027 (50mbar)		etujalka8910- SP021		8910-SP047
	8910-SP013		8910-SP022		8910-SP048 (30mbar) 8910-SP049 (50mbar)
	8910-SP015		vasen jalka 8910-SP025		Suutin 0.92 (28/30/37mbar) 8910-SP001 Suutin 0.82 (50mbar) 8910-SP002
	Venttiili (28/30mbar) 8910-SP014 8910-SP014-V2 Venttiili (50mbar) 8910-SP029 8910-SP029-V2				

## Tarvikkeet

Tuote	Varaosat nro.	Tuote	Varaosat nro.	Tuote	Varaosat nro.
	8910-100		8910-101		8910-102
	8910-103		8910-105		8910-108
	98436		8910-900		5760
	8631		346-10		370-EU 370-UK
	98326				

## 10. Takuu

CADAC Europe BV takaa täten tämän CADAC Europe BV-kaasulaitteen ALKUPERÄISELLE OSTAJALLE kahdeksi vuodeksi materiaali- ja valmistusvirheitä vastaan ostopäivästä lukien seuraavasti:

Venttiilit:	2 vuotta
Muoviosat:	Ei takuuta
Emaliosat:	2 vuotta
Painevalu:	1 vuotta
Polttimet:	1 vuosi

Takuu on voimassa vain, jos yksikkö on koottu ja sitä käytetään painettujen ohjeiden mukaisesti.

CADAC Europe BV saattaa vaatia kohtuullisia todisteita ostopäivästä. SIKSI OSTOKUIITTI TAI -TOSITE ON SÄILYTETTÄVÄ.

Tämä takuu rajoittuu sellaisten osien korjaamiseen tai vaihtamiseen, jotka osoittautuvat viallisiksi normaalissa käytössä sekä huollon ja tarkastuksen yhteydessä on osoitettu, että ne ovat viallisia. Ennen osien palauttamista, ota ensisijaisesti yhteyttä laitteen jälleenmyyjään tai toissijaisesti oppaassa mainittuun maahantuajaan. Jos CADAC Europe BV vahvistaa vian ja hyväksyy vaatimuksen, CADAC Europe BV korvaa tällaiset osat veloituksetta. CADAC Europe BV palauttaa ostajat ostajalle rahti tai postimaksu maksettuna.

Tämä rajoitettu takuu ei kata virheitä tai toimintavaikeuksia, jotka johtuvat onnettomuuksista, väärinkäytöstä, laitteen muuttamisesta, vandalismista, virheellisestä asennuksesta tai virheellisestä ylläpidosta tai huollosta tai tavanomaisen ja ylläpidon suorittamatta jättämisestä, mukaan lukien, mutta rajoittamatta vahinkoja, jotka aiheutuvat hyönteisistä poltinpukissa, kuten mainittu tässä käyttöohjeessa. Rajoitettu takuu ei kata vaikeiden sääolojen, kuten rakeista, hurrikaanista, maanjäristyksistä tai tornadoista johtuvaa laitteen huonontumista tai vaurioita, joko suoraan tai ilmakehässä kemikaaleille altistumisesta.

Muita nimenomaisia takuita ei ole, paitsi tässä esitetyllä tavalla. Kaikki sovellettavat myytävyyttä ja kuntoa koskevat sisältyvät takuut ovat voimassa vain tämän nimenomaisen kirjallisen rajoitetun takuun voimassaoloajan. Jotkut alueet eivät salli takuun keston rajoittamista, joten tämä rajoitus ei välttämättä koske sinua.

CADAC Europe BV ei ole vastuussa mistään erityisistä, epäsuorista tai välillisistä vahingoista. Jotkut alueet eivät salli satunnaisten tai välillisten vaurioiden poissulkemista tai rajoittamista. Tämä rajoitus tai poissulkeminen ei välttämättä koske sinua.

CADAC Europe BV ei valtuuta ketään henkilöä tai yritystä ottamaan sille mitään velvoitteita tai vastuuta, joka liittyy laitteidensa myyntiin, asennukseen, käyttöön, käytöstä poistamiseen, palauttamiseen tai korvaamiseen; eivätkä sellaiset esitykset sido CADAC Europe BV:ä.

Tämä takuu koskee vain vähittäismyynnissä myytäviä tuotteita.

Nauti ja varmista tuotteesi pitkäikäisyys, kiinnitä erityistä huomiota käyttöoppaan puhdistus- ja huolto-osioon.

## Sembollerin Açıklaması



Ambalaj malzemelerinin geri dönüşümü. Ambalaj malzemesini mümkün olan her yerde uygun geri dönüşüm atık kutularına koyun.

Ortamın yeterince havalandırılmasını sağlayın. Bu gazlı cihaz ortamdaki havayı (oksijeni) tüketir. Hayati tehlike arz edebileceğinden dolayı bu cihazı havalandırılmayan bir ortamda kullanmayın. Alana daha fazla gazlı cihaz ve/veya gaz kullanan donanımlar eklenirse, ek havalandırma sağlanmalıdır.

### ÖNEMLİ

Cihazı bir gaz tüpüne bağlamadan önce, cihazın kullanımına aşinalık kazanmak için bu talimatları dikkatlice okuyun. Bu talimatları ileride ihtiyacınız olduğunda başvurmak üzere muhafaza edin.

## 1. Güvenliğe ilişkin bilgiler

Bu talimatlar güvenliğinizi içindir ve yaralanma ve/veya maddi hasar riskinden kaçınmanıza yardımcı olur. Bu talimatlara uyulmaması durumunda, tüm garantiler geçersiz hale gelecektir.

- Bu cihaz, EN 484 normlarıyla uyumludur.
- Gazlı cihazlar, verimli performans için havalandırma gerektirir ve kullanıcıların ve yakınlardaki diğer kişilerin güvenliği için cihaz havalandırılmayan bir ortamda kullanılmamalıdır. Bu cihaz, yalnızca açık ortamda kullanılacak şekilde tasarlanmıştır.
- Cihazın kullanılacağı ortamın yeterince havalandırıldığını emin olun.
- UYARI: ERİŞİLEBİLİR KISIMLAR ÇOK YÜKSEK SICAKLIKLARA ULAŞABİLMEKTEDİR. KÜÇÜK ÇOCUKLARI UZAK TUTUN.**
- Cihazı kullanmadan önce bu talimatları dikkatlice okuyun.
- YALNIZCA AÇIK HAVADA KULLANIM İÇİNDİR!**

### Montaj ve kullanım

- Contaları hasarlı veya aşınmışsa cihazı kullanmayın.
- Sızıntı yapan, hasarlı veya düzgün çalışmayan bir cihazı kullanmayın.
- Cihazı taşıırken dikkatli olun, cihazı düşürmeyin.
- Cihazı daima sağlam bir zemin üzerinde kullanın.
- Montajı tamamlanan cihazın sabit olduğundan ve sallanmadığından emin olun.
- Bu cihaz, şebekeli bir gaz kaynağına kurulum veya bağlantı için uygun değildir.
- Bu cihaz kullanım sırasında yanıcı maddelerden uzak tutulmalıdır. Minimum emniyet mesafesi: Cihazın üzerinde 1.2 metre Arkasında ve yanlarında 600 mm (Bkz. Şek. 1).
- Bir tencere kullanılacaksa, tencere için önerilen minimum ebat 225mm ve maksimum ebat 450mm'dir.
- Önerilen boyuttan daha büyük herhangi bir pişirme yüzeyi veya tencere kullanmayın. Pişirme yüzeylerimiz, gazın yükselmesini sağlamak için özel olarak tasarlanmıştır ve bu alanın daha yakın olması cihazın performansını etkileyebilir.
- Cihaz üzerinde değişiklik yapmayın, herhangi bir değişiklik tehlikeli olabilir. Cihazı kullanım amacı dışında bir amaçla kullanmayın.
- Cihazın kullanım sırasında yerinden hareket ettirmeyin.
- Cihazı, yanarken asla gözetimsiz bırakmayın.
- Kullanım sırasında cihazın parçaları (özellikle brülör) ısınacaktır. Sıcak parçalara çıplak elle dokunmaktan kaçının. Eldiven kullanmanız tavsiye edilir.
- Uygun pişirme yüzeyi doğru ayarlanmamışsa cihazı kullanmayın.

### Hortum

- Hortumu gaz haznesine bağlamadan önce ve cihazı her kullanımdan önce, hortumda herhangi bir hasar veya yırtılma olup olmadığını kontrol edin.
- Hortum hasarlı veya aşınmışsa cihazı kullanmayın. Hortumu değiştirin.
- Hortumu sıkıştırmayın, ezmeyin veya kıvrımayın.
- Hortum uzunluğu 0.8 m'den az olmamalı ve 1,5 m'yi geçmemelidir. Hortum hasar gördüğünde veya kırılma veya çatlama ibareleri gösterdiğinde değiştirilmelidir.

### Gaz Haznesi

- Cihazla bir hortum ve regülatör vasıtasıyla gaz verilir. Hortum ve regülatör, bir gaz şişesine veya iki veya daha fazla gaz kartuşu alan bir cihaz olan Power Pak'a bağlanabilir. Not: Hortum, regülatör ve Power Pak cihazla birlikte verilmemektedir.
- BAŞKA TÜRLERDE GAZ TÜPLERİ VEYA GAZ KARTUŞLARI (POWER PAK İLE BİRLİKTE KULLANILIR) TAKMAYA ÇALIŞMAK TEHLİKELİ OLABİLİR.**
- Bu cihaz yalnızca onaylanmış bir hortum ve regülatör ile kullanılmalıdır.
- Cihaz, yalnızca yüksekliği 500 mm'yi (regülatör hariç) ve genişliği 400 mm'yi geçmeyen bir gaz tüpü ile kullanılmalıdır.
- Gaz kabının iyi havalandırılan bir ortamda (tercihen açık havada), çıplak alev, pilot, elektrik ateşi gibi herhangi bir tutuşma kaynağından ve diğer insanlardan uzakta takıldığında veya değiştirildiğinden emin olun.
- Gaz haznesini ısıdan ve alevden uzak tutun. Gaz haznesini ocak veya başka bir sıcak yüzey üzerine koymayın.
- Yeniden doldurulabilir tüpler, yakıtın uygun şekilde çekilmesini sağlamak için yalnızca diğ konumda kullanılmalıdır. Buna uyulmaması, gaz haznesinden sıvı boşalmasına neden olarak tehlikeli çalışma koşullarına neden olabilir.
- Gaz haznesini cihaz çalışma halindeyken çıkarmaya çalışmayın.
- Gaz haznesinin bağlantısının, kullanımdan sonra veya cihaz muhafaza edileceği yere yerleştirilmeden önce kesilmesi gerekmektedir.

### Alevin geri yanması

- Alevin geri gelmesi durumunda (alevin brülör veya ventürü muhafazası içinde tekrar yanması ve ateşleşmesi durumunda), önce gaz silindiri üzerindeki kontrol vanasını ve ardından cihaz vanasını kapatarak, derhal gaz beslemesini kesin. Alev söndükten sonra regülatörü çıkarın ve contanın durumunu kontrol edin; tereddüdüünüz varsa contayı değiştirin. Cihazı yeniden ateşleyin.
- Alev sürekli olarak geri yanarsa, ürünü yetkili onarım servisimize götürün.

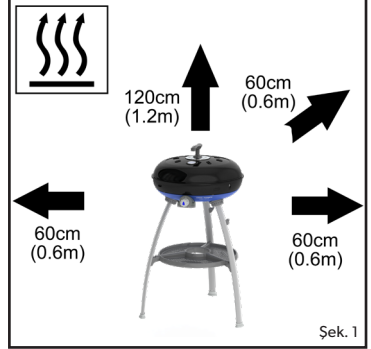

Şek. 1

**Kaçaklar**

- Cihazınızda gaz kaçağı (gaz kokusu) varsa, kontrol düğmesini saat yönünde "OFF" konuma çevirerek derhal gaz beslemesini kapatın ve donanımı gaz kaçağının tespit edilip durdurulabileceği alevsiz bir yere götürün. Cihazınızda gaz kaçağı olup olmadığını kontrol etmek istiyorsanız, bu kontrolü açık havada gerçekleştirin. Gaz sızıntısını bulmak için ateş kullanmayın; sabunlu su kullanın.
- Tüp üzerinde gaz açık konumunda ancak cihaz kontrol düğmesi açık konumunda değilken vananın kuyruk parçasında ve tüp regülatör tertibatında sızıntı olup olmadığını kontrol edin.

**Cihazın gaz kaynağına sağlam bir şekilde bağlı olup olmadığı nasıl kontrol edilir?**

- Herhangi bir gaz sızıntısını önlemek için tüm gaz bağlantılarının doğru şekilde gerçekleştirilmesi önemlidir.
- Doğru yöntem, bağlantı yerine yani gaz haznesinin cihaza bağlandığı yere sabunlu su uygulamaktır. Gazı açmak için cihazın kontrol düğmesini hafifçe saat yönünün tersine çevirin. Köpük oluşuyorsa, gaz kapağı var demektir. Bu durumda gazı hemen kapatın ve gaz beslemesini cihazdan ayırın. Tüm bağlantıların doğru bir şekilde gerçekleştirildiğini kontrol edin. Gaz beslemesini bağlamadan önce contanın yerinde ve sağlam durumda olduğunu kontrol edin. Gaz kaynağını yeniden taktıktan sonra sabunlu su ile yeni bir kontrol gerçekleştirin.
- Gaz sızıntısı devam ederse, incelemesi/onarımı için ürünü yerel satıcınıza götürün.

Kullanıldığı ülke	BE, CH, CY, CZ, ES, FR, GB, GR, IE, IT, LT, LU, LV, PT, SK, SI & TR		PL	BE, CY, DK, EE, FR, FI, HU, IT, LT, NL, NO, SE, SI, SK, RO, HR, TR, BG, IS, LU, MT, & ZA	AT, CH, DE, SK & RU
Cihaz kategorileri	I <sub>3+</sub> (28-30/37)		I <sub>3B/P</sub> (37)	I <sub>3B/P</sub> (30)	I <sub>3B/P</sub> (50)
İzin verilen gazlar	Bütan	Propan	Bütan, Propan veya bunların karışımı		
Gaz basıncı	28-30mbar	37mbar	37mbar	28-30mbar	50mbar
Jet sayısı	0.92				0.82
Nominal kullanım	270g/sa.		313g/sa.	270g/sa.	270g/sa.
Isı girişi brüt kapasitesi	3.7kW		4.3kW	3.7kW	3.7kW
Gaz beslemesi kaynakları	12 kg'ı geçmeyen ve yürürlükteki yerel yönetmeliklere uygun yeniden doldurulabilen bir gaz tüpüne bağlı onaylı bir hortum ve regülatör.				

**Ülke Adları ve Kısaltmaları**

AE = Birleşik Arap Emirlikleri	AL = Arnavutluk	AT = Avusturya	BE = Belçika	CH = İsviçre
CZ = Çek Cumhuriyeti	DE = Almanya	DK = Danimarka	ES = İspanya	FI = Finlandiya
FR = Fransa	GB = Birleşik Krallık	GR = Yunanistan	HR = Hırvatistan	IT = İtalya
JP = Japonya	KR = Kore	NL = Hollanda	NO = Norveç	PL = Polonya
PT = Portekiz	RO = Romanya	RU = Rusya	RS = Sırbistan	SI = Slovenya
SK = Slovakya	SE = İsveç	TR = Türkiye	ZA = Güney Afrika	

**I 3B/P (30), I 3+ (28-30/37) ve I 3B/P (37), Uygulama kategorileri: (DK, FI, NO, NL, SE, AT, DE, BE, ES, FR, IE, IT, PT, GB, CH)**

Onaylanmış hortumu, yerine doğru şekilde oturana kadar valfin arka parçasına itin. Diğer ucu uygun bir düşük basınç regülatörü takın.

I3B/P(30): 30 mbar Bütan konfigürasyonlu regülatör veya 30 mbar Propan konfigürasyonlu regülatör.

I3B/P(37): 37 mbar Bütan konfigürasyonlu regülatör veya 37 mbar Propan konfigürasyonlu regülatör.

I3+(28-30/37): 30 mbar Bütan konfigürasyonlu regülatör veya 37 mbar Propan konfigürasyonlu regülatör.

Hortumun düzgün oturduğunu yeniden kontrol edin. Kullanılan hortum tipi, bulunulan bölgenin düzenlemelerine ve ilgili EN standartlarına uygun olmalıdır.

**I 3B/P (50) Cihaz kategorisi: (AT, DE, CH, SK)**

I3B/P(50): 50 mbar Bütan konfigürasyonlu regülatör veya 50 mbar Propan konfigürasyonlu regülatör veya 50 mbar bütan/propan miks konfigürasyonlu regülatör.

Valfin sol 1/4" BSP dişine her iki ucu doğru dişi bağlantıları ile donatılmış bir hortum vidalayın. Hortumun ucuna uygun bir 50 mbar düşük basınç regülatörü takın. Kullanılan hortum donanımı, DIN 4815 bölüm 2 veya eşdeğeri ile uyumlu olmalıdır.

## 2. Gaz beslemesinin takılması ve değiştirilmesi

### Gaz kaynağının bağlanması

- Cihazı bir gaz kaynağına bağlamadan önce regülatör üzerindeki lastik contanın yerinde ve sağlam durumda olduğundan emin olun.
- Hortumu ve regülatörü cihaza bağlamadan önce cihaz kontrol düğmesinin "OFF" konumunda olduğunu kontrol edin.
- Cihazı bir gaz kaynağına her bağladığınızda bu kontrolü gerçekleştirin.
- Olası bir meme tıkanıklığını önlemek için, gaz besleme deliğindeki tozu üfleyin.
- DİKKAT! Kuyruk parçasını takarken, olası bir gaz sızıntısının oluşmasını önlemek için kuyruk parçası somununun sıkarken somunun düz tutulduğundan emin olun. Uygun bir anahtar veya el çarkı ile sıkın (Şek. 2a).
- Cihazı onaylanmış bir hortum ve regülatör takın.
- Gaz beslemesinin (gaz tüpü/ gaz kartuşu) açık alev gibi herhangi bir ateşleme kaynağından ve diğer insanlardan uzakta ve iyi havalandırılan bir ortama yerleştirildiğinden emin olun.
- Hortumu sıkıştırmayın, ezmeyin veya kıvrımayın. Hortumun ısı nedeniyle bozulmasını / hasar görmesini önlemek için ocak gövdesinden uzağa yönlendirildiğinden emin olun.
- Gaz tüpünün daima dik durduğundan emin olun; tüpü tam olarak yerine oturana kadar elinizle vidalayarak silindire bağlayın.
- Tam bir gaz sızdırmazlığının sağlandığından emin olun (bağlantı eklemi çevresinde gaz kokusu olup olmadığını kontrol edin). Kaçakları çıplak ateşle test etmeyin. Yalnızca ılık sabunlu su kullanın; sabunlu suyu cihazın contalarına ve bağlantılarına uygulayın. Herhangi bir sızıntı durumunda, sızıntı alanındaki kabarcıklar oluşacaktır.
- Gaz kaçağı sorununu gidermeden, cihazı kullanmayın. Tereddüt etmeniz durumunda en yakın satıcıya başvurun.



Şek. 2a

### Gaz bağlantısının kesilmesi ve gaz kaynağının değiştirilmesi

- Kullandıktan sonra cihazın kontrol düğmesini "OFF" konumuna getirin ve gaz beslemesini kapatın.
- Boş tüpünüzü değiştirmeniz gerektiğinde tüp valfindeki gaz çıkışının kapalı olduğundan emin olun.
- Tüpi değiştirirken sigara kullanmayın.
- Regülatörü boş tüpten ayırın.
- Regülatörü dolu tüpe takın; yukarıdaki gaz kaynağının nasıl bağlanacağına ilişkin talimatlara bkz.
- Yeni bir gaz tüpü taktığınız gibi, aynı özen ve kontrol prosedürlerini uygulayın.

### Gaz tüpünüzün boş olduğunu nasıl kontrol edersiniz?

- Gazınızın az olup olmadığını kontrol etmenin en kolay yolu gaz tüpünüzü kaldırmaktır.
- Gaz tüpünüzün biraz daha hafif olduğunuz düşünürseniz, tüpü tartmak içinde ne kadar gaz kaldığını anlamın harika bir yoldur. Çoğu tüpün boyun veya ayak halkası üzerinde boş ağırlık bilgisi damgası bulunur. Bu damgada belirtilen ağırlık ile silindirinizin ağırlığı ayrıysa, tüpünüz boşalmış demektir. Ağırlık farkından, tüp içinde kalan gaz miktarını aşağı yukarı olarak tahmin edebilirsiniz.

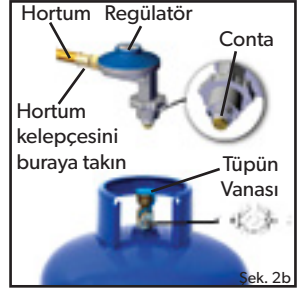

Şek. 2b

## 3. Cihazın kullanımı

### Kurulumu ve kullanımı

- Cihaz taşınabilir olarak tasarlanmıştır, bu nedenle ayaklar ve çok amaçlı tepsi taşıma ve kullanım kolaylığı bakımından kolayca çıkarılabilir ve demonte edilebilir.
- Kullanıcı tarafından gerçekleştirilen montaj/demontaj işlemi, ayakların, çok amaçlı tepsinin takılması ve pişirme yüzeylerinin takılması/sökülmesi ile sınırlıdır.
- Ayakları monte ederken, ayak emniyet halkalarının sağlam bir şekilde takıldığından ve monte edilen ürünün sabit bir konumda olduğundan ve sallanmadığından daima emin olun. Cihazın genel olarak sağlamlığının sağlanmasında önemli bir rol oynadığından, cihazı çok amaçlı tepsiyi takmadan kullanmayın.
- Isı kalkanının, yağ tavasının veya brülör tavasının, kullanım sırasında ısı kalkanı ile yağ tavası arasında sürekli temas sonucu hasar görmesi durumunda, cihazı kullanmayın. Onarım için malzeme tedarikçinizle irtibata geçin.
- Vana kutusu kapağındaki hava deliklerini kapatmayın veya değiştirmeyin çünkü bu, ürünün performansını etkileyebilir ve dengesiz bir alevle yol açabilir.
- Bu cihaz çalışırken, lütfen tüm parçaların düzgün çalışır durumda olduğunu kontrol edin Cihazın her kullanımında, cihazı ateşlemeden önce, herhangi bir gaz sızıntısı olup olmadığını kontrol ettiğinizden emin olun.
- Pişirme yüzeyleri kolayca yerleştirilebilir ve kullanıma hazır durumdadır. Montaj gerekmemektedir.
- **LÜTFEN UNUTMAYIN:** Kullanmadan önce tüm koruyucu ambalajların ve plastik elemanların cihazdan çıkarıldığından emin olun.
- Cihaz, çapı 225mm'den az ve 450mm'den büyük olmayan pişirme kaplarıyla kullanılmak üzere tasarlanmıştır.

### Aydınlatmadan önce uyulması gereken önlemler.

- Bu cihazı daima sağlam bir zemin üzerinde kullanın.
- Cihazı uzun süre kullanmadığınızda, gaz akışını etkileyebilecek herhangi bir böcek veya örümcek ağı olup olmadığını kontrol edin.

### Kontrol düğmesinin kullanılması

Kontrol düğmesi, biri düşük, diğeri ateşleme/yüksek olmak üzere iki pozitif tahdit konumuna sahiptir. Bu sayede alev yoğunluğu bu iki nokta arasında ayarlanabilmektedir.

### Cihazın Piezo kullanılarak ateşlenmesi

- Piezo ateşleyiciyi kullanarak cihazı aydınlatmak için, kontrol düğmesini bir tık sesi duyana kadar saat yönünün tersine itin ve çevirin. Gaz ilk kıvılcımla tutuşmazsa, kontrol düğmesini "OFF" konumuna geri çevirin. Kontrol düğmesini itip çevirerek tekrar deneyin
- bir tık sesi duyana kadar saat yönünün tersine Gaz ilk iki ila üç saniye içinde ateşlenmediyse, kontrol düğmesini tekrar "OFF" konumuna getirerek kontrol vanasını kapatmalısınız.
- Brülörde biriken gazın dışarı çıkması için yaklaşık otuz saniye bekleyin. Alev tutuşana kadar gerekirse yukarıdaki işlemi tekrarlayın. Alev normalde ilk bir ila iki saniye içinde yanmalıdır.

### Cihazı bir mangal çakmağı kullanarak ateşlemek

- Soğuk çalıştırmada, cihaz, istenen pişirme yüzeyi yerleştirilmeden önce üstten ateşlenebilir. Sıcak bir cihazı yakarken, bir mangal çakmağının brülör altındaki havalandırma deliklerinden birinden içeri doğru, brülörlere aynı hizaya gelene kadar sokularak brülörün ateşlenmesi tavsiye edilirir (Mangal çakmağını, brülör altındaki büyük delik içine SOKMAYIN). Mangal çakmağını ateşleyin. Mangal çakmağı yanarken, brülörü ateşlemek için kontrol düğmesine basın ve düğmeyi saat yönünün tersine çevirin.

### Genel bilgiler

- Kontrol düğmesini kullanarak alevi azaltmak için düğmeyi saat yönünün tersine ve alevi artırmak için saat yönünde çevirerek alev yoğunluğunu istenen seviyeye ayarlayın.
- Tam kapalı konum, saat yönündeki en son konumdur. Vanayı tam kapalı konumdan çıkarmak için önce kontrol düğmesine sadece kilit mekanizmasından çıkacak kadar bastırmak gerekir. Kontrol düğmesini basılı konuma tutarak saat yönünün tersine çevirin. Mil, kilit konumundan çıktıktan sonra, artık kontrol düğmesinin basılı tutulmasına gerek yoktur ve düğme istenen alev ayarına serbestçe döndürülebilir.
- Yüksek yağ içeriğine sahip yiyecekleri pişirirken, seçilen ısı ayarı çok yüksekse alevlenme meydana gelebilir. Bu olursa, alevlenme durana kadar ısıyı kısın.
- Alev, yağ tavasının yan tarafında yer alan kontrol deliğinden görülebilir.
- Kullandıktan sonra önce gaz silindiri üzerindeki kontrol vanasını kapatın (varsa). Alev söndüncce cihaz üzerindeki kontrol vanasını kapatın.
- Kullanım sırasında cihazı hareket ettirmeyin. Cihazı yanarken hareket ettirmek güvenli değildir ve alev almasına neden olabilir.
- Kullanılmadığı zaman gaz kartuşunu çıkarın

### Pişirme ipuçları:

Skottel BBQ'in bir özelliği de çeşitli ısı bölgeleri sunmasıdır (Bkz. Şekil 5). Bazı yiyecekler daha hızlı piştiği için bu çok kullanışlıdır. değerleri ve önce hazır olan yiyecekler, yemeğin dengesi bozulmadan sıcak tutmak için yemeğin daha soğuk bölgelerine taşınabilir. yemek pişirme.

- DİKKAT! Cihazın rüzgarlı bir havada kullanılması durumunda, kapak rüzgara karşı kalkan olarak kullanılmalı ve kapalı konumda tutulmalıdır (Şek. 4'te gösterildiği gibi).

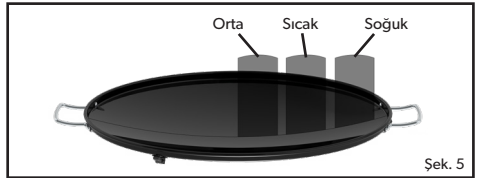

## 4. Bileşen listesi

	A	B	C	D	E	F	G	H	I	J
8910-10	*	*						*		
8910-11		*						*		
8910-20	*						*	*		
8910-21							*	*		
8910-30	*	*					*	*		
8910-31	*	*					*	*	*	
8910-32	*	*					*	*		*
8910-40	*			*			*	*		
8910-50	*					*	*	*		
8910-51						*		*		
8910-52						*	*	*		
8910-60	*			*				*		
8910-70	*		*				*	*		
8910-80	*				*			*		
8910-81	*				*			*		*
8910-82	*			*	*			*		
8910-90			*				*	*		

Dikkat! Bölgenizde hangi aksesuarların sunulup sunulmadığını Aygaz İletişim Hattı'ndan 444 4 999 öğrenebilirsiniz.





İsteğe bağlı Aksesuarlar. Bölgenizde nelerin bulunabileceğini görmek için yerel stokunuza danışın.



**kubbe**



**Skottel**  
(Kızartma için kullanılır)



**BBQ 2 Plancha 50**  
(Kızartma/ızgara için kullanılır)



**Paella Pan 50**  
(Paella/Kızartma için kullanılır)



**Chef Pan 50**  
(Kızartma için kullanılır)



**BBQ Grid**  
(ızgara için kullanılır)



**Grill 2 Braai 50**  
(Kızartma/ızgara için kullanılır)



**Pizza Stone Pro 50**  
(Pizza pişirme için kullanılır)



**rosto tavası**  
(rosto hazırlamak için kullanılır)  
Tencere Standı ve Kubbe ile  
birlikte kullanın



**Soft Soak 50**  
(daha kolay temizlik için)

## 5. GreenGrill Pişirme Seçenekleri

### GreenGrill ile Pişirme

Pişirme yüzeylerinin çoğu GreenGrill kaplamadır. Bu seramik kaplama tamamen PFOA içermez; toksik madde içermez ve daha sağlıklı pişirmeyi garanti eder!

#### HAZIRLIK VE KULLANIM

- "Seasoning" : Pişirme yüzeyini ilk defa kullanmadan önce, yüzeyi, besinlerin yapışmasını engelleyen ince bir koruyucu tabaka ile kaplamak için "seasoning" işlemi yapabilirsiniz. Bu işlem zorunlu olmamakla birlikte tavsiye edilir. Son derece kolaydır: Kızartma yağını yüzeye hafifçe sürün ve ardından orta ateşte 2-3 dakika bekletin. Soğuyunca, pişirme yüzeyini kullanmadan önce sabunlu suyla yıkayın ve biraz sıvı yağla (seçtiğiniz yemeklik yağ, örneğin Ayçiçek yağı) hafifçe yağlayın. Kullanıma hazırdır!
- Not: GreenGrill kaplama, ısıyı normal (PTFE) yapışmaz kaplamalı ürünlerden daha iyi iletir. Bu nedenle alışık olduğunuz sıcaklık derecesinin yalnızca %75'ini kullanmanızı öneririz.
- Pişirme yüzeyini yağ olmadan asla ısı kaynağının üzerinde bırakmayın. Pişirme yüzeyini ısı kaynağının üzerine yerleştirmeden önce bir kâğıt mutfak havlusu veya fırça ile ince bir tabaka yağ sürün. Tüm parçaları yağladığınızdan emin olun; Barbekü ızgarası, yükseltilmiş kenarları da içerir.
- Yanma noktasının yüksek olması nedeniyle besinleri Ayçiçek yağı veya kolza yağında kızartmanızı öneririz. Zeytinyağı nispeten düşük bir yanma noktasına sahiptir, bu nedenle malzemelerin tavaya yapışmasına veya yanmasına neden olabilir. Bu nedenle zeytinyağı kullanmanızı önermiyoruz. Püf noktası: Et veya balıkları kızartmadan önce oda sıcaklığına getirin. Böylece pişirme yüzeyine yapışmazlar.
- GreenGrill kaplamanın zarar görmemesi için daima silikon ve/veya ahşap mutfak gereçleri kullanın. Kaplamaya zarar verebileceğinden, asla metal mutfak araçları kullanmayın.

#### TEMİZLEME

- Temizlemeden önce pişirme yüzeyinin soğumasını bekleyin. Aşırı sıcaklık değişiklikleri pişirme yüzeyinin deformasyonuna neden olabilir.
- GreenGrill kaplama 'Easy Clean' (temizlemesi kolay) tasarımıdır. GreenGrill kaplamalı pişirme yüzeylerini temizlemek için yumuşak sünger ve ılık sabunlu su yeterlidir. Ovma pedlerinden veya mutfak telinden kaçının.
- Pişirme yüzeyinde önceki kullanımdan kalan yiyecek parçacıkları varsa, bunlar kaplamaya yapışabilir ve bu da kahverengi lekeler neden olabilir. Bu yerlerde, kaplamaya artık ulaşamadığı için malzemeler pişirme yüzeyine yapışabilir. Kullanmadan önce bu lekelerin düzgün şekilde çıkarıldığından emin olun.
- İnatçı lekeler veya kalıntılar için, sıcak sabunlu suda gece boyunca bekletmeyi deneyebilir veya paella tavası (paella pan) veya sef tavası (chef pan) için "sirkeleme yöntemi" kullanabilirsiniz: Tavanın dibini sirke ile kaplayın ve tavayı hafifçe ısıtın. Sirke kaynamamalı, bilhassa da buharlaşmamalıdır. Tavadaki sirkeyi dökün, tavayı sabunlu suyla yıkayın; tava yeni gibi olacaktır. Hatırlatma: Isınan sirkeden hoş olmayan bir koku yükselir.
- CADAC | DOMETIC Soft Soak (ayrı satılır), gece boyunca ıslatmayı kolaylaştırmak için ideal bir yardımcı üründür. Soft Soak kullanırken, maksimum ıslatma sağlayan ve ayrıca daha az su kullanan pişirme yüzeyini yüzü aşağı bakacak şekilde yerleştirmenizi öneririz.
- Suda beklettikten sonra kalan inatçı lekeler, CADAC | DOMETIC Soft Soak Brush (ayrı satılır) kullanılarak gevşetilebilir ve fırçalanabilir.
- Yumuşak bir bezle tavayı kurulaştırın. İşte bu kadar!

#### BAKIM

- Temizledikten sonra pişirme yüzeyine kâğıt mutfak havlusu yardımıyla biraz yağ sürmenizi öneririz. Yağ, pişirme yüzeyini dış havanın olumsuz etkilerinden ve rutubetten korur. Ayrıca yiyeceklerin yanmamasını sağlar.
- Koruyucu kılıfın temiz ve yağsız kalmasını sağlamak için pişirme yüzeyini koruyucu kılıfa koymadan önce plastik bir torbaya koyun.
- Koruyucu kılıf, GreenGrill kaplamanın ve ürününüzün zarar görmesini engeller.



Soft Soak Brush

### Pişirme Seçenekleri

- Bunlar mevcut pişirme seçenekleridir.

**ızgara:** Bu pişirme seçeneği tavuk, sosis, pizza, kebab, balık veya sebzelerin yağsız olarak ızgarası için idealdir. Bu pişirme tipi için, ızgara telini kullanın.

**Dikkat:** Yağlı etleri pişirirken, yağın ünite üzerine sıçraması ile alevlenme oluşabileceğini unutmayın. Bu tip etleri pişirirken lütfen dikkatli olun. Pişirme sıcaklıkları, ısı derecesini ayarlamak için kontrol düğmesi çevrilerek ihtiyaca göre kolayca ayarlanabilir.

**Kızartma:** Bu seçenek patates kızartması, balık, krep, karides, paella ve sebzeler için idealdir. Bu pişirme tipi için, düz ızgarayı kullanın. Sığ bir tava olduğu için yağ içinde kızartma için uygun olmadığını lütfen unutmayın. Kolay temizlenen yüzeyi, sağlıklı pişirme için minimum yağ kullanımını sağlar

**Kaynatma:** Bu pişirme tipi için, tencere standını yuvalarına yerleştirin ve tencerenin doğru bir şekilde yerleştiğinden emin olun. Uygun bir tencere seçin (çapı 225mm'den az ve 450mm'den fazla olmamalıdır). Koşullara, kullanılan tencerenin boyutuna vb. bağlı olarak bir litre su yaklaşık 6 dakikada kaynar.

**Not:** Küçük boyutlu tencere için plastik saplı olmamalarına özen gösterin; zira aşırı derecede ısınabilirler.

**Paella:** Bu pişirme seçeneği paella, risotto, makarna, geleneksel kahvaltılar vb. hazırlamak için idealdir. Paella Pan mükemmel ısı dağılımı ve muhafazası sağlayan yüksek kaliteli preslenmiş alüminyumdan imal edilmiştir.

**Pizza pişirme:** Bu pişirme seçeneği pizza, pide vb. hazırlamak için idealdir. Pizza taşı 12 mm kalınlığındadır, 300°C'ye kadar sıcaklıklara dayanabilir ve bir tava içerir. Pişirme efekti oluşturmak için kubbenin kullanılması gerekir.

## 6. Temizleme

- Cihazınızı her kullanımdan sonra temizlemeniz önerilir. Böylece cihazınızın kullanım ömrü uzar.
- Cihazı temizlemeden önce soğumasını bekleyin.
- Dış yüzeyi temizlemek için sabunlu suyla ıslatılmış nemli bir bez kullanın.
- Ocak gövdesini temizlemek için gerekirse biraz deterjan kullanarak nemli bir bezle silin.
- Ocak gövdesini SU İÇİNE BATIRMAYIN; zira brülör içine su girebilir ve bu da cihazın arızalanmasına neden olabilir.
- Izgara plakası, dünyanın en iyi pişirme kaplarından bazılarında büyük başarı ile kullanılmış olan sağlam, dayanıklı, seramik yapışmaz bir kaplama ile kaplanmıştır. Ancak, özenli bir kullanım, sağlıklı, yapışmaz ve kolay temizlenen bu yüzeyin daha uzun yıllar kullanılmasına yardımcı olacaktır.
- Yapışmaz seramik kaplama çok dayanıklı olmakla birlikte, metal pişirme aletlerinin kullanımında kolayca zarar görebilir. Bu nedenle, pişirme sırasında sadece plastik veya tahta pişirme araçlarının kullanılması tavsiye edilir.
- Izgara telini/plakasını suya daldırmadan önce plakanın soğumasını bekleyin.
- Brülörün veya pilotun/çakmak alanının üzerine su gelmediğinden emin olun. Kullanmadan önce cihazı tamamen kurulaştırın.
- Yüzeyle zarar verebileceğinden aşındırıcı temizleyici maddeler kullanmayın.
- Cihazı her kullanımdan sonra temizleyin. Temizledikten sonra pişirme yüzeyini hafifçe yağlanmış bir bezle silin.
- Cihazı temizlemek için yüksek basınçlı buharlı donanım veya su jeti kullanmayın.
- Hatırlatma: İnatçı lekeler için fırın temizleyici kullanılabilir.

## 7. Saklama koşulları

- Cihazı muhafaza etmek üzere yerine kaldırmadan önce, daima soğumasını bekleyin ve temizleyin.
- Cihazı giden gaz beslemesini kapatın, gaz bağlantısını kesin ve gaz beslemesini cihazdan ayırın.
- Bir cihazı gaz bağlantısını kesmeden asla muhafaza etmeyin; tehlike arz eder.
- Cihazı ve gaz beslemesini iyi havalandırılan ve yabancı maddelerden uzaktaki bir ortamda saklayın. Tüplerin depolanması tercihen açık havada olmalıdır, tüpleri asla evinizin bodrumunda MUHAFAZA ETMEYİN.

## 8. Bakım ve sorun çözme

### **Bakım**

- Cihazınızı düzenli olarak temizler ve bakımını düzenli olarak yaparsanız, daha uzun ömürlü olmasını sağlarsınız ve sorun yaşama ihtimaliniz azalır.
- Sürekli verimli çalışmasını sağlamak için cihazınızın servisinin her on iki (12) ayda bir servis temsilcisi tarafından yapılmasını öneririz.
- Bu cihazın onarımı yalnızca yetkili kişiler tarafından gerçekleştirilmelidir.
- Gaz hortumunuzu ve bağlantılarınızı herhangi bir gaz kaçağı belirtisini tespit amacıyla düzenli olarak ve gaz tüpü her yeniden doldurulduğunda veya her cihaza takıldığında kontrol edin.

### **Sorun çözme**

- Sıçrayan alev veya meme tıkanması durumunda:
  - Alev sıçraması durumunda brülör memelerini temizleyin.
  - Cihazınızın daima verimli çalışmasını sağlamak için memeleri altı (6) ayda bir temizlemenizi veya değiştirmenizi öneririz.
- Cihaz, uzun süre muhafaza edildikten sonra kullanımı durumunda, işleyiş bozukluğu arz ediyorsa, memeleri tıkanmış olabilir. Memenin tıkanmış olduğunu, sarıya çalan bir alev renginden veya aşırı tıkanma durumunda brülörün hiç alev çıkmamasından anlayabilirsiniz. Bu durumda, cihazda birikmiş olabilecek yabancı maddelerin çıkarılması, cihazın iyice temizlenmesi ve kontrol edilmesi gerekecektir.
- Memeyi standart aletler kullanarak yuvasından çıkararak ve içindeki kiri üfleterek tahliye ederek temizleyebilir, alternatif olarak yerel mağazanızdan yeni meme satın alabilirsiniz. Memeyi mekanik yollarla temizlemeye çalışmayın.

### **Engellenen bir jetin değiştirilmesi:**

- Carri Chef 50, doğru gaz miktarını düzenlemek için belirli bir boyutta jet ile donatılmıştır.
- Püskürtme deliği tıkanırsa, bu durum küçük bir alev veya hiç alev olmamasına neden olabilir. Deliğe zarar verebileceği ve cihazı güvensiz hale getirebileceği için jeti pim veya benzeri bir cihazla temizlemeye çalışmayın.
- Jeti değiştirmek için: Isı kalkanı plakasından üç vidayı çıkarın (Sek. 8). Piezo elektrota zarar vermemeye dikkat ederek ısı kalkanı plakasını (Şekil 9) çıkarın. Püskürtme artık uygun bir anahtar kullanılarak çıkarılabilir (Şekil 10). Püskürtme jetinde pense kullanmayın, aksi takdirde jete zarar verebilir ve onu kullanılamaz veya çıkarılmasını imkansız hale getirebilir. Yeni jeti valfe vidalayın. Jete zarar verebileceğinden aşırı sıkmayın.
- Üniteyi yeniden monte etmek için yukarıdaki prosedürü tersine çevirin.

### **Hortumun değiştirilmesi:**

- Hortumun montajı Bölüm 2'de açıklanmıştır.



Şek. 7

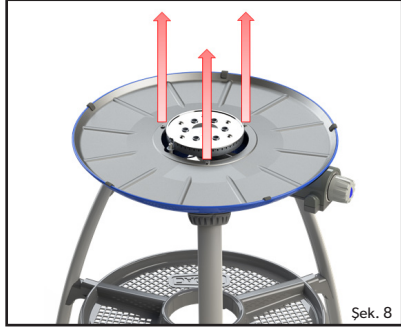

Şek. 8

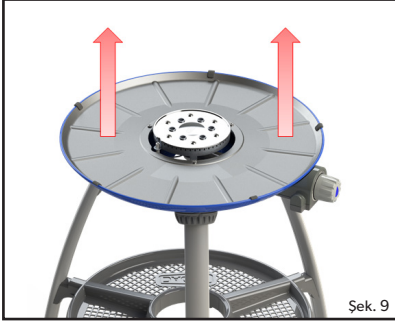

Şek. 9





Şek. 10

## 9. Yedek parçalar ve aksesuarlar













- Her zaman en iyi performansı verecek şekilde tasarlanmış orijinal yedek parçalar kullanın.

### Yedek parçalar

Ürün	Yedek Parça No.	Ürün	Yedek Parça No.	Ürün	Yedek Parça No.
	8910-SP003		8910-SP016		Sağ Ayak 8910-SP026
	8910-SP004		8910-SP017		8910-SP030
	8910-SP005		8910-SP018		8910-SP039
	8910-SP006		Piezo elektrodu ve teli 8910-SP019		8910-SP040

Ürün	Yedek Parça No.	Ürün	Yedek Parça No.	Ürün	Yedek Parça No.
	8910-SP011		8910-SP020		8910-SP041
	8910-SP012 (30mbar) 8910-SP027 (50mbar)		Ön Ayak 8910-SP021		8910-SP047
	8910-SP013		8910-SP022		8910-SP048 (30mbar) 8910-SP049 (50mbar)
	8910-SP015		Sol Ayak 8910-SP025		Jet 0.92 (28/30/37mbar) 8910-SP001 Jet 0.82 (50mbar) 8910-SP002
	Vana (28/30mbar) B910-SP014 B910-SP014-V2 Vana (50mbar) B910-SP029 B910- SP029-V2				

## Aksesuarlar

Ürün	Yedek Parça No.	Ürün	Yedek Parça No.	Ürün	Yedek Parça No.
	8910-100		8910-101		8910-102
	8910-103		8910-105		8910-108
	98436		8910-900		5760
	8631		346-10		370-EU 370-UK
	98326				

## 10. Garanti

CADAC Europe BV, işbu belgeyle, İLK ALICI'ya, bu cihazın satın alma tarihinden itibaren malzeme ve işçilik açısından kusursuz olacağını 2 yıl garanti eder:

Vanalar:	2 Yıl
Plastik parçalar:	Garanti Yok
Emaye parçalar:	2 Yıl
Döküm:	1 Yıl
Brülörler:	1 Yıl

Garanti, yalnızca ünite yazılı talimatlara uygun olarak monte edilir ve çalıştırılırsa geçerli olacaktır.

CADAC Europe BV, satın alma tarihinize ilişkin makul bir kanıt belgesi talep edebilir. **BU NEDENLE SATIN ALMA FİŞİNİZİ VEYA FATURANIZI SAKLAYIN.**

Bu Sınırlı Garanti, normal kullanım ve bakım koşullarında, kusurlu olduğu kanıtlanan ve inceleme neticesinde CADAC Europe BV'ı tatmin edecek şekilde kusurlu oldukları ispatlanan parçaların onarılması veya değiştirilmesiyle sınırlı olacaktır. Herhangi bir parçayı iade etmeden önce, kılavuzunuzla birlikte teslim edilen iletişim bilgilerini kullanarak bölgenizdeki müşteri hizmetleri temsilcisiyle iletişime geçin. CADAC Europe BV kusuru onaylar ve talebi onaylarsa, bu tür parçaları ücretsiz olarak değiştirecektir. CADAC Europe BV, parçaları alıcıya navlun veya posta ücreti önceden ödenmiş olarak iade edecektir.

Bu Sınırlı Garanti, kaza, kötüye kullanım, yanlış kullanım, ürün üzerinde değişiklik, yanlış uygulama, vandalizm, yanlış kurulum veya uygunsuz bakım veya onarım veya normal ve rutin bakımın yapılmamasından kaynaklanan arızaları veya çalışma zorluklarını, ayrıca brülör kanalları içinde böceklerin neden olabileceği sorunları kapsamaz. Dolu, kasırga, deprem veya hortum gibi şiddetli hava koşullarından kaynaklanan bozulma veya hasar, doğrudan veya atmosferdeki kimyasallara maruz kalma nedeniyle renk bozulması bu Sınırlı Garanti kapsamında değildir.

Burada belirtilenler dışında başka hiçbir açık garanti yoktur ve satılabilirlik ve uygunlukla ilgili geçerli tüm zımni garantiler, süre bakımından bu açıkça belirtilen Sınırlı Garanti'nin kapsamı ile sınırlıdır. Bazı bölgeler, zımni bir garantinin süresine dair bir sınırlamaya izin vermez, bu nedenle bu sınırlama sizin için geçerli olmayabilir.

CADAC Europe BV herhangi bir özel, dolaylı veya müteakip zarardan sorumlu değildir. Bazı bölgeler arızı veya müteakip hasarların hariç tutulmasına veya sınırlandırılmasına izin vermemektedir, bu sınırlama veya hariç tutma sizin için geçerli olmayabilir. CADAC Europe BV, donanımın satışı, kurulumu, kullanımı, sökülmesi, iade edilmesi veya değiştirilmesi ile bağlantılı olarak herhangi bir kişi veya şirkete herhangi bir yükümlülük veya yükümlülük üstlenme yetkisi vermez ve bu tür temsilcilikler CADAC Europe BV açısından bağlayıcı değildir.

Bu Garanti yalnızca perakende olarak satılan ürünler için geçerlidir.



**CADAC SOUTH AFRICA**

P.O. Box 43196,  
 Industria, 2042 South Africa  
 Tel: +27 11 470 6600  
 Email: info@cadac.co.za  
 www.cadacsa.co.za

**CADAC UK**

14 Deanfield Court,  
 Link59 Business Park,  
 Clitheroe, Lancashire,  
 BB7 1QS  
 United Kingdom.  
 Tel: +44 (0) 333 2000363  
 E-mail: info@cadacuk.com  
 www.cadacinternational.com

**CADAC MOZAMBIQUE**

Exclusive Brands Africa  
 492 Avenida Namaacha  
 Maputo, Mozambique  
 Tel: +258 21 406254  
 www.cadac.co.mz

**CADAC IRAN**

Robin Bazargan Carin Co.  
 Unit D, 6th Floor, Negin Zafar  
 Building, No.1327,  
 Shariati Street, Tehran, Iran  
 Tel: +98 21 276 00 781  
 Mail: info@cadac.ir

**CADAC CHINA**

Room 807, Huayue International  
 Building, No.255 Tiangao Road,  
 South  
 Yinzhou business district,  
 Ningbo, China  
 Tel: +86 574 87723937  
 Email: info@cadac.com.cn

**CADAC SWEDEN & NORWAY**

KAMA FRITID AB  
 0046 36 353700  
 info@kamafritid.se

**CADAC EUROPE**

Ratio 26, 6921 RW Duiven  
 The Netherlands  
 Tel: +31 26 319 7740  
 Email: info@cadaceurope.com  
 www.cadacinternational.com

**CADAC SCANDINAVIA**

Millarco International A/S  
 Rokhøj 26  
 8520 Lystrup, Denmark  
 Phone: +45 87 43 42 00  
 millarco@millarco.dk  
 www.millarco.com

**CADAC MONTENEGRO**

City kvart Z1L6  
 81000 Podgorica, Montenegro  
 Tel 38220671446, 38269020063  
 E-mail: coca@t-com.me

**CADAC DENMARK**

Camper Fritid  
 Industrivej 11  
 6640 Lunderskov, Denmark  
 Tel.: +45 7558 5255  
 Email: info@camper.dk  
 www.camper.dk

**CADAC ZIMBABWE**

Exclusive Brands Africa  
 Unit 8 Birkenhead Park  
 43 Josiah Chinamano Street  
 Belmont, Bulawayo  
 Tel: +263 971 740 (Bul)  
 Tel: +263 479 2564 (Har)  
 www.cadac.co.zw

**CADAC GERMANY**

Ratio 26, 6921 RW Duiven  
 The Netherlands  
 Tel: +31 26 319 7740  
 Email: info@cadaceurope.com  
 www.cadacinternational.com

**CADAC Czech Rep.**

RÖSLER Praha spol. s r.o.  
 K Horkám 19/21  
 102 00 Praha 10 Česká republika  
 Tel: +420 267 188 011  
 Email: info@rosler.cz  
 www.rosler.cz

**CADAC FINLAND**

OY KAMA FRITID AB  
 Koivuhaantie 2-4 B  
 01510 VANTAA  
 00358 20 792 0310  
 info@kamafritid.fi

**CADAC POLAND**

Kamai  
 Wola Batorska 461  
 32-007 Wola Batorska Poland  
 Tel: +48 12 635 1373  
 Email: handlowy@kamai.pl  
 www.kamai.pl

**CADAC ZAMBIA**

Exclusive Brands Africa Limited  
 7225A Kachidza Road  
 Light Industrial Area  
 Lusaka, Zambia  
 Tel: +260 211 842015  
 Tel: +260977 345034  
 Email: info@ebagr.com

**CADAC FRANCE**

Le Viallon, 42520 Veranne  
 France  
 Tel: +33 4 74 78 13 65  
 Email: info@cadaceurope.com  
 www.cadacinternational.com

**CADAC NEW ZEALAND**

Riverlea Group (Pty) Ltd  
 2A Maui Street, Pukete,  
 Hamilton 3200, New Zealand  
 Tel: +64 7 847 0204  
 Email: sales@riverleagroup.co.nz  
 www.riverleagroup.co.nz

**CADAC U.A.E.**

Supreme Impex General Trading  
 LLC Office No. 1801-7 Latifa  
 Tower Sheikh Zayed Road  
 Dubai, UAE

**CADAC ITALY**

Brunner SRL/GMBH  
 via Buozzi, 8  
 39100 Bolzano (Italy)  
 Tel: +39 0471 542900  
 Email: info@brunner.it  
 www.brunnerinternational.com

**CADAC SOUTH EAST EUROPE**

Bulevar oslobodjenja 285  
 Tel: +381 11 339 2700  
 Email: sinisaj@cadac.rs  
 www.cadac.rs